

RIDGID

We  
Build  
Reputations™

**RIDGID**



PONOS  
POVJERENJE

INOVACIJA

TRADICIJA

TEHNOLOGIJA

Dostupno na 23 jezika

[WWW.RIDGID.EU](http://WWW.RIDGID.EU)

2008-2009 HR - 88986

**RIDGID**

Ridge Tool Europe  
Interleuvenlaan 50  
3001 Leuven - Belgium

Tel +32 (0)16 380 380  
Fax. +32 (0)16 380 381  
info.cee@ridgid.com  
www.ridgid.eu

  
**EMERSON**  
Professional Tools





**RIDGID®**

2

**Stezanje**

7

**Narezivanje navoja i valjanje utora**

21

**Prešanje**

55

**Odsijecanje i priprema cijevi**

63

**Savijanje**

75

**Piljenje**

83

**Ugradnja i održavanje**

93

**Pregled**

105

**Dijamantno bušenje i rezanje**

111

**Video pregledavanje, pronalaženje i čišćenje odvoda**

123

**Sustavi pohranjivanja**

161

**Kazalo prema namjeni** 169 **Razine buke** 179

**Kazalo prema broju modela** 170 **Oznaka EC sukladnosti** 180

**Kazalo katalogskih brojeva** 172 **Doživotno jamstvo** 180

# Vaš uspjeh je naš posao

We Build Reputations™

**RIDGID®**

Od 1923. godine, RIDGID® je ostao simbol pouzdanosti za profesionalce odane vrhunskoj stručnosti. Mi u kompaniji Ridge Tool ozbiljno shvaćamo ovo nasljeđe. Zato je svaki alat koji nosi oznaku brenda RIDGID® konstruiran i izrađen prema istim visokim standardima kvalitete, čvrstoće i izdržljivosti kao i onaj prvi cijevni ključ za teške uvjete primjene prije više od 80 godina.

Sve od uvođenja tog revolucionarnog proizvoda, naša su nastojanja bila da se premaše očekivanja naših kupaca kroz proizvodnju vodećih proizvoda i podršku koja pruža:

- **Povjerenje** da će RIDGID® proizvodi dosljedno ispunjavati oštre zahtjeve na radilištima profesionalaca.
- **Učinkovitost** koja dovodi do bržeg obavljanja većeg opsega posla i poboljšava zaradu.
- Proizvodnja **inovacija** kao pomoć našim kupcima u uvođenju novih usluga i izvora zarade.

Brend RIDGID® je zalag našim kupcima koji mi svakog dana nastavljamo ispunjavati. Kada odabirete alate o kojima će ovisiti vaša reputacija, znajte da profesionalci biraju vodeće na tržištu. Razlika je očita. Razlika je RIDGID®.

## Činjenični podaci o RIDGID®-ovoj organizaciji:

- Kompanija RIDGID® ima sjedište u Elyria, Ohio, USA.
- Kompanija RIDGID® je dio koncerna Emerson Electric od 1966.
- RIDGID® ima proizvodne pogone u USA, Aziji i Europi.
- RIDGID® prodaje svoje proizvode u više od 140 zemalja putem svoje profesionalne distributivne mreže.
- Godine 1991, RIDGID® ojačava svoju nazočnost u Europi osnivanjem svog Evropskog sjedišta i Glavnog distributivnog centra za EMEA u Leuvenu, Belgija, u samom srcu Europe.
- Strateške akvizicije:  
1996 Peddinghaus - Gevelsberg, Germany  
2001 Von Arx - Sissach, Switzerland

Za detaljnije podatke o kompanijama RIDGID® ili Emerson, molimo posjetite naše web-sjedište na [www.ridgid.eu](http://www.ridgid.eu) i [www.emerson.com](http://www.emerson.com).

**EMERSON**  
Professional Tools

Zašto tako puno profesionalaca odabire RIDGID® alate? Odgovor je jednostavan...povjerenje. Milijuni RIDGID® alata svakodnevno odlazi na rad u tvornice, na gradilištima u bezbroj drugih surovih okoliša. Ti alati rade na ekstremnoj vrućini ili hladnoći, podnose prljavštinu i blato, a posao obavljaju pouzdano iz dana u dan. RIDGID® alati poznati su diljem svijeta kao vodeći proizvodi u toj djelatnosti koji profesionalcima poput Vas omogućuju obavljati poslove brže i pouzdanije.



Jedan od parametara u dizajniranju za razvoj RIDGID® alata je učinkovit rad. Mi u svaki proizvod unosimo lakoću uporabe. I mi uključujemo inovativne mogućnosti kako bismo postigli da naši alati i strojevi obavljaju poslove što je brže moguće a da to ne umanjimo kvalitetu.

Razvoj i izrada inovativnih proizvoda koji udovoljavaju uvijek novim zahtjevima u našem poslu, za Ridge Tool je proces koji nikada ne prestaje. Ne samo da Vam naše razvijene tehnologije pomažu rješavati dnevne probleme, već su one osmišljene i za zadovoljenje Vaših potreba u budućnosti.

Kao pouzdan partner profesionalcima u radu, mi osluškujemo Vaše potrebe i potičemo Vas da nam se javite. Tada mi te informacije koristimo kako bismo vam osigurali nove alate, opremu i podršku koje ste tražili.

Intuitivna priroda naših proizvoda pomaže u smanjenju vaših troškova rada. Na primjer, naša paleta opreme za pronalaženje ukopanih cjevovoda i kanalizacije dizajnirana je za visoku učinkovitost, a unatoč tome jednostavna za rad. S opremom RIDGID®, trošite manje vremena za uvježbavanje svojih djelatnika, a ostaje više vremena za vođenje poslova.

Iako je naš posao prodaja alata, mi Vam pomažemo da s manje alata pouzdano obavite posao. Učinkovit rad znači više novih poslova, veće priloge i povećano zadovoljstvo Vaših klijenata. Mi smo posvećeni uvođenju novih putova koji će Vam pomoći da razvijete svoje poslove i uspijete.



*RIDGID® uvodi širok izbor inovativnih i jedinstvenih alata i nudi svojim kupcima cjelovita rješenja za potrebe obrade cijevi; Od narezivanja navoja i valjanja utora do spajanja prešanjem, od čišćenja cijevi do pregledavanja i pronalaženja cijevi,... Danas je kompanija jedna od vodećih svjetskih proizvođača opreme za obradu cijevi.*



# RIDGID®

## Ključni čimbenici uspjeha

### Profesionalni ljudi

RIDGID® je uvijek bio u stanju osloniti se na vrlo talentirane i predane zaposlenike koji su ostali odani tvrtki kroz dugogodišnje karijere i koji dijele ambiciju rasta zajedno sa svojom tvrtkom. Oni su ponosni profesionalci, iskusni i posvećeni radu. Kompanija prati njihov stalni razvoj i smooštavanje pojedinca, kroz investiranje u programe stručnog usavršavanja.

**RIDGID® vjeruje da se zadovoljstvo kod kupca može postići samo visoko motiviranim, zadovoljnim djelatnicima!**

### Postojana dugogodišnja tradicija

Kroz više od 80 godina, RIDGID® je bio pouzdan partner, isporučujući trajnu kvalitetu proizvoda i ljepotu zanatske izrade. RIDGID® je postigao vodeći položaj velikim dijelom zahvaljujući dosljedno izvrsnom odnosu s partnerima u distribuciji i stalnom dijalogu s profesionalcima u obradi cijevi.

Nadalje, RIDGID® se oslanja na tehnološke ekspertize i tradiciju na polju alata za obradu cijevi i opreme za narezivanje navoja kako bi učvrstio svoj položaj u tim područjima.

**Bogata tradicija kompanije RIDGID® omogućuje joj da ponudi cjelovita rješenja za industriju obrade cijevi i da bude mjerilo kvalitete na tržištu.**

### Neprekidna inovativnost

RIDGID® stalno ulaže u razvoj novih proizvoda s visokom razinom poboljšanja, koristeći najnovije tehnologije. Razvoj proizvoda zahtijeva moderne metode i tehnologije. U Centrima za istraživanje i razvoj kompanije Ridge širom svijeta provodi se cjelovit inženjering i istraživanje.

Ta beskompromisna predanost inovacijama se također očituje u strateškim akvizicijama i politici partnerstva kompanije Ridge.

**RIDGID® može izaći u susret rastućim potrebama za bržom i isplativijom instalacijom zahvaljujući svom stalnom razvijanju novih proizvoda.**

### Centralizirana logistika

Centralna skladišta i distribucijska središta su strateški postavljena širom svijeta kako bi bolje bili na usluzi stalno rastućem popisu Ridge kupaca. Europski Glavni distributivni centar je smješten u Leuvenu, Belgija.

RIDGID® kupci širom svijeta uživaju dobrobit od optimizacije servisnih razina, implementacije sustava EDI, na internetu zasnovanih distribucijskih portala i po narudžbi izrađene logistike s podrškom glavnih IT dostignuća.

**RIDGID® predstavlja umjetničko djelo logističke službe izrađene po mjeri.**



**Ridge Tool Company, tvrtka-kći kompanije Emerson, dio je koncerna Emerson Professional Tools™. Emerson (NYSE: EMR) ima više od 60 sektora koji upravljaju s približno 245 proizvodnih lokacija širom svijeta sa preko 110000 zaposlenih, i prodaje proizvode u više od 150 zemalja.**

**Emerson Network Power™** – pouzdana napajanja, precizna rješenja okruženja i povezivanja za današnje telekomunikacije i infrastrukturu podatkovne mreže.

**Emerson Process Management™** – sveobuhvatna procesna industrija inteligentnih terenskih uređaja, izvedbeni softver i konzalting te ekspertiza inženjeringa.

**Emerson Climate Technologies™** – tehnologija i sustavi grijanja, ventilacija, klimatizacija i hlađenja za komercijalnu i kućnu primjenu.

**Emerson Storage Solutions™** – inovativni, otporni i sigurni proizvodi za spremanje na police i skladištenje, rješenja za kućne, komercijalne i industrijske prostore.

**Emerson Professional Tools™** – široka paleta alata i opreme za profesionalne obrte širom svijeta.

**Emerson Motor Technologies™** – rješenja motora i pogona kroz tehnologije po mjeri kupca koje pokreću sve od uređaja široke potrošnje do velikih industrijskih postrojenja.

**Emerson Industrial Automation™** – sustavi i komponente za upravljanje pomicanjem; spajanje plastike i oprema za precizno čišćenje; i oprema za ispitivanje materijala i sastojaka.

**Emerson Appliance Solutions™** – proizvodnja i tehnologije za dizajn i isporuku integriranih uređaja kućnih i komercijalnih tržišta.

# RIDGID® zadovoljava potrebe svog klijenta

## **Nazočnost širom svijeta:**

Proizvodi RIDGID® sada se prodaju u više od 140 zemalja i ključni dio u strategiji kompanije je postavljanje vlastitih proizvodnih, distribucijskih i prodajnih pogona širom svijeta.

Lokalni trgovački predstavnici i demonstratori RIDGID® proizvoda pružaju podršku profesionalnim distribucijskim partnerima i krajnjim korisnicima.

## **Učinkovit marketing & prodajna podrška:**

Godinama je RIDGID® kompanija implementirala marketinšku strategiju koja ju je učinila vodećim brandom u industriji obrade cijevi.

Distribucijski partneri uživaju podršku u vidu kataloga proizvoda, centara za savjete, reklamnih kampanja, nastupa na sajmovima, brošura, kalendara,...

## **Služba posvećena korisnicima:**

Lokalni timovi iskusnih djelatnika u servisnoj službi svakodnevno širom svijeta pomažu distribucijskim partnerima u pružanju izvrsne usluge svojim kupcima.

RIDGID® pruža izvrsnu uslugu nakon kupovine kroz mrežu tvornica i nezavisnih ovlaštenih Servisnih centara kako bi zajamčili optimalnu služnost i doživotni vijek svojih proizvoda.

## **Centri stručnog usavršavanja:**

RIDGID® ulaže znatna sredstva u programe obučavanja vlastitih zaposlenika, distributera i krajnjih korisnika.

Pogoni za obuku u Europi obuhvaćaju:

- Leuven, Belgija
- Gevelsberg, Njemačka
- Kopenhagen, Danska

Svi programi obuke su primjereni potrebama i zahtjevima klijenata.



# Proizvodna i servisna Online podrška 24/7

Potražite cjelokupnu RIDGID® ponudu na stranicama [www.ridgid.eu](http://www.ridgid.eu)

Naše web-sjedište nudi najnovije informacije i podršku dostupnu na lokalnom jeziku:

- Novi i postojeći proizvodi.
- Zahtijevajte demonstraciju.
- Mjesta za uspostavljanje kontakta.
- Priručnici za rukovatelje.
- Servisni centri.
- I mnogo drugoga...

## Neka RIDGID® Servis bude mjesto za profesionalce

Za optimalan servis RIDGID® alata i opreme, nema boljeg izbora od ovlaštenog RIDGID® Servisnog centra.

Za pronalaženje servisnog centra u Vašoj blizini idite na internet [www.ridgid.eu](http://www.ridgid.eu)

## Zahtijevajte Originalne RIDGID® zamjenske dijelove

RIDGID® proizvodi su oblikovani i izrađeni prema najvišim standardima kvalitete za izvršenje specifičnih zadataka s optimalnim i trajnim učinkom. Dijelovi alata su izrađeni tako da pristaju jedan uz drugi i čine idealno funkcionirajući "sustav". Kao i kod bilo kojeg alata, pojedini dijelovi će se trebati, s vremenom na vrijeme, zamijeniti. Da se sačuvaju visoki standardi učinkovitosti koja se očekuje od RIDGID® alata, važno je zajamčiti da se koriste originalni zamjenski dijelovi zaštićenog imena RIDGID®.

Tražite i inzistirajte na naljepnici "Genuine RIDGID® Replacement Parts", na svim dijelovima koje kupujete. To će Vam biti najbolje jamstvo moćnosti, učinkovitosti i dugovječnosti alata.

## Katalog dijelova i i pričuvnih dijelova

Katalozi koji prikazuju dijelove za ručne alate, strojeve i proizvode za čišćenje odvoda mogu se dobiti na zahtjev i pokrivaju sve alate navedene u ovom katalogu. Za točno naručivanje pojedinih potrebnih dijelova, obavezno naručujte prema kataloškim brojevima koji se nalaze u katalogu dijelova, kao i prema svim ostalim podacima koji će nam pomoći da izbjegnemo greške u izvršenju narudžbe.



RIDGID® vas želi informirati o novim proizvodima i uslugama. Registrirajte se na [www.ridgid.eu](http://www.ridgid.eu)

**RIDGID**

RIDGID® Ključevi za cijevi su svjetski poznati po svojoj nenadmašnoj izdržljivosti i spretnosti. Originalni ključ za cijevi, za teške uvjete primjene, koji je prikazan dolje, zaslužio je povjerenje instalaterskih profesionalaca kroz 80 godina jer svaki put izvrši posao kao i prvi put. RIDGID® Ključevi za cijevi mogu se također dobiti u mnogo različitih svrsishodnih konfiguracija, a dostupni su i sa ručkama od lijevanog aluminija koje se u prosjeku 40% lakše.

## Anatomija legende

Potpuno slobodna kovana kuka čeljusti za brzo djelovanje poput čegrtaljke.



Skala na kuki čeljusti pokazuje približnu mjeru otvora za različite promjere cijevi.

Narovašena matica za podešavanje, za lako namještanje jednom rukom.



Posebno širok navoj za samo-čišćenje.



Široka površina rukohvata za veću udobnost.



Zamjenjive, dvostruko kaljene čeljusti od čelične slitine. Precizno glodani, usmjereni oblik zuba stvara maksimalnu silu stezanja i vijek trajanja alata.



Široko ležište sprječava nenamjerno okretanje matice kod odlaganja ključa na podlogu.

I-profil ručke dopušta maksimalnu silu uz minimalnu težinu.

Praktična rupa omogućuje lako spremanje vješanjem. Prošireni završetak ručke sprječava ispadanje.



**RIDGID® Doživotno jamstvo.**

Dostojno proizvedeno u RIDGID® sjedištu u Elyria, Ohio, U.S.A.



# Originalni ključ za cijevi za teške uvjete primjene

RIDGID®, vodeći svjetski proizvođač alata za rad s cijevima, danas proizvodi milijune ključeva za cijevi u veličinama i tipovima koji odgovaraju za sve namjene. Svi postojeći RIDGID® ključevi se zasnivaju na istom vječnom dizajnu kao i originalan RIDGID® ključ za teške uvjete primjene koji datira još iz 1923. godine. Često je kopiran, ali bolji nije nikada izrađen. RIDGID® utire put.



Br. 14

## Ravni ključ za cijevi

- Čvrsto kućište od lijevanog željeza.
- Ručka s presjekom I-profila i njihajuća kuka čeljusti.
- Matica za podešavanje koja ne zaglavljuje.
- Izmjenjiva kaljena kuka i stopalo čeljusti.

Katal. br.	Model br.	Veličina		Promjer cijevi		Masa kg	Standard. pakiranje
		inč	mm	inč	mm V.P.		
31000	6	6	150	3/4	27	0,2	6
31005	8	8	200	1	34	0,3	6
31010	10	10	250	1 1/2	48	0,8	6
31015	12	12	300	2	60	1,2	6
31020	14	14	350	2	60	1,6	6
31025	18	18	450	2 1/2	76	2,6	6
31030	24	24	600	3	89	4,4	6
31035	36	36	900	5	141	8,7	1
31040	48	48	1200	6	168	15,6	1
31045	60	60	1500	8	219	23,3	1



Br. E-14

## Kosi ključ za cijevi

- Jamči brzo i lako držanje pri radu s cijevima u skućenom prostoru ili blizu zida.

Katal. br.	Model br.	Veličina		Promjer cijevi		Masa kg	Standard. pakiranje
		inč	mm	inč	mm V.P.		
31050	E-6	6	150	3/4	27	0,2	6
31055	E-8	8	200	1	34	0,3	6
31060	E-10	10	250	1 1/2	48	0,8	6
31065	E-12	12	300	2	60	1,2	6
31070	E-14	14	350	2	60	1,6	6
31075	E-18	18	450	2 1/2	76	2,6	6
31080	E-24	24	600	3	89	4,4	6
31085	E-36	36	900	5	141	8,7	1



Br. 14

## Zakrenuti ključ za cijevi za teške uvjete primjene

- Značajka mu je čeljust koja se otvara usporedno s ručkom i uska glava kuke čeljusti koja omogućuje lak pristup na tijesna mjesta.

Katal. br.	Model br.	Veličina		Promjer cijevi		Masa kg	Standard. pakiranje
		inč	mm	inč	mm V.P.		
89435	14	14	350	2	60	1,0	6
89440	18	18	450	2 1/2	76	2,6	6
89445	24	24	600	3	89	4,4	6



Br. 10

## Rapwrench® (Čekićasti ključ za cijevi)

- S dubokim i širokim kućištem čeljusti pruža glatku, ravnu plohu, idealnu da povremeno posluži kao čekić.

Katal. br.	Model br.	Veličina		Promjer cijevi		Masa kg	Standard. pakiranje
		inč	mm	inč	mm V.P.		
31395	10	10	250	1 1/2	48	0,9	6



## Podesivi ključ

- Značajka mu je uska čeljust prikladna za tijesne prostore.
- Glatke čeljusti bez zubaca.
- Idealno za četverokutne ili kvadratne profile.

Katal. br.	Model br.	Veličina		Promjer cijevi		Masa kg	Standard. pakiranje
		inč	mm	inč	mm V.P.		
31400	—	12	300	3/8 - 2 5/8	10 - 67	1,1	6



Br.14

**RapidGrip®**

- Oblikovan tako da omogućí brzo & pouzdano stezanje.
- Njime se rukuje samo jednom rukom.
- Kukasta čeljust spregnuta oprugom omogućuje brzi rad kao s čegrtaljkom.

Katal. br.	Model br.	Veličina		Promjer cijevi		Masa kg	Standard. pakiranje
		inč	mm	inč	mm V.P.		
10348	10	10	250	1 1/2	48	1,0	1
10358	14	14	350	2	60	1,6	1

## Aluminijski ključevi za cijevi

- Gotovo 40% lakši u usporedbi s modelima od lijevanog željeza iste veličine.
- Čeljusti i svi drugi dijelovi identični su onima na RIDGID® ključevima za teške uvjete primjene.



Br. 814

**Aluminijski ravni ključ za cijevi**

Katal. br.	Model br.	Veličina		Promjer cijevi		Masa kg	Standard. pakiranje
		inč	mm	inč	mm V.P.		
31090	810	10	250	1 1/2	48	0,4	6
47057	812	12	300	2	60	0,7	6
31095	814	14	350	2	60	1,1	6
31100	818	18	450	2 1/2	76	1,7	6
31105	824	24	600	3	89	2,7	6
31110	836	36	900	5	141	5,0	1
31115	848	48	1200	6	168	8,4	1



Br. E-914

**Aluminijski kosi ključ za cijevi**

Katal. br.	Model br.	Veličina		Promjer cijevi		Masa kg	Standard. pakiranje
		inč	mm	inč	mm V.P.		
90107	E-910	10	250	1 1/2	48	0,4	6
90117	E-914	14	350	2	60	1,1	6
90122	E-918	18	450	2 1/2	76	1,7	6
90127	E-924	24	600	3	89	2,7	6



Br. 14

**Aluminijski zakrenuti ključ za cijevi**

Katal. br.	Model br.	Veličina		Promjer cijevi		Masa kg	Standard. pakiranje
		inč	mm	inč	mm V.P.		
31120	14	14	350	2	60	0,9	6
31125	18	18	450	2 1/2	76	1,6	6
31130	24	24	600	3	89	2,7	6



Br. 18

**Aluminijski RapidGrip®**

Katal. br.	Model br.	Veličina		Promjer cijevi		Masa kg	Standard. pakiranje
		inč	mm	inč	mm V.P.		
12693	14	14	350	2	50	1,0	6
12698	18	18	450	3	75	2,2	6



## Dijelovi ključa za cijevi

Za dodatne dijelove ključeva za cijevi, pogledajte Katalog dijelova za ručne alate



Veličina ključa		Promj. cijevi	Ručka			Matica	Trn	Stopalo čeljusti & trn u sklopu	Zavojna & ravna opruga u sklopu	Kuka čeljusti.
			Ravna željezna	Kosa željezna	Ravna aluminijska					
Rav.	Kos.		Katal. br.	Katal. br.	Katal. br.	Katal. br.	Katal. br.	Katal. br.	Katal. br.	Katal. br.
6	E-6	3/4	31420	31470	—	31570	31575	31560	31565	31555
8	E-8	1	31425	31475	—	31595	31600	31585	31590	31580
10	E-10	1 1/2	31430	31480	31510	31615	31625	31610	31620	31605
12	E-12	2	31435	31485	—	31645	31650	31635	31640	31630
14	E-14	2	31440	31490	31515	31665	31650	31635	31660	31655
18	E-18	2 1/2	31445	31495	31520	31685	31690	31675	31680	31670
24	E-24	3	31450	31500	31525	31710	31715	31700	31705	31695
36	E-36	5	31455	31505	31530	31735	31740	31725	31730	31720
48	—	6	31460	—	31535	31760	31765	31750	31755	31745
60	—	8	31465	—	—	31785	31790	31775	31780	31770
10	Rapwrench®	1 1/2	32775	—	—	31615	31625	31610	31620	31605

## Lančani ključ za cijevi

Katal. br.	Model br.	Tip	Duljina mm	Veličina		Promjer cijevi		Duljina lanca		Masa kg	Standard. pakiranje
				inč	mm V.P.	inč	mm	inč	mm		
31310	C-12	Lakši uvjeti	300	2	60	4	100	15 3/4	390	0,8	1
31315	C-14	Teški uvjeti	320	2	60	5	125	18 1/2	460	1,2	1
31320	C-18	Teški uvjeti	435	2 1/2	76	5	125	20 1/4	500	2,7	1
31325	C-24	Teški uvjeti	580	3	89	5	125	20 1/4	500	3,7	1
31330	C-36	Teški uvjeti	700	4 1/2	110	7 1/2	185	29	725	7,1	1

- Dvostruka čeljust omogućuje brzo stezno zahvaćanje, poput čegrtaljke, u oba smjera.
- Modeli za teške uvjete primjene imaju izmjenjive čeljusti od legiranog čelika.
- Model za lakše uvjete primjene ima jednodijelnu ručku i čeljust od kovanog čelika.
- Idealno za primjenu u tijesnim kutovima.



Br. C-14

### Zamjenski lanci

Model br.	Ručka	Čeljust	Trn	Lanac
C-12	32525	—	32535	32530
C-14	32540	32550	32560	32545
C-18	32565	32575	32580	32570
C-24	32585	32590	32580	32570
C-36	32595	32600	32610	32605

## Remenski ključ za cijevi

Katal. br.	Model br.	Duljina remena		Širina remena		Promjer cijevi		Veličina PVC cijevi V.P.		Masa kg	Standard. pakiranje
		inč	mm	inč	mm	inč	inč	inč	mm		
31335	1	17	425	1/2	12	2	60	3 1/2	90	0,5	1
31340	2	17	425	1 1/8	30	2	60	3 1/2	90	0,8	1
31345	2	30	760	1 1/8	30	2	60	5 1/2	135	0,8	1
31350	2	24	600	1 1/8	30	2	60	5 1/2	135	0,8	1
31355	2P*	17	425	1 1/16	27	2	60	3 1/2	90	0,8	1
31360	5	29 1/4	750	1 3/4	45	5	141	7	175	0,9	1
31365	5	48	1200	1 3/4	45	5	141	12	300	0,9	1
31370	5P*	29 1/4	750	1 3/4	45	5	141	5 1/2	135	1,0	1

\*Modeli za plastične cijevi.

- Oblikovan za stezanje poliranih cijevi.
- Čvrst, tkani najlonski remen stvara stezni zahvat.
- Poliuretanom prevučeni remen sprječava ogrebotine.
- Dostupni zamjenski remeni.



Br. 2

### Zamjenski remeni

Katal. br.	Model br.	Ručka	Trn	Remen
31335	1 (17")	32005	32010	31990
31340	2 (24")	32040	32045	32015
31345	2 (30")	32040	32045	32020
31350	2 (48")	32040	32045	32025
31355	2p	32040	32045	32035
31360	5	32075	32080	32050
31365	5	32075	32080	32055
31370	5p	32075	32080	32065

# Ključ za šesterokutne profile

Katal. br.	Model br.	Tip	Duljina		Raspon		Raspon PVC cijevi	Masa kg	Standard. pakiranje
			inč	mm	inč	mm			
31305	E-110	Kosi	9 1/2	240	1 1/8 - 2 5/8	29 - 67	—	0,6	6
31275	17	Ravni	14 1/2	362	5/8 - 1 1/4	16 - 30	—	2,0	6
31280	25	Ravni	20	500	1 - 2	25 - 50	—	4,0	6

- Šesterokutni oblik čeljusti stvara višestrani, pouzdani zahvat.
- Šesterokutne matice, kvadratne matice, spojnice i matice osovina ventila.
- Posebno širok otvor kosog modela idealan je za stezanje matice na sifonskim ventilima i cijevima sudopera.



Br. E-110

# Švedska kliješta

- Krom-vanadij čelik.
- Indukcijski kaljene čeljusti.



Model sa "S" čeljustima

Katal. br.	Model br.	Veličina		Promjer cijevi		Masa kg	Standard. pakiranje
		inč	mm	inč	mm V.P.		
19261	S - 1/2"	9 1/2	245	1/2	35	0,4	6
19271	S - 1"	12 1/2	320	1	42	0,8	6
19281	S - 1 1/2"	16 1/2	415	1 1/2	60	1,4	6
19291	S - 2"	21	534	2	70	2,6	6
19301	S - 3"	25	630	3	120	4,2	6



Model s čeljustima 45°

Katal. br.	Model br.	Veličina		Promjer cijevi		Masa kg	Standard. pakiranje
		inč	mm	inč	mm V.P.		
19211	45° - 1/2"	9 1/2	245	1/2	35	0,4	6
19221	45° - 1"	12 1/2	320	1	42	0,8	6
19231	45° - 1 1/2"	16 1/2	420	1 1/2	60	1,4	6
19241	45° - 2"	21	540	2	70	2,7	6
19251	45° - 3"	25	630	3	120	3,5	6



Model s čeljustima 90°

Katal. br.	Model br.	Veličina		Promjer cijevi		Masa kg	Standard. pakiranje
		inč	mm	inč	mm V.P.		
19161	90° - 1"	12	310	1	42	0,8	6
19171	90° - 1 1/2"	16 1/2	420	1 1/2	60	1,4	6
19181	90° - 2"	22	560	2	70	2,7	6
19191	90° - 3"	24 1/2	625	3	105	4,1	6
19201	90° - 4"	29 1/2	750	4	130	4,9	6



## Teška kliješta za cijevi

- Švedska kliješta s čeljustima za teške uvjete primjene.

Katal. br.	Model br.	Veličina		Promjer cijevi		Masa kg	Standard. pakiranje
		inč	mm	inč	mm V.P.		
18371	1140	8 1/2	215	3/4	27	0,4	6
18381	1141	11	280	1	34	0,7	6
18391	1142	14 3/4	375	1 1/2	48	1,3	6
18401	1143	21 1/2	545	2 1/2	76	2,8	6
27931	1144	28 1/2	720	3 1/2	89	5,3	1

Br. 1142



## Kliješta na utor i pero

Katal. br.	Model br.	Tip	Duljina		Raspon		Masa kg	Standard. pakiranje
			inč	mm	inč	mm		
62347	707	Kliješta na utor i pero	7	178	3/4	19	0,2	6
62352	710	Kliješta na utor i pero	10	254	1 1/2	38	0,5	6
16473	713	Kliješta na utor i pero	13	330	2 1/2	64	0,9	6
62362	716	Kliješta na utor i pero	16	406	4	100	1,2	1
80475	734	Kliješta za vodene pumpe	10	254	2	51	0,4	6

- Kliješta na utor i pero su zakovana i ne rastavljaju se.
- To je snažniji alat koji omogućuje pristup u tijesne prostore.



## Kliješta za vodene pumpe

- Izuzetno izdržljiv krom-vanadij čelik.
- Novi oblik čeljusti za dobro nalijeganje na cijevi.
- Nije potrebno stalno stezanje obje ručke.

Katal. br.	Model br.	Veličina		Promjer cijevi		Masa kg	Standard. pakiranje
		inč	mm	inč	mm V.P.		
18681	175	6 3/4	175	1	34	0,2	6
18691	240	9 1/2	240	1 1/4	43	0,3	6
18701	300	11 3/4	300	1 1/2	48	0,6	6

Br. 240



## Lančana kliješta

- Oblikom i veličinom omogućuju posebno jaku polugu za najteže poslove.
- Kovane i kaljene čeljusti.
- Dvosmjerne čeljusti na svim modelima osim na modelu 3215.
- Članci i osovine lanca od kaljenog čelika.

Katal. br.	Model br.	Promjer cijevi		Duljina lanca		Prekidna čvrstoća		Masa kg	Standard. pakiranje
		inč	mm V.P.	inč	mm	lb.	kg		
92660	3215	4 - 18	114 - 457	74 1/2	1892	56.000	25.401	71	1
92665	3229	1/4 - 2 1/2	13 - 73	17 1/2	445	13.800	6.260	5	1
92670	3231	3/4 - 4	26 - 114	22 1/2	572	17.600	7.983	10	1
92675	3233	1 - 6	33 - 168	32	813	20.100	9.117	13	1
92680	3235	1 1/2 - 8	48 - 219	40 1/2	1029	22.000	9.979	18	1
92685	3237	2 - 12	60 - 323	55 1/2	1410	31.000	14.061	30	1



## Podেসivi pužni ključevi

- Visoko-kvalitetni legirani krom-vanadij čelik.
- Kovanjem i kaljenjem postignuta izdržljivost.
- Kobaltna prevlaka završnog sloja smanjuje hrđanje i nagrizanje.
- Mjerna podjela otvora čeljusti za brzo namještanje po SAE i metričkim mjerama.
- Vodoinstalaterski podেসivi pužni ključevi širokog otvora imaju produžene spljoštene čeljusti i kompaktnu dršku za teško dostupna mjesta.

Katal. br.	Model br.	Opis	Duljina		Raspon		Masa kg	Standard. pakiranje
			inč	mm	inč	mm		
86902	756	Puž. ključ	6	150	3/4	20	0,1	1
86907	758	Puž. ključ	8	200	7/8	25	0,2	1
86912	760	Puž. ključ	10	250	1 1/8	30	0,3	1
86917	762	Puž. ključ	12	300	1 5/16	35	0,6	1
86922	765	Puž. ključ	15	375	1 11/16	40	1,3	1
86927	768	Puž. ključ	18	450	2 1/16	50	2,3	1
86932	774	Puž. ključ	24	600	2 7/16	60	4,2	1
16503	776	Instalaterski široko podesi.	6	150	7/8	25	0,4	2
16508	777	Instalaterski široko podesi.	8	200	1 1/8	30	0,5	2
16513	778	Instalaterski široko podesi.	10	250	1 5/16	35	0,7	2



Br. 765



Br. 778



## Polužni složeni ključ za cijevi

- Jedinstveno oblikovanje višestruko pojačava zakretnu silu na cijev.
- Idealno za otpuštanje zaglavljenih spojeva "zapečenih" od starosti ili oštećenja.

Katal. br.	Model br.	Promjer cijevi		Masa kg	Standard. pakiranje
		inč	mm V.P.		
31375	S-2	2	60	3,3	1
31380	S-4A	5	141	15,2	1
31385	S-6A	6	168	20,6	1
31390	S-8A	8	219	31,1	1



## Unutrašnji ključ

- Oblikovan za izljevnih ventila na umivaonicima, kadama i sudoperima do 2".
- Namijenjen za ugradnju ili odvrtanje kolčaka od 1" do 2".
- Čeljusti se šire ekscentričnim djelovanjem i mogu se okrenuti za različite promjere.



Br. 342

Katal. br.	Model br.	Promjer cijevi		Masa kg	Standard. pakiranje
		inč	mm		
31405	342	1 - 2	25 - 50	0,7	1

## Umivaonički ključevi

- Oprugom spregnute čeljusti od kovanog legiranog čelika, omogućuju brzo jednoručno stezanje s učinkom čegrtaljke.
- Zatezni klin drži čeljusti u bilo kojem položaju pod kutom od 90°.
- Teleskopski nastavak na modelima. 1017 i 1019 brzo se podešava na duljine od 10" do 17".

Katal. br.	Model br.	Tip	Duljina		Raspon		Masa kg	Standard. pakiranje
			inč	mm	inč	mm V.P.		
31170	1010	Umivaonički ključ	10	250	3/8 - 1 1/4	17 - 43	0,8	1
31175	1017	Teleskopski	10 - 17	250 - 425	3/8 - 1 1/4	17 - 43	0,9	1
31180	1019	Teleskopski	10 - 17	250 - 425	1 1/4 - 2 1/2	43 - 76	0,9	1



Br. 1017



Instalaterski široko podেসivi ključevi

**RIDGID**

# Prijenosni tronožni škripci

- Noge i polica se ne odvajaju, ali su sklopive radi lakog prenošenja i postavljanja.
- Prostrana osnova škripca isturena je preko prednjih nogu za nesmetano okretanje alata.
- Sadrži utore za vješanje alata, naslon za cijevi, tri žlijeba za savijanje cijevi i vijak za stropne prirubnice.

## Tronožac s rasklopivim škripcem



Br. 40-A

Katal. br.	Model br.	Promjer cijevi		Masa kg	Standard. pakiranje
		inč	mm		
40130	40-A	1/8 - 2 1/2	10 - 76	22,0	1

## Tronožac s lančanim škripcem

- Br. 425 je lagan i kompaktan cijevni škripac sa 'brzom stegom' za samo-zaključavanje i ručkom za nošenje koja olakšava premještanje.
- Br. 460 ima širu radnu plohu za cijevi većeg kapaciteta i sklopivi stropni upor.

Katal. br.	Model br.	Promjer cijevi		Masa kg	Standard. pakiranje
		inč	mm		
16703	425	1/8 - 2 1/2	3 - 60	14,5	1
72037	460	1/8 - 6	10 - 168	21,4	1



Br. 425



Br. 460



Br. 460

Br. 425

**NOVO**

# Lančani škripac za rastavljivo postolje

- Čvrst okvir od lijevanog željeza.
- Kaljene čeljusti od legiranog čelika.
- Opremljen naslonom za cijevi, savijačem cijevi i policom za alat.
- Noge i spojna cijev nisu uključene.



Katal. br.	Model br.	Promjer cijevi		Masa kg	Standard. pakiranje
		inč	mm		
40165	560	1/8 - 5	10 - 141	11,7	1



Br. 425

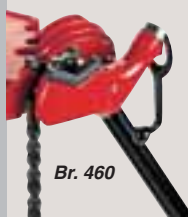

Br. 460

## Stolni lančani škripci

- Robusna osnova od lijevanog željeza.
- Kaljene čeljusti od legiranog čelika.
- Praktičan naslon za cijevi i savijač.
- Raspon od 1/8" do 8".
- Dva modela predviđena su za plastične cijevi.
- Čeljusti bez zubaca s neoprenskom prevlakom sprječavaju grebanje cijevi.



Katal. br.	Model br.	Promjer cijevi		Masa kg	Standard. pakiranje
		inč	mm		
40185	BC210	1/8 - 2 1/2	10 - 76	3,5	I
40195	BC410	1/8 - 4	10 - 114	6,7	I
40190	BC210P*	1/2 - 2 7/8	15 - 70	3,4	I
40200	BC410P*	1/2 - 4 1/2	15 - 110	6,6	I
40205	BC510	1/8 - 5	10 - 141	6,8	I
40210	BC610	1/4 - 6	14 - 168	11,1	I
40215	BC810	1/2 - 8	21 - 219	17,3	I

\* Za plastične cijevi.

## Stolni rasklopivi škripci

- Jaram i osnova izrađeni su od čvrstog, lijevanog željeza.
- Kaljene čeljusti od legiranog čelika.
- Prikladan naslon za cijevi i savijač.



Katal. br.	Model br.	Promjer cijevi		Masa kg	Standard. pakiranje
		inč	mm		
40080	21	1/8 - 2	10 - 60	4,0	I
40085	22	1/8 - 2 1/2	10 - 76	5,9	I
40090	23	1/8 - 3	10 - 89	9,0	I
40100	25	1/8 - 4	10 - 114	12,6	I
40110	27	1/8 - 6	10 - 168	29,6	I

## Prijenosni rasklopivi škripci

- Izrađeni od izdržljivog lijevanog željeza.
- Kaljene čeljusti od legiranog čelika.
- Lako se učvršćuje na radni stol ili postolje.
- Pristaje na ploče debljine do 4".



Katal. br.	Model br.	Promjer cijevi		Masa kg	Standard. pakiranje
		inč	mm		
40125	39	1/8 - 2 1/2	10 - 76	7,0	I

## Škripci za zavarivanje cijevi

- Izrađeni od izdržljivog materijala provjerene čvrstoće.
- Oblikovani da podnesu naprezanje, grijanje i izvijanje tijekom zavarivanja.
- Tokarene stezne matice i trnovi.
- Posebni vijci za lanac omogućuju glatko i jednostavno učvršćenje škripca za cijev.

Katal. br.	Model br.	Opis	Promjer cijevi		Masa kg	Standard. pakiranje
			inč	mm		
40220	461	Škripac za ravno zavarivanje	1/2 - 8	21 - 219	7,0	I
40225	462	Škripac za zavarivanje pod kutom	1/2 - 12	21 - 324	8,4	I
40230	463	Škripac za zavarivanje lukova	2 1/2 - 8	76 - 219	6,4	I
40235	464	Škripac za zavarivanje prirubnica	2 1/2 - 8	76 - 219	7,8	I

**Br. 461**  
Škripac za ravno zavarivanje

**Br. 462**  
Škripac za zavarivanje pod kutom

**Br. 463**  
Škripac za zavarivanje lukova

**Br. 464**  
Škripac za zavarivanje prirubnica





# Radni stolovi

- Konstrukcija za teške uvjete primjene.
- Teška drvena radna ploha posebno obrađena da podnese vodu i prašinu.
- Noge su građene od cijevi, oblikovane za podnošenje velikih opterećenja.
- Stolovi se jednostavno postavljaju i rastavljaju i lako se prenose.
- Izrađuju se u 3 veličine.

**Model I100**  
Radni stol



Katal. br.	Model br.	Veličina plohe cm	Debljina plohe stola mm	Visina cm	Masa kg	Standard. pakiranje
I6601	I100	83 x 50	30	80,0	21,0	1

**Model I300**  
Radni stol



Katal. br.	Model br.	Veličina plohe cm	Debljina plohe stola mm	Visina cm	Masa kg	Standard. pakiranje
I6361	I300	108 x 62	25	83,6	34,0	1

**Model I400**  
Radni stol



Katal. br.	Model br.	Veličina plohe cm	Debljina plohe stola mm	Visina cm	Masa kg	Standard. pakiranje
I5841	I400	107 x 75	35	84,0	40,0	1

# RIDGID Peddinghaus

RIDGID® Peddinghaus škripci čuveni po kvaliteti i izdržljivosti, proizvode se u Njemačkoj već više od 100 godina.

- Cijela konstrukcija od kovanog čelika 3 puta je čvršća nego lijevano željezo.
- Kaljene i nazupčane čeljusti za maksimalnu izdržljivost.
- Široki kaljeni nakovanj koji zaista možete upotrijebiti.
- Strojno obrađene i kaljene klizne plohe.
- Valjani dvojni trapezoidni navoj za precizno stezanje i dugi vijek.
- Rastavljiva čelična matica vretena.
- Mjerna skala.

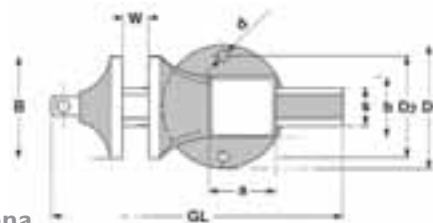

## Matador

- Profesionalni radionički stolni škripac.



Katal. br.	Model br.	Promjer cijevi	Matador: mjere u mm (vidi nacrt)								Masa kg
			B	W	GL	S	axb	D1	D2	d	
10803	100	—	100	125	270	36	65 x 60	120	90	11	6,0
10804	120	—	120	150	340	50	75 x 70	150	115	14	10,0
10805	140	—	140	200	440	55	95 x 90	180	145	14	18,0
10806	160	—	160	225	500	65	120 x 110	180	145	14	25,0
10807	180	—	180	225	500	65	120 x 110	180	145	14	26,0

## Superior

- Profesionalni škripac s ugrađenim cijevnim čeljustima za instalaterske radove.



Katal. br.	Model br.	Promjer cijevi	Superior: mjere u mm (vidi nacrt)								Masa kg
			B	W	GL	S	axb	D1	D2	d	
10814	120	3/8" - 3"	120	150	340	50	75 x 70	150	115	14	10,0
10815	140	1/2" - 3 1/2"	140	200	440	55	95 x 90	180	145	14	18,0
10816	160	1/2" - 4"	160	225	500	65	120 x 110	180	145	14	25,0

## Junior

- Škripac za srednje-teške uvjete primjene u profesionalnim i ozbiljnim uradi-sam poslovima.



Katal. br.	Model br.	Promjer cijevi	Junior: mjere u mm (vidi nacrt)								Masa kg
			B	W	GL	S	axb	D1	D2	d	
10808	120	—	120	130	330	50	75 x 70	150	115	14	10,0
10809	140	—	140	180	430	55	95 x 85	180	145	14	18,0



## 360° Okretno postolje

- Omogućuje pouzdano stežanje škripca u bilo kojem položaju.



Katal. br.	Tip	Masa kg	Standard. pakiranje
10213	Okretno postolje - Matador 100	0,9	1
10214	Okretno postolje - Matador 120	1,3	1
10215	Okretno postolje - Matador 140 / 180	3,0	1
10217	Okretno postolje - Junior 120	1,3	1
10218	Okretno postolje - Junior 140	3,0	1
10616	Okretno postolje - Superior 120	1,3	1
10617	Okretno postolje - Superior 140 / 160	3,0	1

## Stežni vijci

- Za učvršćenje škripaca na plohu stola.



Katal. br.	Tip	Masa kg	Standard. pakiranje
10223	Stežni vijak - Matador 100	1,4	1
10224	Stežni vijak - Matador 120	2,1	1
10225	Stežni vijak - Junior 120	2,1	1
10730	Stežni vijak - Superior 120	2,1	1

## Mehanički podizači

- Služe za dizanje ili spuštanje škripca na pravu radnu visinu.



Podešavanje visine: 200 mm.

Katal. br.	Tip	Masa kg	Standard. pakiranje
10313	Mehanički podizač - Matador 100	13,0	1
10314	Mehanički podizač - Matador 120	13,0	1
10315	Mehanički podizač - Matador 140 / 180	13,0	1
10725	Mehanički podizač - Superior 120	13,0	1
10726	Mehanički podizač - Superior 140 / 160	13,0	1
10733	Mehanički podizač - Junior 120	13,0	1
10734	Mehanički podizač - Junior 140	13,0	1

## Automatski podizači

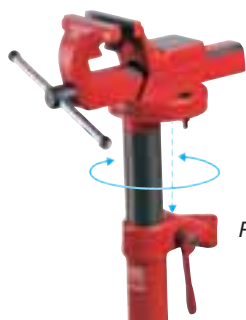

Podešavanje visine: 300 mm.

Katal. br.	Tip	Masa kg	Standard. pakiranje
10323	Automatski podizač - Matador 100	15,0	1
10324	Automatski podizač - Matador 120	15,0	1
10325	Automatski podizač - Matador 140	15,0	1
10335	Automatski podizač - Matador 160 / 180	15,0	1
10727	Automatski podizač - Superior 120	15,0	1
10728	Automatski podizač - Superior 140	15,0	1
10729	Automatski podizač - Superior 160	15,0	1
10731	Automatski podizač - Junior 120	15,0	1
10732	Automatski podizač - Junior 140	15,0	1

## Peddi-Lift

- Mehanički podizač sklapa se pod radnistol da se ploha stola oslobodi za druge radove.



Katal. br.	Tip	Masa kg	Standard. pakiranje
10331	Peddi-Lift zasebno	14,0	1
10337	Peddi-Lift s Matadorom 120	24,0	1

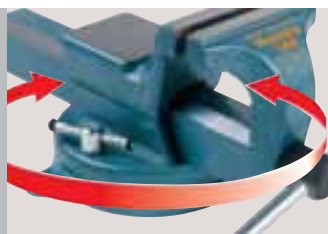

# Multiplus

Profesionalni višenamjenski škripac s pristrojem za savijanje i ravnanje.

- Prikladan za savijanje cijevi od čelika, nehrđajućeg čelika i hidrauličnih cijevi, te za ravnanje čeličnih traka.
- Vreteno višenamjenskog škripca Multiplus 120 / 160, djeluje silom od 2,5 / 3,5 tona omogućujući savijanje cijevi od nehrđajućeg čelika i do 22 / 28 mm s debljinom stijenke od 1,5 mm.
- Isporučuje se kompletan i spreman za uporabu s oblikačima od 15 mm - 18 mm - 22 mm, nakovnjem za izravnavanje i 2 kutna oslonca.

**NOVO  
MULTIPLUS 120**

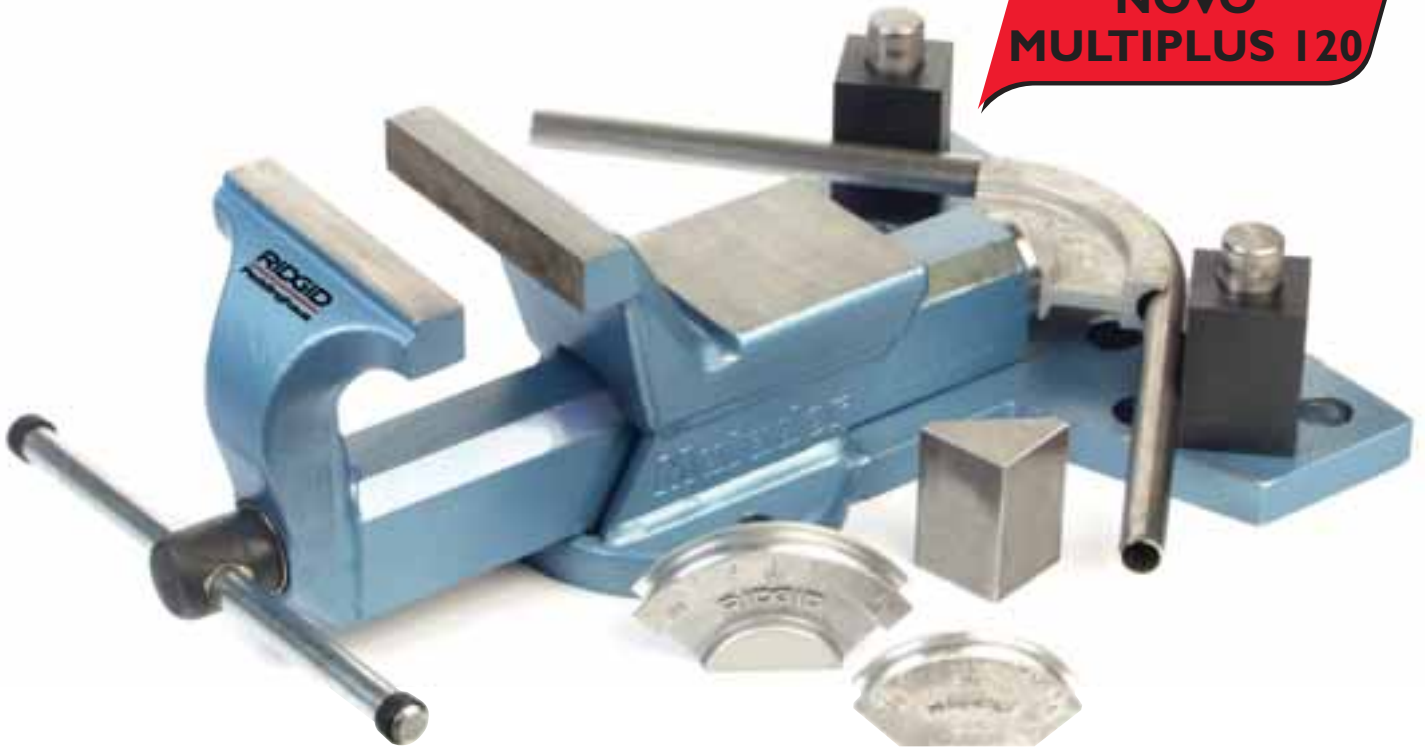

Jedinstveno oblikovanje i ugrađene kvalitetne mogućnosti čine ga jednim od najpoželjnijih ručnih alata u posljednjih deset godina. To su zaista 3 alata u 1, s mogućnošću stezanja, savijanja i ravnanja.

Katal. br.	Model br.	Promjer cijevi	Multiplus: mjere u mm (vidi nacrt)								Masa kg
			B	W	GL	S	axb	D1	D2	d	
35821	120	—	120	140	390	50	75 x 75	150	115	14	20,0
15318	160	—	160	240	535	65	120 x 110	180	145	14	37,0

## Pribor

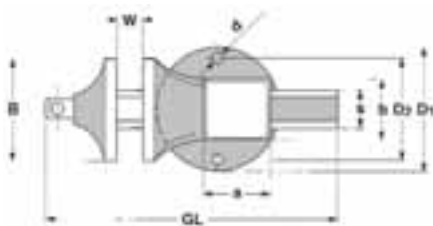

Katal. br.	Model br.	Opis	Polumjer	Multiplus 120	Multiplus 160	Masa kg	Standard. pakiranje
83636	—	Oblikač 12 mm	62 mm	+	+	0,8	1
83556	—	Oblikač 15 mm	62 mm	x	x	1,0	1
83566	—	Oblikač 18 mm	77 mm	x	x	2,0	1
83576	—	Oblikač 22 mm	114 mm	x	x	2,0	1
83646	—	Oblikač 28 mm	114 mm	N/D	+	2,0	1
83606	—	Alat za ravnanje	—	x	x	1,5	1

x = standard, + = opcija, N/D = nije dostupno



## Nasadne čeljusti

RIDGID® Peddinghaus nasadne čeljusti prilagođavaju vaš Matador škripac za obavljanje radova bilo koje vrste, pouzdano i sigurno stežući radni komad.



Nasadne čelične cijevne čeljusti



Nasadne čeljusti od plastike



Nasadne čeljusti od čelika



Nasadne čelične prizmatične čeljusti

Katal. br.	Tip	Masa kg	Standard. pakiranje
10834	Cijevna čeljust - 120	0,5	1
10835	Cijevna čeljust - 140	0,7	1
10836	Cijevna čeljust - 160	0,9	1
10837	Cijevna čeljust - 180	1,0	1
10844	Par od 2 plastične čeljusti - 120	0,4	1
10845	Par od 2 plastične čeljusti - 140	0,5	1
10846	Par od 2 plastične čeljusti - 160	0,5	1
10847	Par od 2 plastične čeljusti - 180	0,6	1
10874	Par od 2 čelične čeljusti - 120	1,8	1
10875	Par od 2 čelične čeljusti - 140	1,5	1
10876	Par od 2 čelične čeljusti - 160	2,1	1
10884	Par od 2 prizmatične čeljusti - 120	1,0	1
10885	Par od 2 prizmatične čeljusti - 140	1,3	1
10886	Par od 2 prizmatične čeljusti - 160	1,8	1

## Pionier zglobni škripci za cijevi

- Izrađeni od visoko kvalitetnog lijevanog željeza.
- Izmjenjive kaljene čelične čeljusti.
- Valjani navoj vretena.
- Izrađuju se u tri modela (2" - 3" - 4").



Katal. br.	Model br.	Opis	Raspon		Masa kg
			inč	mm	
11052	2	Pionier škripac	1/8 - 2	10 - 60	4,3
11053	3	Pionier škripac	1/8 - 3	10 - 89	6,5
11054	4	Pionier škripac	1/8 - 4	10 - 114	10,0

## Prijenosni radni stalak sa škripcem za cijevi

Prijenosni radni stalak opremljen škripcem za cijevi

- Ploča s rupama za savijanje cijevi.
- Polica za odlaganje alata i preklopna podna ploča za stabilnost.
- Poseban sigurnosni zasun sprječava da se radni stalak slučajno prevrne naprijed.



Katal. br.	Model br.	Opis	Raspon		Masa kg
			inč	mm	
12202	2	Pionier radni stalak	1/8 - 2	10 - 60	23,0
12203	3	Pionier radni stalak	1/8 - 3	10 - 89	30,0

- Model br. 2 savija cijevi od 1/2" do 1 1/2".
- Model br. 3 savija cijevi od 1" do 2".

### Pribor

Katal. br.	Model br.	Opis	Raspon		Masa kg
			inč	mm	
12022	—	Stega za škripac Model br. 2 *	—	—	1,4
12223	—	Stega za škripac Model br. 3 *	—	—	1,4

\* Na oba modela se mogu postaviti škripci model Matador ili Superior 120 (potrebna je stega za škripac).

## Nakovnji

Udarcima kovana čelična konstrukcija. Brušena i kaljena površina.

- Isporučuju se u težinama od 35 kg do 125 kg.
- Modeli 9 do 12 imaju rupe za dodatne alate.



Nakovanj s dvostranim rogovima

Prijenosno postolja  
pristaje na sve nakovnje  
380 x 460 x 550 mm  
Katal. br. 14200



Nakovanj s dvostranim rogovima - Model br.	5	9	12
Katal. br.	14165	14169	14190
Masa kg	35	75	125
Širina naličja mm	95	125	130
Duljina naličja mm	205	265	300
Duljina roga mm	135	185	210
Ukupna duljina mm	475	635	720
Ukupna visina mm	200	265	310
Osnova mm	170 x 195	235 x 275	270 x 345



RIDGID® oprema za narezivanje navoja objedinjuje vrhunsku kvalitetu navoja s robusnošću i lakoćom rukovanja.

Uvjerite se zašto milijuni korisnika smatraju da je RIDGID® oprema za narezivanje navoja najbolje što se za novac može dobiti.

Ne postoji nadomjestak. Tražite originalnu RIDGID® opremu za narezivanje.

## Ručne nareznice za cijevi

### 11-R Ručni set nareznica & čegrtaljka

- Građena od lijevanog željeza za teške uvjete primjene.
- "Lagan početak" - geometrija noževa za lakše započinjanje nareza.
- Novi profil noževa za vrhunsku kvalitetu navoja.
- Širi i brojniji otvori za hlađenje i bolje podmazivanje noževa.
- Pokrovna ploča od lijevanog željeza za veću krutost i dosljednu kvalitetu navoja.



Katal. br.	Model	Opis	Noževi	Masa kg	Standard. pakiranje
13073	11-R	3/8"- 1 1/4" RH Nareznica & Limeni kovčeg	BSPT	14,1	1
13078	11-R	3/8"- 2" RH Nareznica & Limeni kovčeg	BSPT	18,4	1
13083	11-R	1/2"- 1 1/4" RH Nareznica & Limeni kovčeg	BSPT	13,3	1
13088	11-R	1/2"- 2" RH Nareznica & Limeni kovčeg	BSPT	17,5	1
13093	11-R	3/8"- 2" LH-RH Nareznica & Limeni kovčeg	BSPT	34,0	1

### Pribor

Katal. br.	Model	Opis	Masa kg	Standard. pakiranje
13798	11-R	Limeni kovčeg	6,5	1
37777	11-R / R-200	Čegrtaljka i ručka ASSY	2,4	1



### 12-R Zahtjevnija nareznica s čegrtaljkom

- Narezne glave uskoče u čegrtaljku i vade se izvlačenjem gumba čegrtaljke.
- Isporučuje se u plastičnom kovčegu za nošenje.



Model br.	Veličina inč	Katal. br.			Masa kg	Standard. pakiranje
		BSPT*	NPT	NPSM		
12-R	1/2 - 2	65255	36475	36510	15,8	1
12-R	1/8 - 2	65285	36505	—	20,7	1

\* Za desnu ruku.

### Pribor

Katal. br.	Model	Opis	Masa kg	Standard. pakiranje
38625	12-R	Limeni kovčeg za 6 glava	7,0	1
97375	12-R	Limeni kovčeg za 9 glava	8,0	1
21218	12-R	Plastični kovčeg	2,5	1
38555	12-R	Samo čegrtaljka i ručka	2,3	1

## 3-struka nareznica za cijevi

Tri veličine cijevi na jednom stroju jednostavnom za uporabu.

- Koristi noževe 12-R.
- Ugrađene vodilice cijevi.



Model br.	Veličina navoja inč	RH (desni) Legirani	LH (lijevi) Legirani	RH (desni) Brzorezni	RH (desni) Brzorezni za nehrđajući čelik	Masa kg	Standard. pakiranje
31-A BSPT	1/2, 3/4, 1	65320	—	—	—	4,6	1

Za narezne glave vidi stranu 24  
Za noževe vidi stranu 25



Za ulje vidi stranicu 39

**RIDGID**

# Kompletne narezne glave za cijevi

Legirani noževi: preporučuju se za narezivanje standardnih čeličnih cijevi.

Brzorezni noževi (HS): preporučuju se za narezivanje tvrdih čeličnih cijevi.

## Model br. 11-R



Materijal ili tip noža		Nazivna veličina cijevi								
		1/8"	1/4"	3/8"	1/2"	3/4"	1"	1 1/4"	1 1/2"	2"
<b>(BSPT)</b>	Legirani desno	65550	65555	65560	65565	65570	65575	65580	12553	12558
	Brzorezni desno	—	—	65620	65625	65630	65635	65640	—	—
	Brzorezni lijevo	13028	13033	13038	13043	13048	13053	13058	13063	13068
<b>(BSPP)</b>	Legirani desno	—	—	65680	65685	65690	65695	65700	—	—
	<b>(NPT)</b>									
Legirani desno	37025	37030	37035	37040	37045	37050	37055	20923	20943	
	37095	37100	37105	37110	37115	37120	37125	20928	20948	
<b>(NPSM)</b>	Legirani desno	37165	37170	37175	37180	37185	37190	37195	—	—

11-R Narezne glave također su prikladne za primjenu s električnim pogonima 600/690.

## Model br. 12-R



Materijal ili tip noža		Nazivna veličina cijevi								
		1/8"	1/4"	3/8"	1/2"	3/4"	1"	1 1/4"	1 1/2"	2"
<b>(BSPT)</b>	Legirani desno	65950	65955	65960	65965	65970	65975	65980	65985	65990
	Brzorezni desno	—	—	—	66040	66045	66050	66055	66060	66065
	Prevučen plastikom desno	—	—	—	25026	24016	24026	24036	24046	24056
<b>(BSPP)</b>	Legirani desno	—	49932	49937	49942	49947	49952	—	49962	49967
	<b>(NPT)</b>									
Legirani desno	37375	37380	37385	37390	37395	37400	37405	37410	37415	
	—	—	—	37435	37440	37445	37450	37455	37460	
Legirani lijevo	—	—	—	37480	37485	37490	37495	37500	37505	
	37465	37470	37475	37480	37485	37490	37495	37500	37505	
Brzorezni desno	37465	37470	37475	37480	37485	37490	37495	37500	37505	
Brzorezni za nehrđajući čelik desno	37510	37515	37520	37525	37530	37535	37540	37545	37550	
Brzorezni za PVC desno	—	—	—	83460	83465	83470	83475	83480	83485	
Legirani za IMC desno	—	—	—	92690	92695	92700	92705	92710	92715	
Brzorezni za prevučene plastikom desno	—	—	—	51857	51862	51867	51872	51877	51882	
<b>(NPSM)</b>	Legirani desno	37555	37560	37565	37570	37575	37580	37585	37590	37595

12-R Narezne glave također su prikladne za primjenu s električnim pogonima 700.

## Model br. 00-R



Materijal ili tip noža		Nazivna veličina cijevi								
		1/8"	1/4"	3/8"	1/2"	3/4"	1"	1 1/4"	1 1/2"	2"
<b>(BSPT)</b>	Legirani desno	65705	65710	65715	65720	65725	65730	—	—	—
	Brzorezni desno	65765	65770	65775	65780	65785	65790	—	—	—
<b>(BSPP)</b>	Legirani desno	—	65795	65800	65805	65810	65815	—	—	—
	<b>(NPT)</b>									
Legirani desno	36875	36880	36885	36890	36895	36900	—	—	—	
	36935	36940	36945	36950	36955	36960	—	—	—	
Brzorezni desno	36935	36940	36945	36950	36955	36960	—	—	—	
Brzorezni za nehrđajući čelik desno	36965	36970	36975	36980	36985	36990	—	—	—	
<b>(NPSM)</b>	Legirani desno	36995	37000	37005	37010	37015	37020	—	—	—

Čegrtaljka i ručka, 00-R (38540).

## Električni kanali

Materijal ili tip noža		Nazivna veličina cijevi			
		20 mm	25 mm	32 mm	40 mm
<b>(ISO)</b>	Legirani desno	75005	75010	75015	75020



# Noževi za nareznice

Legirani noževi: preporučuju se za narezivanje standardnih čeličnih cijevi.

Brzorezni noževi (HS): preporučuju se za narezivanje tvrdih čeličnih cijevi.

Noževi za cijevi za nareznice s čegrtaljkom 11-R, 12-R, 00-R, 111-R, 0-R ili za 3-struke cijevne nareznice 30A, 31A



Materijal ili tip noža		Nazivna veličina cijevi-broj navoja po inču								
		1/8"- 28	1/4"- 19	3/8"- 19	1/2"- 14	3/4"- 14	1"- 11	1 1/4"- 11	1 1/2"- 11	2"- 11
<b>(BSPT)</b>										
Legirani	desno	66110	66115	66120	66125	66130	66135	66140	66145	66150
Brzorezni	desno	66310	66315	66320	66325	66330	66335	66340	66345	66350
Brzorezni preokretni*	desno	—	—	56337	56342	56347	56352	56357	56362	56367
Brzorezni za prevučene plastikom	desno	—	—	—	15261	15271	15281	15291	15301	15311
Brzorezni	lijevo	66405	66410	66415	66420	66425	66430	66435	66440	66445
<b>(BSPP)</b>										
Legirani	desno	66190	66195	66200	66205	66210	66215	66220	66225	66230
Legirani	lijevo	—	66280	66285	66290	66295	66300	66305	—	—
		Nazivna veličina cijevi-broj navoja po inču								
<b>(NPT)</b>										
Legirani	desno	37810	37815	37820	37825	37830	37835	37840	37845	37850
Brzorezni	desno	37855	37860	37865	37870	37875	37880	37885	37890	37895
Brzorezni	lijevo	38045	38050	38055	38060	38065	38070	38075	38080	38085
Brzorezni za PVC	desno	—	70680	70685	70690	70695	70700	70705	70710	70715
Brzorezni preokretni*	desno	—	—	—	49707	49712	49717	49722	49727	49732
<b>(NPSM)</b>										
Legirani	desno	37945	37950	37955	37960	37965	37970	37975	37980	37985
		Nazivna veličina kanala u mm-korak navoja u mm								
<b>(ISO)</b>										
Legirani	desno	—	85830	76305	85835	76315				

Noževi za R-200 nareznice s čegrtaljkom



Materijal ili tip noža		Nazivna veličina cijevi-broj navoja po inču								
		1/8"- 28	1/4"- 19	3/8"- 19	1/2"- 14	3/4"- 14	1"- 11	1 1/4"- 11	1 1/2"- 11	2"- 11
<b>(BSPT) Britanski stand. cijevni konusni navoj</b>										
Legirani	desno	38677	38682	38687	38692	38697	38702	38707	38712	38717

Noževi za nareznice s uzmicanjem i čegrtaljkom 65R-C & 65R-TC

Materijal ili tip noža		(BSPT) Britanski stand. cijevni konusni navoj	(NPT) Nacionalni cijevni konus	Standard. pakiranje
		1" do 2"- 11 TPI	1" do 2"- 11 1/2 TPI	
Brzorezni	desno	66450	38100	1
Brzorezni za nehrđajući čelik	desno	—	38105	1
Brzorezni za lijevano željezo	desno	—	38110	1

\*Noževi se mogu preokrenuti u nareznjoj glavi za narezivanje ili obnavljanje oštećenih navoja blizu zida.

# Model 600 Električna nareznica

## Promjer cijevi: 1/8" - 1 1/4"



### Osobine

- Elektromotor: Jednofazni, dvosmjerni 1020 W ~ 25 - 60 Hz.
- Sklopka: Za teške uvjete primjene, sklopka krilnog tipa sa sklopkom za sigurnosno izbacivanje. Odvojeno preklapanje Naprijed / Nazad.
- Reduktorska glava: Redukcijski prijenos pužnim zupčanicom.
- Kućište reduktora: Tlačno lijevani aluminij.
- Tijelo & Ručka: Stakloplastika za teške uvjete primjene.
- Brzina vretena: 32 okr / min (bez opterećenja).
- Narezne glave: 11-R.
- Raspon: 1/8" - 1 1/4" cijevni.
- Masa: 5,5 kg (samo stroj).
- Potporna ruka: Br. 601.



Katal. br.	Model br.	Opis	Noževi	Masa kg	Standard. pakiranje
13621	600	230 V Samo stroj	—	5,5	1
13631	600	115 V Samo stroj	—	5,5	1
14151	600	230 V Samo stroj (samo Švicarska)	—	5,5	1
13571	600-C	230 V 1/2" - 1 1/4" s potpornom rukom i kovčegom za nošenje	BSPT	14,5	1
14171	600-C	230 V 1/2" - 1 1/4" s potpornom rukom i kovčegom za nošenje (samo Švicarska)	BSPT	14,5	1
13661	600-C	115 V 1/2" - 1 1/4" s potpornom rukom i kovčegom za nošenje	BSPT	14,5	1

### Pribor

Katal. br.	Model br.	Opis	Masa kg	Standard. pakiranje
73442	418	Uljnik s 5 litara tekućine za narezivanje	9,80	1
34497	601	Potporna ruka	1,36	1
13793	—	Limeni kovčeg za nošenje	5,50	1

**RIDGID**

Za ulje vidi stranicu 39

 Za narezne glave vidi stranu 24  
 Za noževe vidi stranu 25

# Model 690 Električna nareznica

## Promjer cijevi: 1/8" - 2"



### Osobine

- Elektromotor: Jednofazni, dvosmjerni 1020 W ~ 25 - 60 Hz.
- Sklopka: Za teške uvjete primjene, sklopka krilnog tipa sa sklopkom za sigurnosno izbacivanje. Odvojeno preklapanje Naprijed / Nazad.
- Reduktorska glava: Redukcijski prijenos čeonim zupčanicom.
- Kućište reduktora: Tlačno lijevani aluminij.
- Tijelo & Ručka: Stakloplastika za teške uvjete primjene.
- Brzina vretena: 32 okr / min (bez opterećenja).
- Narezne glave: 11-R.
- Raspon: 1/8" - 2" cijevni.
- Masa: 8,5 kg (samo stroj).
- Potporna ruka: Br. 691.
- Prsten s čegrtaljkom: za narezne glave 1/8" - 1 1/4".



Katal. br.	Model br.	Opis	Noževi	Masa kg	Standard. pakiranje
51992	690	230 V Samo stroj	—	8,5	1
51987	690	115 V Samo stroj	—	8,5	1
51997	690	230 V Samo stroj (samo Švicarska)	—	8,5	1
41732	690-C	230 V 1/2" - 2" s potpornom rukom i kovčegom za nošenje	BSPT	25,0	1
41737	690-C	230 V 1/2" - 2" s potpornom rukom i kovčegom za nošenje (samo Švicarska)	BSPT	25,0	1
41967	690-C	115 V 1/2" - 2" s potpornom rukom i kovčegom za nošenje	BSPT	25,0	1

### Pribor

Katal. br.	Model br.	Opis	Masa kg	Standard. pakiranje
73442	418	Uljnik s 5 litara tekućine za narezivanje	9,8	1
43292	691	Potporna ruka za 690	2,0	1
13788		Limeni kovčeg za nošenje za 690	6,0	1
39187		Prsten s čegrtaljkom	0,5	1

Za narezne glave vidi stranu 24  
Za noževe vidi stranu 25



Za ulje vidi stranicu 39

**RIDGID**

# Model 700 Električna nareznica

## Promjer cijevi: 1/8" - 2"

## 2 1/2" - 4" s dodatnom redukcijskom nareznicom 141



### Osobine

- Elektromotor: Jednofazni 1100 W, 230 V ili 115 V, 25 - 60 Hz.
- Reduktorska glava: Reduktor u potpunosti s čeonim zupčanicima. Oprugom spregnuti zapinjač. Zupčanik vretena od kaljenog čelika.
- Raspon cijevi 1/8" - 2".  
Predviđeno za narezne glave RIDGID® br. 12-R.  
Druge RIDGID® narezne glave (00-R, 00-RB, 11-R) pomoću prilagodnika, narezivanje promjera od 2 1/2" do 4" s dodatnim redukcijskim nareznicama 141 (potreban je prilagodnik 774).
- Tijelo: Lijevani aluminij.

700-C

Katal. br.	Model br.	Opis	Noževi	Masa kg	Standard. pakiranje
46832	700	115 V 25 - 60 Hz	BSPT	14	1
12651	700	230 V 25 - 60 Hz Dvostruka izolacija	BSPT	14	1
16251	700-C	115 V 25 - 60 Hz 1/2" - 2" BSPT	BSPT	37	1
16241	700-C	230 V 25 - 60 Hz 1/2" - 2" BSPT	BSPT	37	1

700-C uključuje kovčeg za nošenje, narezne glave i potpornu ruku br. 775.

### Pribor

Katal. br.	Model br.	Opis	Masa kg	Standard. pakiranje
42600	770	Prilagodnik za 00-R i 00-RB	2	1
42605	771	Prilagodnik za 0-R	2	1
42610	772	Prilagodnik za 11-R i R-200 (1/8" - 1 1/4")	2	1
42615	773	Prilagodnik za 111-R	1	1
42620	774	Prilagodnik kvadratnog pogona - (15/16") 24 mm za redukcijsku nareznicu 141	2	1
42625	775	Potporna ruka za br. 700	5	1
42950	B-171-X	Limeni kovčeg za nošenje za br. 700 i pribor	13	1



Potporna ruka: Br. 775.

**RIDGID**

Za ulje vidi stranicu 39



Za narezne glave vidi stranu 24  
Za noževe vidi stranu 25

# Model 300 Compact

## Promjer cijevi: 1/8" - 2"

## 2 1/2" - 4" s dodatnom redukcijском nareznicom I4I

Svornjaci: 6 - 52 mm do 30 RC

Prikladan za uporabu sa RIDGID® strojevima za valjanje utora 916 & 918



### Osobine

- Elektromotor: 1,7 kW jednofazni 25 - 60 Hz.
- Upravljanje motorom: Preklopnik Nazad / Isključ. / Naprijed, za teške uvjete primjene, okretnog tipa s ugrađenom nožnom sklopkom.
- Brzina vretena: 38 okr / min.
- Stezna glava: Brzostežuća s djelovanjem klackalice i izmjenjivim umetcima čeljusti.
- Stražnji uređaj za centriranje: Bregasto djelovanje.
- Sustav podmazivanja uljem: Kroz glavu, s jedinstvenim spremnikom za ulje. Samo-aktivirajući, stalni protok, zupčasta pumpa.

### Standardna oprema

- Narezna glava: Model 815A (BSPT) 1/8" - 2", Samo-otvarajuća.
- Noževi: 1/2" - 3/4" BSPT 1" - 2" BSPT.
- Nož za odsijecanje: Model 360, 1/8" - 2" slobodnog hoda, samo-centrirajući s reznim kotačićem E-1032.
- Skidač srha: Model 344, 1/8" - 2".
- Ulje: 5 litara tekućine za narezivanje navoja.
- Masa: 47 kg (bez narezne glave).

Katal. br.	Model br.	Elektromotor	Raspon inč	Brzina okr / min	Narezna glava Samo otvarajuća 815A	Masa kg	Standard. pakiranje
50697	300 Compact	230 V 25 - 60 Hz jednofazni	1/8 - 2	38	•	52,0	I
50692	300 Compact	115 V 25 - 60 Hz jednofazni	1/8 - 2	38	•	52,0	I
20391	300 Compact (DK)	230 V 25 - 60 Hz jednofazni	1/8 - 2	38	•	52,0	I

Za postolja vidi stranu 36  
 Za narezne glave vidi stranu 40 - 41  
 Za noževe vidi stranu 42 - 46



Za ulje vidi stranicu 39

**RIDGID**

# Model 300C / 300AC

## Promjer cijevi: 1/8" - 2"

## 2 1/2" - 4" s dodatnom redukcijskom nareznicom I4I

Svornjaci: 6 - 52 mm do 30 RC

Prikladan za uporabu sa RIDGID® strojevima za valjanje utora 916, 918 i 920

### Osobine

- Elektromotor: Univerzalni, 1,5 kW dvosmjerni motor, jednofazni.
- Sklopke: Upušteni preklopnik Naprijed / Isključ. / Nazad i jedinstvena nožna sklopka.
- Stezna glava: Brzostežuća s djelovanjem klackalice i izmjenjivim umetcima čeljusti.
- Brzina vretena: 38 okr / min (po želji motor za 57 okr / min).
- Stražnji uređaj za centriranje: Bregasto djelovanje.
- Masa: 45 - 90 kg ovisno o modelu.

### 300 Samo pogonski sklop



Katal br.	Model br.	Elektromotor	Uljnik	Raspon inč	Brzina okr / min	Narezna glava		Masa kg	Standard. pakiranje
						Brzo otvarajuća 811A	Samo otvarajuća 815A		
60082	300	230 V, 25 - 60 Hz jednofazni	—	1/8 - 2	38	—	—	46	1
60077	300	115 V, 25 - 60 Hz jednofazni	—	1/8 - 2	38	—	—	46	1
10031	300A	230 V, 25 - 60 Hz jednofazni	—	1/8 - 2	38	—	—	48	1
10041	300A	115 V, 25 - 60 Hz jednofazni	—	1/8 - 2	38	—	—	48	1

## 300 Pogonski sklop kompletan



300 C s uljnikom 418

300 Pogonski sklop se može upotrijebiti kao prijenosni stroj (Modeli 300C, CA, AC i AAC). U tom se slučaju isporučuje sa slijedećim priborom:

- 1 – Narezne glave i noževi za uporabu s 300 Pogonski sklop (vidi donju tablicu).
- 2 – Br. 360 Rezač: Raspon cijevi:  $\frac{1}{8}$ " - 2" (3 mm - 50 mm) cijev,  $\frac{1}{4}$ " -  $\frac{7}{8}$ " (6 mm - 22 mm) šipka s F-3 kotačićem,  $\frac{5}{16}$ " - 1" (8 mm - 25 mm) s reznim kotačićem E - I032.
- 3 – Br. 341 skidač srha: Positive-locking, 5-žljebni stožac, desni navoj  $\frac{1}{8}$ " - 2" (3 mm - 50 mm).
- 4 – Br. 311 Kolica s polugom.
- 5 – Br. 1206 Postolje.
- 6 – Uljnik (vidi tablicu dolje).
- 7 – 5 litara tekućine za narezivanje navoja (nije prikazano).

## Standardna oprema (Pogonski sklop kompletan)

- Narezna glava: Vidi tablicu dolje.
- Noževi:  $\frac{1}{2}$ " -  $\frac{3}{4}$ " BSPT.  
1" - 2" BSPT.
- Nož za odsijecanje: Model 360.
- Skidač srha: Model 341.
- Sustav podmazivanja uljem: Kanta za ulje (Model 418 ili Model 330).
- Ulje: 5 litara tekućine za narezivanje navoja.
- Postolje: Model 1206.



Br. 32 prijenosnik ugrađen

Katal. br.	Model br.	Elektromotor	Uljnik	Raspon inč	Brzina okr / min	Narezna glava		Masa kg	Standard. pakiranje
						Brzo otvarajuća 811A	Automatski otvarajuća 815A		
Ručno podmazivanje uljem 12891	300C	115 V, 25 - 60 Hz jednofazni	418	$\frac{1}{8}$ - 2	38	•	—	95	1
	300CA	230 V, 25 - 60 Hz jednofazni	418	$\frac{1}{8}$ - 2	38	—	•	95	1
Automatski podmazivanje uljem 13181	300AC	115 V, 25 - 60 Hz jednofazni	330	$\frac{1}{8}$ - 2	38	•	—	90	1
	300AAC	230 V, 25 - 60 Hz jednofazni	330	$\frac{1}{8}$ - 2	38	—	•	90	1

## Pribor

Katal. br.	Model br.	Opis	Masa kg
42360	1206	Postolje za 300 Power Drive Export	14,1
68815	311	Kolica s polugom br. 312	6,8
42385	312	Kolica s polugom za napredovanje	1,4
42365	341	Skidač srha za kolica s polugom br. 311	3,2
42370	360	Rezač za kolica br. 311	3,9
97070	811A	Samo Universal BO narezna glava, samo desni navoj	5,7
97080	815A	Samo samootvarajuća narezna glava, samo desni navoj	6,1
97365	—	Umetci čeljusti za prevučene cijevi	0,2
41620	—	Mast za reduktorsku glavu motora	0,5
42575	32	Transporter za električne pogone i tronožne škripce	6,5



Za ulje vidi stranicu 39

RIDGID

# Model 535 Ručni

## Promjer cijevi: 1/8" - 2"

## 2 1/2" - 4" s dodatnom redukcijom nareznicom 141

Svornjaci: 6 - 52 mm do 30 RC

Prikladan za uporabu sa RIDGID® strojevima  
za valjanje utora 916 & 918



### Osobine

#### Ručna stezna glava

- Motor: Izbor jednofazni (1,5 kW) ili trofazni (1,35 / 1,7 kW) indukcijski motori.
- Sklopke: Naprijed / Isključ. / Nazad i jedinstvena nožna sklopka.
- Brzina vretena: 36 (jednofazni) ili električno pespojeno 35 / 70 (3 fazni).
- Stezna glava: Brzostezna.
- Stražnji uređaj za centriranje: Bregasto djelovanje okretanje zajedno sa steznom glavom.
- Noževi za odsijecanje: Br. 820 rezni kotačić samo-centrirajući, po želji dobavljen nož slobodnog hoda br. 821.
- Skidač srha: 5-žlijebni stožac, RH (desno).
- Sustav podmazivanja uljem: Samo-aktivirajuća zupčasta pumpa s ventilom za povratni tok.

#### Standardna oprema: samo stroj:

- Nož za odsijecanje: Model 820.
- Skidač srha: Model 341.
- Ulje: 5 L tekućine za narezivanje navoja.
- Pričuvni rezni kotačić E-1032.
- 2 imbus ključa (5/32", 3/16").

#### Kompletan stroj: kao i za sam stroj, plus:

- Narezna glava: Model 811A ili 815A.
- Noževi: 1/2"- 3/4" BSPT Legirani, 1"- 2" BSPT Legirani (jednofazni), 1/2"- 3/4" BSPT HS, 1"- 2" BSPT HS (indukcijski motor).

Katal. br.	Model br.	Elektromotor	Raspon inč	Brzina okr / min	Narezna glava		Masa kg	Standard. pakiranje
					Brzo otvarajuća 811A	Samo otvarajuća 815A		
96052	535 Samo ručna stezna glava	230 V, 25 - 60 Hz jednofazni	1/8 - 2	36	—	—	116	1
96062	535 Samo ručna stezna glava	115 V, 25 - 60 Hz jednofazni	1/8 - 2	36	—	—	116	1
96047	535 samo ručna stezna glava	400 V, 50 Hz 3 - fazni indukcion	1/8 - 2	35 / 70	—	—	139	1
66630	535 Ručna stezna glava Komplet 1/2"- 2" BSPT	230 V, 25 - 60 Hz jednofazni	1/8 - 2	36	•	—	122	1
10971	535 Ručna stezna glava Komplet 1/2"- 2" BSPT	115 V, 25 - 60 Hz jednofazni	1/8 - 2	36	•	—	122	1
10981	535 Ručna stezna glava Komplet 1/2"- 2" BSPT	230 V, 25 - 60 Hz jednofazni	1/8 - 2	36	—	•	122	1
12441	535 Ručna stezna glava Komplet 1/2"- 2" BSPT	400 V, 50 Hz 3 - fazni indukcion	1/8 - 2	35 / 70	•	—	145	1
12451	535 Ručna stezna glava Komplet 1/2"- 2" BSPT	400 V, 50 Hz 3 - fazni indukcion	1/8 - 2	35 / 70	—	•	145	1



# Model 535 Automatic

## Promjer cijevi: 1/8" - 2"

## 2 1/2" - 4" s dodatnom redukcijском nareznicom 141

Svornjaci: 6 - 52 mm do 30 RC

Prikladan za uporabu sa RIDGID® strojevima  
za valjanje utora 916 & 918



### Osobine

#### Automatska stezna glava

- Elektromotor: Izbor jednofazni (1,5 kW) ili trofazni indukcijski motori (1,35 / 1,7 kW).
- Brzina vretena: 36 (jednofazni) ili električno pespojeno 35 / 70 (3-fazni).
- Sklopke: Naprijed / Isključ. / Nazad i jedinstvena nožna sklopka.
- Stezna glava: Automatska s četiri preokretne kovane čeljusti.
- Stražnji uređaj za centriranje: Automatski, samo centriranje.
- Noževi za odsijecanje: Br. 820 tip kotačića, samo-centrirajući, slobodnog hoda. Po želji dobavljen nož br. 821.
- Skidač srha: 5-žljebni stožac, RH (desno).
- Uljna pumpa: Samo-aktivirajuća zupčasta pumpa s ventilom za povratni tok.

#### Standardna oprema: samo stroj:

- Nož za odsijecanje: Model 820.
- Skidač srha: Model 341.
- Ulje: 5 litara tekućine za narezivanje navoja.
- Pričuvni rezni kotačić E-1032.
- 2 imbus ključa (5/32", 3/16").

#### Kompletan stroj: kao i za sam stroj, plus:

- Narezna glava: Model 811A ili 815A.
- Noževi: 1/2" - 3/4" BSPT Legirani, 1" - 2" BSPT Legirani (Universal), 1/2" - 3/4" BSPT HS, 1" - 2" BSPT HS (indukcijski motor).

Katal. br.	Model br.	Elektromotor	Raspon inč	Brzina okr / min	Narezna glava		Masa kg	Standard. pakiranje
					Brzo otvarajuća 811A	Samo otvarajuća 815A		
96067	535 Samo automatska stezna glava	230 V, 25 - 60 Hz jednofazni	1/8 - 2	36	—	—	116	1
96072	535 Samo automatska stezna glava	115 V, 25 - 60 Hz jednofazni	1/8 - 2	36	—	—	116	1
96057	535 Samo automatska stezna glava	400 V, 50 Hz 3 - fazni indukcion	1/8 - 2	35 / 70	—	—	152	1
33471	535 Automatska stezna glava Komplet 1/2" - 2" BSPT	230 V, 25 - 60 Hz jednofazni	1/8 - 2	36	•	—	122	1
33481	535 Automatska stezna glava Komplet 1/2" - 2" BSPT	115 V, 25 - 60 Hz jednofazni	1/8 - 2	36	•	—	122	1
33491	535 Automatska stezna glava Komplet 1/2" - 2" BSPT	230 V, 25 - 60 Hz jednofazni	1/8 - 2	36	—	•	122	1
33501	535 Automatska stezna glava Komplet 1/2" - 2" BSPT	400 V, 50 Hz 3 - fazni indukcion	1/8 - 2	35 / 70	•	—	158	1
33511	535 Automatska stezna glava Komplet 1/2" - 2" BSPT	400 V, 50 Hz 3 - fazni indukcion	1/8 - 2	35 / 70	—	•	158	1



Za postolja vidi stranu 36  
Za narezne glave vidi stranu 40 - 41  
Za noževe vidi stranu 42 - 46



Za ulje vidi stranicu 39

# RIDGID

# Model I 233

## Promjer cijevi: 1/8" - 3"

## 2 1/2" - 4" s dodatnom redukcionskom nareznicom I 41

Svornjaci: 10 - 52 mm do 30 RC

Prikladan za uporabu sa RIDGID® strojevima  
za valjanje utora 916 & 918



### Osobine

Elektromotor: 1,7 kW jednofazni 50 - 60 Hz.

- Sklopke: preklopnik Nazad / Isključ. / Naprijed, za teške uvjete primjene, okretnog tipa s ugrađenom nožnom sklopkom.
- Brzina vretena: 36 okr / min.
- Stezna glava: Brzostežuća s djelovanjem klackalice i izmjenjivim umetcima čeljusti.
- Stražnji za centriranje: Bregasto djelovanje.
- Sustav podmazivanja uljem: Podesivi protok; kroz glavu, s jedinstvenim spremnikom za ulje. Samo-aktivirajući, stalni protok, zupčasta pumpa.

### Standardna oprema

- Narezne glave: Model 815A 1/8" - 2", BSPT; Model 928A 2 1/2" - 3", BSPT.
- Noževi: 1/2" - 3/4" BSPT Legirani.  
1" - 2" BSPT Legirani.  
2 1/2" - 3" BSPT Brzorezni.
- Nož za odsijecanje: Model 763, 1/4" - 3", samo-centrirajući s reznim kotačićem E-1032.
- Skidač srha: Model 743, 1/4" - 3", 5-žlijebni.
- Ulje: 5 litara tekućine za narezivanje navoja.

Katal br.	Model br.	Elektromotor	Raspon inč	Brzina okr / min	Narezna glava		Masa kg	Standard. pakiranje
					Samo otvarajuća 815A	Samo otvarajuća 928A		
20215	I233	230 V, 50 - 60 Hz Jednofazni	1/8 - 3	36	•	•	56	I
20220	I233	115 V, 50 - 60 Hz Jednofazni	1/8 - 3	36	•	•	56	I
55212	I233	230 V, 50 - 60 Hz Jednofazni	1/8 - 2	36	•	—	54	I

# Model I224

## Promjer cijevi: 1/4" - 4"

Svornjaci: 6 - 52 mm do 30 RC

Prikladan za uporabu sa RIDGID® strojevima  
za valjanje utora 918



### Osobine

Elektromotor: 1,1 kW, jednofazni, 50 Hz indukcijskog tipa.

- Sklopke: Naprijed / Isključ. / Nazad za teške uvjete primjene i jedinstvena nožna sklopka.
- Brzina vretena: 36 / 12 okr / min. Mjenjač s dva stupnja prijenosa omjera 3:1.
- Stezna glava: Brzostežuća s djelovanjem klackalice i izmjenjivim umetcima čeljusti.
- Stražnji za centriranje: Bregasto djelovanje.
- Podmazivanje uljem: Podesivi protok; kroz glavu, s jedinstvenim spremnikom za ulje. Samo-aktivirajuća, zupčasta pumpa stalnog protoka.

### Standardna oprema

- Narezne glave: 1 Model 911 (711) 1/4" - 2";  
1 Model 914 (714) 2 1/2" - 4".
- Noževi: 1 set svaki sa 1/2" - 3/4",  
1" - 2" noževima i 2 1/2" - 4" HS noževima.
- Nož za odsijecanje: Model 764 slobodnog hoda, samo-centrirajući 1/4" - 4" s reznim kotačićem F-229.
- Skidač srha: Model 744 1/4" - 4" tip s noževima
- Ulje: 5 litara tekućine za narezivanje navoja.
- Alati i oprema:  
4 imbus ključa, rezni kotačić F-229 za teške uvjete primjene, kombinirani ključ 3/4", kutija za alat.

Katal br.	Model br.	Elektromotor	Raspon inč	Brzina okr / min	Narezna glava		Masa kg	Standard. pakiranje
					Samo otvarajuća 911	Samo otvarajuća 914		
26107	I224	230 V, 50 Hz Indukcijski	1/4 - 4 (BSPT)	36 / 12	•	•	220	I
26112	I224	115 V, 50 Hz Indukcijski	1/4 - 4 (BSPT)	36 / 12	•	•	220	I
31442	I224	230 V, 50 Hz Indukcijski	1/4 - 4 (NPT)	36 / 12	Narezna glava 711	Narezna glava 714	220	I



Za postolja vidi stranu 36

Za narezne glave vidi stranu 40 - 41

Za noževe vidi stranu 42 - 46

Za ulje vidi stranicu 39



**RIDGID**

# Postolja za strojne nareznice

Postolja Br. 100A, 150A i 200A pristaju na sve RIDGID® strojeve.



Br. 100A Postolje stroja

Katal. br.	Model br.	Opis	Masa kg	Standard. pakiranje
92457	100A	Za RIDGID® 300 Compact, I233, 535 i I224	13,6	I



Br. 150A Postolje stroja

Katal. br.	Model br.	Opis	Masa kg	Standard. pakiranje
92462	150A	Za RIDGID® 300 Compact, I233, 535 i I224	46,8	I



Br. 200A Postolje stroja

Katal. br.	Model br.	Opis	Masa kg	Standard. pakiranje
92467	200A	Za RIDGID® 300 Compact, I233, 535 i I224	47,3	I

## Sklopivo postolje za strojne nareznice

Sklopivo postolje br. 250 posebno je oblikovano za strojeve 300 Compact i I233.

Pneumatski cilindri omogućuju da se stroj brzo podigne na radnu visinu s minimalnim naporom. (Nije prikladno za uporabu sa strojem za valjanje utora ili s redukcijском nareznicom I41).



Br. 250  
Postolje stroja

Katal. br.	Model br.	Opis	Masa kg	Standard. pakiranje
58077	250	Za RIDGID® 300 Compact i I233	20,2	I



# Cijevni podmetači

Cjelokupni izbor podesivih cijevnih podmetača za teške uvjete primjene dobavljen je u različitim oblicima s mogućnostima prihvata cijevi od 1/8"- 24" (3 mm - 610 mm); prikladni su za uporabu sa strojnim nareznicama, strojevima za valjanje utora, itd.

## Podmetači s V-glavom



Br. VJ-99

Katal. br.	Model br.	Opis	Maks. statičko opterećenje kg	Za uporabu sa strojnim nareznicama	Podešavan je visine cm	Maks. promjer cijevi		Masa kg
						inč	mm	
56657	VJ-98	Niski cijevni podmetač s V-glavom	900	—	51 - 96	12	300	9,5
56662	VJ-99	Visoki cijevni podmetač s V-glavom	900	•	71 - 132	12	300	10,4

## Kuglasta glava za smicanje



Br. BTH-9

Katal. br.	Model br.	Opis	Maks. statičko opterećenje kg	Za uporabu sa strojnim nareznicama	Podešavan je visine cm	Maks. promjer cijevi		Masa kg
						inč	mm	
60007	BTH-9	Kuglasta glava za podmetač VJ	450	—	—	12	300	2,3
33531	VJB-1	Visoki cijevni podmetač s BTH-9	450	—	71 - 132	12	300	12,7

## Podmetači s koturnom glavom



Br. RJ-99

Katal. br.	Model br.	Opis	Maks. statičko opterećenje kg	Za uporabu sa strojnim nareznicama	Podešavan je visine cm	Maks. promjer cijevi		Masa kg
						inč	mm	
56667	RJ-98	Niski cijevni podmetač s koturnom glavom	900	•	59 - 104	12	300	10,9
56672	RJ-99	Visoki cijevni podmetač s koturnom glavom	900	•	82 - 140	12	300	12,3

## Visoki podmetač s valjkastom glavom



Br. CJ-99

Katal. br.	Model br.	Opis	Maks. statičko opterećenje kg	Za uporabu sa strojnim nareznicama	Podešavan je visine cm	Maks. promjer cijevi		Masa kg
						inč	mm	
56682	CJ-99	Visoki podmetač s valjkastom glavom	200	•	74 - 112	12	300	8,6



Kako bi se osigurala maksimalna stabilnost dijela koji se, cijevni podmetači se moraju postaviti na svakom metru cijevi.

## Podesivi cijevni podmetač

Katal. br.	Model br.	Opis	Maks. statičko opterećenje kg	Za uporabu sa strojnim nareznicama	Podešavan je visine cm	Maks. promjer cijevi		Masa kg
						inč	mm	
42505	46	Podesivi cijevni podmetač	85	—	59 - 84	6	152	10,4
39515	—	Produžetak za Model 46	—	—	—	—	—	—
42510	92	Podesivi cijevni podmetač	85	•	81 - 104	6	152	12,7



Br. 46

Br. 92

## Potporni podmetač kod strojeva za valjanje utora

Katal. br.	Model br.	Opis	Maks. statičko opterećenje kg	Za uporabu sa strojnim nareznicama	Podešavan je visine cm	Maks. promjer cijevi		Masa kg
						inč	mm	
83380	965	Potporni podmetač za valjanje utora	200	•	66 - 107	12	300	13,2



Br. 965

## Cijevni podmetač za velike promjere

Katal. br.	Model br.	Opis	Maks. statičko opterećenje kg	Za uporabu sa strojnim nareznicama	Podešavan je visine cm	Maks. promjer cijevi		Masa kg
						inč	mm	
96372	RJ-624	Cijevni podmetač za velike promjere	2041	—	41 - 79	24	610	75,7



Br. RJ-624

**NOVO**

# Ulja za narezivanje navoja

RIDGID® mineralno ulje, sintetička tekućina i gel za podmazivanje peru se vodom i razvijeni su da se ostvari najbolja učinkovitost na RIDGID® opremi za narezivanje navoja.

## ULJE ZA NAREZIVANJE NAVOJA

Mineralno ulje visoke gradacije za sve vrste narezivanja. Pažljivo odabrani sastojci: masno ulje, sumpor, sredstvo protiv pjene i emulgator.

## SINTETIČNO ULJE ZA NAREZIVANJE NAVOJA

Posebno izabrana formula za uporabu na instalacijama pitke vode gdje lokalni propisi zabranjuju uporabu tekućina na bazi mineralnih ulja.

Katal. br.	Veličina posude	Masa kg	Standard. pakiranje
11931	5 litara	23,2	4
11531	25 litara	23,5	1
18251	240 litara (48 x 5 l)	260	48
16681	480 litara (96 x 5 l)	557,0	96
15681	600 ml Raspršivač	4,2	12
11091	5 litara Sintetičko	23,2	4
11441	5 litara Sintetičko (samo Danska)	23,2	4
19611	500 ml Sintetičko raspršivač	6,4	12

Katal. br.	Opis	Veličina posude gram
41615	Mast za podmazivanje (za veliki zupčanik)	113,4
41620	Mast za reduktorsku glavu motora	500,0



Provjerite lokalne propise u pogledu specifične prikladnosti proizvoda za vašu primjenu. RIDGID® ulja za narezivanje navoja ne sadrže otrovne sastojke kao što su poliklorni bifenili i poli-nuklearni aromatski spojevi. Također se isporučuju u limenim raspršivačima.



## Model 418 Uljnik

Ručno upravljani, prijenosni uljnik za teške uvjete primjene.

### Osobine

- Plastično tijelo otporno na udarce.
- Široko korito za cijedenje.
- Lijevani uljni pištolj s okidačem za dva prsta.
- Sustav dvostrukog filtriranja s povratnim tokom ulja.
- Promjer prihvatnog korita: 362 mm.
- Dubina: 212 mm.
- Duljina gibljive cijevi: 1,4 m.



Br. 418 Uljnik

Katal. br.	Model br.	Opis	Masa kg	Standard. pakiranje
73442	418	Uljnik s 5 litara ulja za narezivanje	9,8	1
72342	402	Praktični uljnik: sadrži pumpu, gibljivu cijev i nastavke za spajanje na kantu ulja 1-galon (ulje i kanta nisu uključeni)	1,3	1

# Narezne glave za sve strojne nareznice od 2"



Katal. br.	Model br.	Opis (bez noževa)	Kako otvara	Smjer navoja	Rasp. cijev inč	Rasp. svor. inč	Masa kg	Standard. pakiranje
97070	811A	Jednofazni BSPT	B.O.	desno	1/8 - 2	1/4 - 2	5,7	1
97065	811A	Jednofazni NPT	B.O.	desno	1/8 - 2	1/4 - 2	5,7	1

**Brzo-otvarajuća narezna glava**

## Serija 811A



Katal. br.	Model br.	Opis (bez noževa)	Kako otvara	Smjer navoja	Rasp. cijev inč	Rasp. svor. inč	Masa kg	Standard. pakiranje
97080	815A	Jednofazni BSPT	S.O.	desno	1/8 - 2	1/4 - 2	5,9	1
45322*	815A	Jednofazni Eur. RT BSPT	S.O.	desno	1/8 - 2	1/4 - 2	5,9	1
97075	815A	Jednofazni NPT	S.O.	desno	1/8 - 2	1/4 - 2	5,9	1

\* Poseban stupnjevani otponac i podesiva skala (Kit = Katal. br. 47217).

**Samo otvarajuća narezna glava**

## Serija 815A



Katal. br.	Model br.	Opis (bez noževa)	Kako otvara	Smjer navoja	Rasp. cijev inč	Rasp. svor. inč	Masa kg	Standard. pakiranje
23297	856	Jednofazni BSPT	B.O.	lijevo	1/8 - 2	—	5,7	1
23282	842	Jednofazni NPT	B.O.	lijevo	1/8 - 2	—	5,7	1

## Serije 856 / 842



Katal. br.	Model br.	Opis (bez noževa)	Kako otvara	Smjer navoja	Rasp. cijev inč	Rasp. svor. inč	Masa kg	Standard. pakiranje
10491	555	BSPT	B.O.	desno	1/2 - 3/4	—	3,8	1
10491	555	NPT	B.O.	desno	1/2 - 3/4	—	3,8	1

## Serije 555



Katal. br.	Model br.	Opis (bez noževa)	Kako otvara	Smjer navoja	Rasp. cijev inč	Rasp. svor. inč	Masa kg	Standard. pakiranje
97045	531	Svornjak	B.O.	desno / lijevo	—	1/4 - 1	3,4	1
97050	532	Svornjak	B.O.	desno / lijevo	—	1 1/4 - 2	4,1	1

## Serije 531 & 532 narezna glava za svornjake



## Narezne glave za strojne nareznice od 3''

Narezne glave za strojne nareznice od 2'' pristajat će također i na strojeve od 3'' (vidi stranu 40).



Katal. br.	Model br.	Opis (bez noževa)	Kako otvara	Smjer navoja	Rasp. cijev inč	Rasp. svor. inč	Masa kg	Standard. pakiranje
93562	928	Jednofazni BSPT	S.O.	desno	2 1/2 - 3	—	8,2	1
54437	728	Jednofazni NPT	S.O.	desno	2 1/2 - 3	—	8,2	1

Serijske 928 / 728

## Narezne glave za strojne nareznice od 4''



Katal. br.	Model br.	Opis (bez noževa)	Kako otvara	Smjer navoja	Rasp. cijev inč	Rasp. svor. inč	Masa kg	Standard. pakiranje
26137	911	Jednofazni BSPT	S.O.	desno	1/4 - 2	—	5,6	1
26147	913	Jednofazni BSPT	B.O.	lijevo	1/4 - 2	—	5,6	1
26157	914	Jednofazni BSPT	S.O.	desno	2 1/2 - 4	—	13,6	1
26132	711	Jednofazni NPT	S.O.	desno	1/4 - 2	—	5,6	1
26142	713	Jednofazni NPT	B.O.	lijevo	1/4 - 2	—	5,6	1
26152	714	Jednofazni NPT	S.O.	desno	2 1/2 - 4	—	13,6	1

Serijske 911

## Narezne glave za svornjake za strojeve od 4''



Katal. br.	Model br.	Opis (bez noževa)	Kako otvara	Smjer navoja	Rasp. cijev inč	Rasp. svor. inč	Masa kg	Standard. pakiranje
26162	541	Svornjak	B.O.	desno / lijevo	—	1/4 - 1	3,4	1
26167	542	Svornjak	B.O.	desno / lijevo	—	1 1/8 - 2	4,2	1

Serijske 542

## Narezna glava za rezanje utora za strojne nareznice od 4''



Katal. br.	Model br.	Opis (bez noževa)	Kako otvara	Smjer navoja	Rasp. cijev inč	Rasp. svor. inč	Masa kg	Standard. pakiranje
55447	725	Narezna glava za rezanje utora	B.O.	—	2 1/2 - 4	—	13,6	1

725 Serija

B.O. = Brzo-otvarajuća - Preklopna poluga za ručno izbacivanje uvlači noževe kad je navoj narezan do kraja.  
S.O. = Samo-otvarajuća - Okidna stopica automatski uvlači noževe kad je navoj narezan do kraja.

# Noževi za cijevi za strojne narezne glave

Legirani noževi: preporučuju se za narezivanje standardnih čeličnih cijevi na strojevima s jednofaznim motorom (1215, Serije 300, 1233).

Brzorezni noževi: preporučuju se za narezivanje čeličnih cijevi ili za uporabu na strojevima 1224 ili 1822-I.

Zlatni noževi: ultra tvrda prevlaka od titan nitrida daje brzoreznim noževima dodatne performanse narezivanja.

## Noževi za cijevi za primjenu na nareznim glavama Universal 2" (Ser. 504A, 811A, 815A, 856, 911 i 913)

Materijal ili tip noža		(BSPT)				(BSPP)			
Nazivna veličina cijevi (inč x zav. po inču)		1/8" x 28	1/4"-3/8" x 19	1/2"-3/4" x 14	1"-2" x 11	1/8" x 28	1/4"-3/8" x 19	1/2"-3/4" x 14	1"-2" x 11
Legirani	desno	66655	66660	18951	18961	—	—	—	—
Brzorezni	desno	66750	66755	18971	18981	66795	66800	66805	66810
Zlatni	desno	—	—	57082	57087	—	—	—	—
Brzorezni	lijevo	—	—	66845	66850	—	—	—	—
Brzorezni za PVC	desno	—	—	70755	70760	—	—	—	—
Brzorezni za PE-obloženo	desno	—	—	23996	23986	—	—	—	—

## Noževi za cijevi za primjenu na nareznim glavama Universal 2" (Ser. 504A, 711, 713, 811A, 815A i 842)

Materijal ili tip noža		NPT				NPSM			
Nazivna veličina cijevi (inč x zav. po inču)		1/8" x 27	1/4"-3/8" x 18	1/2"-3/4" x 14	1"-2" x 11 1/2	1/8" x 27	1/4"-3/8" x 18	1/2"-3/4" x 14	1"-2" x 11 1/2
Legirani	desno	47735	47740	47745	47750	—	47830	—	—
Legirani	lijevo	—	47795	47800	47805	—	—	—	—
Brzorezni	desno	47755	47760	47765	47770	47845	47850	47855	47860
Brzorezni	lijevo	39587	47810	47815	47820	—	—	—	—
Brzorezni za nehrđajući čelik	desno	47775	47780	47785	47790	—	—	—	—
Brzorezni za lijevano željezo	desno	—	—	—	70740	—	—	—	—
Brzorezni za PVC	desno	—	—	70745	70750	—	—	—	—
Brzorezni za PE-obloženo	desno	—	—	50012	31822	—	—	—	—

## Noževi za cijevi za Ser. 515 (RH), 555 (RH), 514 (LH), i 1/2"-3/4" Dual narezne glave

Materijal ili tip noža		BSPT			NPT		
Nazivna veličina cijevi (inč x zav. po inču)		1/8" x 28	1/4"-3/8" x 19	1/2"-3/4" x 14	1/8" x 27	1/4"-3/8" x 18	1/2"-3/4" x 14
Legirani	desno	—	66955	66880	—	—	47880
Brzorezni	desno	—	66905	66910	—	—	47895
Brzorezni za nehrđajući čelik	desno	—	66915	66920	47900	47905	47910

## Noževi za cijevi za primjenu na nareznim glavama 3" (Ser. 728 i 928)

Materijal ili tip noža		BSPT	NPT
Nazivna veličina cijevi (inč x zav. po inču)		2 1/2" x 3" x 11 TPI	2 1/2" x 3" x 8 TPI
Brzorezni	desno	51377	54452

## Noževi za cijevi za primjenu na nareznim glavama 4" (Ser. 914 i 714)

Materijal ili tip noža		BSPT	NPT
Nazivna veličina cijevi (inč x zav. po inču)		2 1/2" x 4" x 11 TPI	2 1/2" x 4" x 8 TPI
Brzorezni	desno	33642	26192
Brzorezni za prevučene plastikom	desno	31832	31827
Brzorezni za nehrđajući čelik	desno	—	33057

# Noževi za svornjake

Noževi za svornjake za narezne glave Universal (Ser. 504A, 711, 713, 811A, 815A, 842, 856, 911 i 913 narezne glave)



(BSW)		(UNC)			(UNF)		
Veličina šipke inč-zav. po inču	RH (desni) Brzorezni	Veličina šipke inč-zav. po inču	RH (desni) Legirani	RH (desni) Brzorezni	Veličina šipke inč-zav. po inču	RH (desni) Legirani	RH (desni) Brzorezni
1/4"- 20	67880	1/4"- 20	47985	48215	1/4"- 28	48065	48295
5/16"- 18	67885	5/16"- 18	47990	48220	5/16"- 24	48070	48300
3/8"- 16	—	3/8"- 16	47995	48225	3/8"- 24	48075	48305
7/16"- 14	—	7/16"- 14	48000	48230	7/16"- 20	48080	48310
1/2"- 12	67900	1/2"- 13	48005	48235	1/2"- 20	48085	48315
9/16"- 12	—	9/16"- 12	48010	48240	9/16"- 18	48090	48320
5/8"- 11	67910	5/8"- 11	48015	48245	5/8"- 18	48095	48325
3/4"- 10	67915	3/4"- 10	48020	48250	3/4"- 16	48100	48330
7/8"- 9	67920	7/8"- 9	48025	48255	7/8"- 14	48105	48335
1"- 8	67925	1"- 8	48030	48260	1"- 14NS	48110	48340
1 1/2"- 7	—	1 1/8"- 7	48035	48265	1"- 12	48145	48375
1 1/4"- 7	67935	1 1/4"- 7	48040	48270	1 1/8"- 12	48115	48345
1 3/8"- 6	—	1 3/8"- 6	48045	48275	1 1/4"- 12	48120	48350
1 1/2"- 6	67945	1 1/2"- 6	48050	48280	1 3/8"- 12	48125	48355
1 3/4"- 5	—	1 3/4"- 5	48055	48285	1 1/2"- 12	48130	48360
2"- 4 1/2	—	2"- 4 1/2	48060	48290	—	—	—

Noževi za svornjake za narezne glave 500B i 531, 532, 541 i 542



BSW		
Veličina šipke x zav. po inču	RH (desni) Legirani	RH (desni) Brzorezni
1/4"- 20	—	—
5/16"- 18	67370	—
3/8"- 16	—	67615
7/16"- 14	67380	67620
1/2"- 12	—	67625
9/16"- 12	67390	67630
5/8"- 11	—	67635
3/4"- 10	—	67640
7/8"- 9	—	67645
1"- 8	67410	67650
1 1/8"- 7	—	67655
1 1/4"- 7	—	67660
1 3/8"- 6	67425	67665
1 1/2"- 6	67430	67670
1 5/8"- 5	67435	67675
1 3/4"- 5	67440	—
1 7/8"- 4 1/2	67445	67685
2"- 4 1/2	67450	—

(8 UN)		(16 UN)	
Veličina šipke inč-zav. po inču	RH (desni) Brzorezni	Veličina šipke zav. po inču	RH (desni) Brzorezni
1 1/8"- 8	49215	1 3/16"- 16	49375
1 1/4"- 8	49220	7/8"- 16	49380
1 3/8"- 8	49225	—	—
1 1/2"- 8	49230	—	—
1 3/4"- 8	49240	—	—
1 7/8"- 8	49245	—	—
2"- 8	49250	—	—

Za uporabu s nareznim glavama 531, 541 i 500B 1/4"- 1".

Za uporabu s nareznim glavama 532, 542 i 500B 1 1/8"- 2".

# Noževi za svornjake

Noževi za svornjake za narezne glave 500B i 531, 532, 541 i 542



(12 UN)			(16 UN)	
Veličina šipke inč-zav. po inču	RH (desni) Brzorezni	LH (lijevi) Brzorezni	Veličina šipke inč-zav. po inču	RH (desni) Brzorezni
1 7/8" - 12	49340	—	1 11/16" - 16	49440
2" - 12	49345	49095	1 3/4" - 16	49445
2 1/8" - 12	49350	—	1 13/16" - 16	49450
—	—	—	1 7/8" - 16	49455
2 5/16" - 12	49360	—	2" - 16	49460
2 3/8" - 12	70815	70825	2 1/16" - 16	49465
2 7/16" - 12	49365	—	2 1/8" - 16	49470
2 1/2" - 12	49370	—	2 3/16" - 16	49475
—	—	—	2 1/4" - 16	49480
—	—	—	2 5/16" - 16	49485
—	—	—	2 3/8" - 16	49490
—	—	—	2 7/16" - 16	49495
—	—	—	2 1/2" - 16	49500

(UNC)				(UNF)	
Veličina šipke inč-zav. po inču	RH (desni) Legirani	RH (desni) Brzorezni	LH (lijevi) Brzorezni	Veličina šipke inč-zav. po inču	RH (desni) Brzorezni
1/4" - 20	—	48605	—	1/4" - 28	48690
5/16" - 18	48460	48610	48915	5/16" - 24	48695
3/8" - 16	48465	48615	48920	—	48700
7/16" - 14	—	48620	48925	7/16" - 20	48705
1/2" - 13	48475	48625	48930	—	48710
9/16" - 12	48480	48630	48935	9/16" - 18	48715
5/8" - 11	48485	48635	48940	5/8" - 18	48720
3/4" - 10	—	48640	48945	—	48725
7/8" - 9	48495	48645	48950	7/8" - 14	48730
1" - 8	—	48650	48955	1" - 12	48735
1 1/8" - 7	48505	48655	48960	—	49305
1 1/4" - 7	—	48660	48965	1 1/8" - 12	48740
1 3/8" - 6	48515	48665	48970	—	48745
1 1/2" - 6	—	48670	48975	1 3/8" - 12	48750
1 3/4" - 5	48525	48675	48980	1 1/2" - 12	48755
2" - 4 1/2	48530	48680	48985	—	—

(S.I.) Serije A Metrički			Serije B Metrički		(ISO) Međun. Stand. Organ.		Acme	
Veličina šipke-Korak navoja mm	RH (desni) Brzorezni	LH (lijevi) Brzorezni	Veličina šipke-Korak navoja mm	RH (desni) Brzorezni	Veličina šipke-Korak navoja	RH (desni) Brzorezni	Veličina šipke- zav. po inču	RH (desni) Brzorezni
M6-1,0	49795	49845	M6-0,75	—	M6-1,0	50040	—	—
M7-1,0	—	49850	M7-0,75	—	M7-1,0	50045	3/4" - 6	49610
M8-1,25	49805	49855	M8-1,0	—	M8-1,25	50050	—	—
M9-1,25	—	49860	M9-1,0	—	M9-1,25	50055	—	—
M10-1,5	49815	—	M10-1,0	50560	M10-1,5	50060	—	—
M11-1,5	49820	49870	M11-1,0	50565	M11-1,5	50065	1" - 5	49585
M12-1,75	49825	49875	M12-1,5	85865	M12-1,75	50070	—	—
M14-2,0	49830	—	M14-1,5	50570	M14-2,0	50075	—	—
M16-2,0	49835	49885	M16-1,5	50575	M16-2,0	50080	—	—
M18-2,5	49840	49890	M18-1,5	50580	M18-2,5	50085	1 1/4" - 5	49600
M20-2,5	50480	49895	M20-1,5	50585	M20-2,5	50090	—	—
M22-2,5	50485	49900	M22-1,5	50590	M22-2,5	50095	1 3/8" - 4	49540
M24-3,0	50490	49905	M24-2,0	85870	M24-3,0	50100	—	—
M25-3,0	50495	—	M25-2,0	76365	M27-3,0	50105	—	—
M26-3,0	76797	—	M26-2,0	85875	M30-3,5	50110	—	—
M27-3,0	50500	—	M27-2,0	—	M33-3,5	50115	1 7/8" - 4	49555
M30-3,5	50505	49915	M30-2,0	50595	M36-4,0	50120	2" - 4	49560
M33-3,5	50510	—	—	—	M39-4,0	50125	—	—
M36-4,0	50515	49925	—	—	M42-4,5	50130	—	—
M39-4,0	50520	49930	—	—	M45-4,5	50135	—	—
M42-4,5	50525	—	—	—	M48-5,0	50140	—	—
M45-4,5	50530	49940	—	—	M52-5,0	50145	—	—
M48-5,0	50540	49945	—	—	—	—	—	—
M50-5,0	50545	49950	—	—	—	—	—	—
M52-5,0	50550	—	—	—	—	—	—	—

# Specijalni noževi za 504A, 711, 713, 811A, 815A, 911



Katal. br.	Opis	Veličina cijevi		Primjena u narežnoj glavi	Masa kg
		inč	mm		
52192	37 1/2° kut ukošenja, set noževa	1/2 - 3/4	12 - 20	Jednofazni	0,5
50960	37 1/2° kut ukošenja, set noževa	1 - 2	25 - 50	Jednofazni	0,5
52202	45° kut ukošenja, set noževa	1/2 - 3/4	12 - 20	Jednofazni	0,5
50965	45° kut ukošenja, set noževa	1 - 2	25 - 50	Jednofazni	0,5

## Noževi za ukošenje rubova cijevi

Za ukošenje rubova cijevi prije zavarivanja. Set noževa za ukošenje se sastoji od tri vodeća segmenta i jednog reznog segmenta.



Katal. br.	Opis	Veličina cijevi		Primjena u narežnoj glavi	Masa kg
		inč	mm		
52217	Set noževa za rezanje utora	1/2 - 3/4	12 - 20	Jednofazni	0,5
50985	Set noževa za rezanje utora	1 - 2	25 - 50	Jednofazni	0,5

## Noževi za rezanje utora

Za rezanje utora na cijevima kod mehaničkog načina spajanja, pogledajte tablicu za podatke o veličinama i narežnim glavama.

# Specijalni noževi za 500B, 531, 532, 541 & 542



Katal. br.	Opis	UNC	Primjena u narežnoj glavi	Masa kg
		Veličina šipke x zav. po inču		
34077	Noževi za armaturno željezo iz brzoreznog čelika	3/8" - 16	531 - 541 - 500B	0,3
34082	Noževi za armaturno željezo iz brzoreznog čelika	1/2" - 13	531 - 541 - 500B	0,3
34087	Noževi za armaturno željezo iz brzoreznog čelika	5/8" - 11	531 - 541 - 500B	0,3
34092	Noževi za armaturno željezo iz brzoreznog čelika	3/4" - 10	531 - 541 - 500B	0,3
85850	Noževi za armaturno željezo iz brzoreznog čelika	1" - 8	531 - 541 - 500B	0,3

## UNC noževi za armaturno željezo



Katal. br.	Opis	UNC	Primjena u narežnoj glavi	Masa kg
		Veličina šipke x zav. po inču		
34097	Noževi za armaturno željezo iz brzoreznog čelika	M8 - 1,25	531 - 541 - 500B	0,3
34102	Noževi za armaturno željezo iz brzoreznog čelika	M10 - 1,50	531 - 541 - 500B	0,3
34107	Noževi za armaturno željezo iz brzoreznog čelika	M12 - 1,75	531 - 541 - 500B	0,3
34112	Noževi za armaturno željezo iz brzoreznog čelika	M14 - 2,00	531 - 541 - 500B	0,3
34117	Noževi za armaturno željezo iz brzoreznog čelika	M16 - 2,00	531 - 541 - 500B	0,3
34122	Noževi za armaturno željezo iz brzoreznog čelika	M20 - 2,50	531 - 541 - 500B	0,3
34127	Noževi za armaturno željezo iz brzoreznog čelika	M24 - 3,00	531 - 541 - 500B	0,3

## Metrički noževi za armaturno željezo

Za ukošenje rubova i rezanje utora na cijevima 1/2" - 3/4", potrebna je uporaba narežne glave br. 555.

# Specijalni noževi za stroj I 224

## Noževi za rezanje utora

Katal. br.	Opis	Veličina cijevi	Primjena u narežnoj glavi	Masa kg
34097	Set noževa za rezanje utora	2 1/2" - 3 1/2"	725	1,0
57507	Samo oštrica za utor	2 1/2" - 3 1/2"	725	0,1
57492	Set noževa za rezanje utora	4"	725	1,0
57502	Samo oštrica za utor	4"	725	0,1

## Noževi za ukošenje rubova cijevi

Katal. br.	Opis	Veličina cijevi	Primjena u narežnoj glavi	Masa kg
33072	Noževi za ukošenje 45°	2 1/2" - 4"	914 / 714	0,5
33077	Noževi za ukošenje 37 1/2°	2 1/2" - 4"	914 / 714	0,5
44992	Set vodilica za ukošenje	2 1/2" - 4"	914 / 714	0,5
44997	Samo oštrica za ukošenje 37 1/2°	2 1/2" - 4"	914 / 714	0,1
45002	Samo oštrica za ukošenje 45°	2 1/2" - 4"	914 / 714	0,1

# Noževi i pribor za cijevi prevučene plastikom

Brzorezni noževi BSPT	300*	535*	1822	1233	1224
Jednofazni 1/2" - 3/4"	23996	23996	23996	23996	23996
Jednofazni 1" - 2"	23986	23986	23986	23986	23986
2 1/2" - 3"	—	—	—	62437	—
2 1/2" - 4"	—	—	—	—	31832
Specijalne čeljusti	23976	23946	—	—	—
Umetci za čeljusti	23956	23956	43397	54217	26187
Valjak rezača	—	23966	23966	—	26252
Kit za čeljusti	—	—	50107	—	—

\* 1 1/2" promjer za obložene cijevi u standardnoj izvedbi.



# 819 Pribor prihvatnika za kratke spojnice

Za uporabu sa strojnim nareznicama 300, 300 Compact, 535, 1822, 1233 i 1224.



**819 Pribor prihvatnika za kratke spojnice**

## 819 Pribor prihvatnika za kratke spojnice

Za uporabu sa strojnim nareznicama 300, 300 Compact, 535, 1822, 1233 i 1224.

## Cijevni prilagodnici

Za uporabu s prihvatnikom kratkih spojnica br. 819, da se omogući narezivanje kratkih komada cijevi svih veličina manjih od 2".

Katal. br.	Model br.	Opis	Masa kg
68160	819	BSPT Prihvatnik za spojnicu 1/2"- 2" **	4,5
51005	819	NPT Prihvatnik za spojnicu 1/2"- 2" **	4,5

\*\* Standardni prihvatnik za spojnice uključuje umetak i 5 prilagodnika: 1/2", 3/4", 1", 1 1/4" i 1 1/2" (Tijelo prihvatnika služi kao prilagodnik za 2".)

## Pribor

Katal. br.	Model br.	Opis	Masa kg
51020	D-380-X	Ključ prihvatnika za spojnice	0,1
35867	839	Kit prilagodnika za stroj 1822 + 535A	7,5

Veličina inč	BSPT Standard		NPT Standard		Masa kg
	Katal. br.	Model br.	Katal. br.	Model br.	
1/8	68190	E-729-B	51040	E-729	0,23
1/4	68195	E-730-B	51045	E-730	0,23
3/8	68200	E-731-B	51050	E-731	0,23
1/2	68165	E-732-B	51055	E-732	0,23
3/4	68170	E-733-B	51060	E-733	0,23
1	68175	E-734-B	51065	E-734	0,23
1 1/4	68180	E-735-B	51070	E-735	0,23
1 1/2	68185	E-736-B	51075	E-736	0,23

# Noževi za cijevi za redukcijske nareznice 141

Materijal ili tip noža (inč x zav. po inču)		BSPT / BSPP	NPT / NPSM	Noževi za ukošenje rubova
		2 1/2"- 4" x 11	2 1/2"- 4" x 8	2 1/2"- 4"
Brzorezni	desno	66625	38120	—
Brzorezni za nehrđajući čelik	desno	70645	70640	—
Brzorezni za lijevano željezo	desno	—	38125	—
Brzorezni za PVC	desno	—	38130	—
Brzorezni 37 1/2° Ukošenje		—	—	38140

Prilagodnici za svornjake bez glave mogu se također dobiti za UNC/UNF.

# Nareznice s uzmicanjem noževa



Katal. br.	Model br.	Opis	Raspon Nazivna veličina cijevi inč	Masa kg	Standard. pakiranje
65380	141	BSPT s I setom brzoreznih noževa	2 1/2 - 4	42,3	I
36620	141	NPT s I setom brzoreznih noževa	2 1/2 - 4	42,3	I
39380	D-1440	Čegrtaljka i ručka	—	4,3	I

141	Potreban pribor
300 / 300A 300 Compact / 1233 535	758 ušica + 844 pogonska šipka 343 kit (54587)* 768 + 844 pogonska šipka

\*343 Kit uključuje pogonsku šipku.

## Ser. 141 Redukcijske nareznice

- 141 narezuje cijevi od 2 1/2", 3", 3 1/2", 4" s istim setom noževa.
- Spojka čeljusti sprječava zaglavljivanje.
- Jednostavno namještanje za konusne ili cilindrične navoje.
- Bregasti radni držač se trenutno postavlja.
- Potpuno zatvoreni reduktor.
- Samo desni navoj.



Br. 840 Pogonsko vratilo sa štitnikom

Katal. br.	Model br.	Opis	Masa kg	Standard. pakiranje
61122	840	Pogonsko vratilo sa štitnikom	11,8	I



Br. 758 Ušica

Katal. br.	Model br.	Opis	Masa kg	Standard. pakiranje
19366	758	Ušica (300)	0,6	I



Br. 844 Pogonska šipka

Katal. br.	Model br.	Opis	Masa kg	Standard. pakiranje
42405	844	Pogonska šipka (300, 535)	2,6	I
39775	—	Set vijaka za pogonsku šipku 844	—	I



Br. 768 Sklop pogonske veze

Katal. br.	Model br.	Opis	Masa kg	Standard. pakiranje
42415	768	Sklop pogonske veze (535)	1,1	I







# Oprema za valjanje utora

RIDGID® oprema za valjanje utora je oblikovana za najrazboritijeg instalatera sprinklera.

Robusnost, trajnost i lakoća uporabe ovih naprava je besprijekorna i mnogi je smatraju industrijskim standardom.

RIDGID® nudi širok izbor strojeva za valjanje utora; kako s mehaničkim tako i s hidrauličkim rukovanjem za većinu valjanja utora na cijevima do 24”.

	915	916	918	918-I	920
					
<b>Raspon cijevi</b>	1 1/4" - 12"	1" - 6"	1" - 12"	1" - 12"	2" - 24"
<b>Masa</b>	10,5 kg	15 / 19,5 kg	34 kg / 59 kg	84 kg	90,3 kg
<b>Stroj za valjanje utora "na mjestu"</b>	•				
<b>Hidraulički pokretan</b>			•	•	•
<b>Obrađuje SS, PVC, Al</b>	•	•	•	•	•
<b>Komplet valjaka za bakar</b>	•	•	•	•	•
<b>Pogonske jedinice</b>	Ručno	RIDGID 300 Stranica 34 / 35	RIDGID 300 Stranica 34 / 35	Uključen	RIDGID 300 Stranica 34 / 35
		RIDGID 300 Compact Stranica 31	RIDGID 300 Compact Stranica 31		
		RIDGID 1233 Stranica 36	RIDGID 1233 Stranica 36		
		RIDGID 535 Stranica 32 / 33	RIDGID 535 Stranica 32 / 33		
			RIDGID 1224 Stranica 37		
<b>Preporučena uporaba</b>	Terenska	Radionička / terenska	Radionička / terenska	Radionička / terenska	Radionička / terenska

Vidi stranicu 37 - 38

Vidi stranicu 89

Vidi stranicu 29 - 35



# 915 Priručni stroj za valjanje utora

Raspon: Čelik: 1 1/4" - 12"

Bakar: 2" - 8"

Nehrđajući čelik: 1 1/4" - 6"

Ručnom čegrtaljkom tjerani stroj za mehaničko valjanje utora oblikuje standardne valjane utore na čeličnim ili bakarnim cijevima.

Idealno prikladan za popravke na licu mjesta i povremene potrebe valjanja utora.



## Osobine

- Lagane građe - teži samo 10 kg.
- Pogon ručnom čegrtaljkom.
- Laka zamjena valjaka.
- Zalivena drška za nošenje.
- Laka uporaba mjerila za podešavanje dubine.
- Standardno je opremljen s setom valjaka 2" - 6" za čelik.

## Standardna oprema

- Jedan (1) set valjaka 2" - 6" za čelik.
- Ručka s čegrtaljkom.

Katal. br.	Opis	Masa kg	Standard. pakiranje
88232	915 Stroj za valjanje utora 2" - 6" setovi valjaka	10,5	1

## Pribor

Katal. br.	Opis	Masa kg	Standard. pakiranje
92437	915 Set valjaka za utore 1 1/4" - 1 1/2"	1,0	1
93642	Valjak, Utor 2" - 6"	2,0	1
93757	Valjak za utor 2" - 6"	2,0	1
92447	915 Set valjaka za utore 4" - 6" SCH40	2,5	1
92442	915 Set valjaka za utore 8" - 12" SCH10	2,0	1
92452	915 Set valjaka za utore 2" - 8" bakar	2,2	1
93497	Limeni kovčeg za nošenje 915	7,5	1

Debljina stjenke cijevi	Nazivni inči	1"	1 1/4"	1 1/2"	2"	2 1/2"	3"	4"	6"	8"	10"	12"
	Niz 10 - mm (inč)		2,8 (.109)	2,8 (.109)	2,8 (.109)	2,8 (.109)	3,0 (.120)	3,0 (.120)	3,4 (.134)	3,4 (.134)	3,8 (.148)	4,2 (.165)
Niz 40 - mm (inč)		3,4 (.133)	3,6 (.149)	3,7 (.146)	3,9 (.154)	5,2 (.203)	5,5 (.216)	6,0 (.237)	7,1 (.28)	8,2 (.322)	9,3 (.365)	10,3 (.406)

Promjer cijevi	Nazivno metrički mm	25,00	32,00	40,00	50,00	65,00	80,00	100,00	150,00	200,00	250,00	300,00
	Stvarni VP metrički mm		33,40	42,16	48,26	60,33	73,03	88,90	114,30	168,28	219,08	273,05

Model br.	Stroj	Materijal				
915	Prijenosni Ručno tjerani	Čelik - tanka stjenka mm	DIN 2440, 2441, 2448, 2458 do maksimalno 5,4	Maks. 4,5	DIN 2458 maks. 5,4	
		Nehrđajući čelik mm	Do maksimalne debljine stjenke 4,5			
		Upotrijebite set valjaka	92437	Standardna oprema / 93642 + 93757		92442
		Čelik - debela stjenka mm	Do 7,1 stjenka			
		Upotrijebite set valjaka	92447			
		Bakar	ISO 274 / EN 1057			
		Upotrijebite set valjaka	92452			



# 916 Stroj za valjanje utora

Raspon: Čelik: 1"- 6"

Bakar: 2"- 6"

Nehrđajući čelik: 1 1/4"- 6"

Stroj za mehaničko valjanje utora oblikuje standardne valjane utore na čeličnim ili bakarnim cijevima. Za uporabu sa RIDGID® strojevima 300, 300 Compact / 1233 i 535 - samo s učvršnom pločom.



## Osobine

- Oblikovan za radove na valjanju utora na radilištima.
- Sustav za pokretanje uvlačenja bregastog tipa.
- Izdržljivo kućište od lijevanog željeza.
- Vijak za podešavanje dubine valjanja odvojen je od mehanizma za napredovanje radi ujednačene dubine utora.
- Ugrađena ručka za napredovanje dio je cijele naprave.
- Standardno je opremljen s setom valjaka 2"- 6" za čelik.
- Lagan za prenošenje; teži samo 15 kg.

## Standardna oprema

- Jedan (1) set valjaka za utore 2"- 6" za čelik.

Stroj 300 nije uključen

Katal. br.	Opis	Masa kg	Standard. pakiranje
45007	916 Stroj za valjanje utora F/300	15,00	1
48307	916 Stroj za valjanje utora F/300 CMP / 1233	18,00	1
60382	916 Stroj za valjanje utora F/535	19,50	1

## Pribor

Katal. br.	Opis	Masa kg	Standard. pakiranje
45347	916 Set valjaka za utore 1"	2,50	1
69667	916 Set valjaka za utore 1 1/4"- 1 1/2"	2,20	1
69692	916 Set valjaka za utore 2"- 6"	2,50	1
45352	916 Set valjaka za utore bakar 2"- 6"	2,30	1
35846	"Imbus" ključevi		

Debljina stjenke cijevi	Nazivni inči	1"	1 1/4"	1 1/2"	2"	2 1/2"	3"	4"	6"	8"	10"	12"	
	Niz 10 - mm (inč)	2,8 (.109)	2,8 (.109)	2,8 (.109)	2,8 (.109)	3,0 (.120)	3,0 (.120)	3,4 (.134)	3,4 (.134)	3,8 (.148)	4,2 (.165)	4,6 (.180)	
	Niz 40 - mm (inč)	3,4 (.133)	3,6 (.149)	3,7 (.146)	3,9 (.154)	5,2 (.203)	5,5 (.216)	6,0 (.237)	7,1 (.28)	8,2 (.322)	9,3 (.365)	10,3 (.406)	
Promjer cijevi	Nazivno metrički mm	25,00	32,00	40,00	50,00	65,00	80,00	100,00	150,00	200,00	250,00	300,00	
	Stvarni VP metrički mm	33,40	42,16	48,26	60,33	73,03	88,90	114,30	168,28	219,08	273,05	323,85	
Model br.	Stroj	Materijal											
916	300 300 Compact 1233 535	Čelik mm	DIN 2440, 2441, 2448, 2458 do maksimalne debljine stjenke 5,4										
		Nehrđajući čelik mm	Do maksimalne debljine stjenke 4,5										
		Upotrijebite set valjaka	45347	69667	Standardna oprema / 69692								
		Bakar	ISO 274 / EN 1057										
		Upotrijebite set valjaka	45352										



Može se dobiti set "imbus" ključeva u "imperija" veličinama Kat. br. 35846

**RIDGID**

# 918 Stroj za valjanje utora

Raspon: Čelik: 1"- 12"

Bakar: 2"- 6"

Nehrđajući čelik: 1 1/4"- 12"

Hidraulički stroj za valjanje utora oblikuje standardne valjane utore na čeličnim ili bakarnim cijevima. Za uporabu sa RIDGID® strojevima 300, 300 Compact / 1233 i 535 i 1224 - samo s učvršnom pločom.



Stroj 300 nije uključen

## Osobine

- Oblikovan za potrebe na gradilištima.
- Laka zamjena valjaka.
- Značajka mu je 2-stepeni hidraulički cilindar od 15 tona.
- Standardno je opremljen sa setom valjaka 2"- 12" za čelik.

## Standardna oprema

- Jedan (1) set valjaka 2"- 6".
- Jedan (1) set valjaka 8"- 12".
- Alat za zamjenu seta valjaka.
- Jedan (1) kovčeg za nošenje kompleta valjaka.

Katal. br.	Opis	Masa kg	Standard. pakiranje
47222	918 Samo 2"- 12"	41,5	1
48297	918 Stroj za valjanje na 300 osnovi 2"- 12"	45,0	1
57092	918 Stroj za valjanje na osnovi 1233 / 300 Compact 2"- 12"	58,0	1
19131	918 Stroj za valjanje na osnovi 1233 / 300 Compact 2"- 6"	51,0	1
48387	918 Stroj za valjanje na 535 osnovi 2"- 12"	52,0	1
48382	918 Stroj za valjanje na 1224 osnovi 2"- 12"	59,0	1
58682	918 Samo 2"- 6"	32,0	1

## Pribor

Katal. br.	Opis	Masa kg	Standard. pakiranje
48292	300 Kit osnove za 918	4,0	1
56607	1233 / 300 Compact kit osnove za 918	10,0	1
48397	1224 Kit osnove za 918	16,4	1
48402	535 Kit osnove za 918	10,0	1
48412	Pogonski i radni valjak 1", 1 1/4", 1 1/2"	22,0	1
48407	Pogonski i radni valjak 1 1/4", 1 1/2"	17,0	1
48392	Pribor za ugradnju 1822	17,0	1
51432	Set valjaka 2"- 6"	5,7	1
49217	Set valjaka za utore 2"- 6"	3,2	1
48405	Pogonski i radni valjak 8"- 12"	10,0	1
48417	Pogonski i radni valjak bakar 2"- 6"	8,4	1
59992	Stabilizacijski pribor za 300, 1233 / 300C i 1224	4,8	1
54317	Okasti ključ	0,5	1
50272	Hidrauličko ulje (946 ml)	0,9	1

Debljina stjenke cijevi	Nazivni inči	1"	1 1/4"	1 1/2"	2"	2 1/2"	3"	4"	6"	8"	10"	12"
	Niz 10 - mm (inč)		2,8 (.109)	2,8 (.109)	2,8 (.109)	2,8 (.109)	3,0 (.120)	3,0 (.120)	3,4 (.134)	3,4 (.134)	3,8 (.148)	4,2 (.165)
Niz 40 - mm (inč)		3,4 (.133)	3,6 (.149)	3,7 (.146)	3,9 (.154)	5,2 (.203)	5,5 (.216)	6,0 (.237)	7,1 (.28)	8,2 (.322)	9,3 (.365)	10,3 (.406)

Promjer cijevi	Nazivno metrički mm	25,00	32,00	40,00	50,00	65,00	80,00	100,00	150,00	200,00	250,00	300,00
	Stvarni VP metrički mm		33,40	42,16	48,26	60,33	73,03	88,90	114,30	168,28	219,08	273,05

Model br.	Stroj	Materijal	
918	300 300 Compact 1233 535 1224	Čelik mm	DIN 2440, 2441, 2448, 2458 do maksimalne debljine stjenke 7,1
		Nehrđajući čelik mm	Do maksimalne debljine stjenke 5,6
		Upotrijebite set valjaka	48407 Standardna oprema / 49217 + 51432 48405
			48412
		Bakar	ISO 274 / EN 1057
		Upotrijebite set valjaka	48417



Stabilizacijski pribor (Kat. br. 59992) za udobnije valjanje utora na kratkim komadima i kolčacima (opcija).

# 918-I Stroj za valjanje utora

Raspon: Čelik: 1"- 12"

Bakar: 2"- 6"

Nehrđajući čelik: 1 1/4"- 12"

Integrirani hidraulički stroj za valjanje utora s jednofaznim motorom oblikuje standardne valjane utore na čeličnim ili bakarnim cijevima.



## Osobine

- Pokreće ga univerzalni HD motor.
- Reduktor za teške uvjete primjene.
- Značajka mu je 2-stepeni hidraulički cilindar od 15 tona.
- Čvrsto postolje s kotačima za pokretljivost u radionici bez problematične stabilnosti.

## Standardna oprema

- Jedan (1) set valjaka 2"- 6".
- Jedan (1) set valjaka 8"- 12".
- Jedan (1) alat za zamjenu valjaka.
- Jedan (1) kovčeg za nošenje kompleta valjaka.
- Jedno (1) postolje na kotačima s policom, za teške uvjete primjene.
- Jedna (1) nožna sklopka.
- Jedan (1) 1"- 12" Stabilizator za valjanje utora na kolčacima.

Katal. br.	Opis	Masa kg	Standard. pakiranje
65902	918-I Stroj za valjanje utora 230 V	84,0	1
64977	918-I Stroj za valjanje utora 115 V	84,0	1

## Pribor

Katal. br.	Opis	Masa kg	Standard. pakiranje
48412	Pogonski i radni valjak 1", 1 1/4", 1 1/2"	22,0	1
48407	Pogonski i radni valjak 1 1/4", 1 1/2"	17,0	1
51432	Set valjaka 2"- 6"	5,7	1
49217	Set valjaka za utore 2"- 6"	3,2	1
48405	Pogonski i radni valjak 8"- 12"	10,0	1
48417	Pogonski i radni valjak bakar 2"- 6"	8,4	1
67192	Okasti ključ	0,5	1

Debljina stjenke cijevi	Nazivni inči	1"	1 1/4"	1 1/2"	2"	2 1/2"	3"	4"	6"	8"	10"	12"
	Niz 10 - mm (inč)		2,8 (.109)	2,8 (.109)	2,8 (.109)	2,8 (.109)	3,0 (.120)	3,0 (.120)	3,4 (.134)	3,4 (.134)	3,8 (.148)	4,2 (.165)
Niz 40 - mm (inč)		3,4 (.133)	3,6 (.149)	3,7 (.146)	3,9 (.154)	5,2 (.203)	5,5 (.216)	6,0 (.237)	7,1 (.28)	8,2 (.322)	9,3 (.365)	10,3 (.406)

Promjer cijevi	Nazivno metrički mm	25,00	32,00	40,00	50,00	65,00	80,00	100,00	150,00	200,00	250,00	300,00		
	Svarni VP metrički mm	33,40	42,16	48,26	60,33	73,03	88,90	114,30	168,28	219,08	273,05	323,85		
Model br.	Stroj	Materijal												
918-I	Integrirani stroj za valjanje utora	Čelik mm	DIN 2440, 2441, 2448, 2458 do maksimalne debljine stjenke 7,1											
		Nehrđajući čelik mm	Do maksimalne debljine stjenke 5,6											
		Upotrijebite set valjaka	48407			Standardna oprema / 49217 + 51432						48405		
			48412											
		Bakar	ISO 274 / EN 1057											
		Upotrijebite set valjaka	48417											



Stabilizacijski pribor (Kat. br. 59992) za udobnije valjanje utora na kratkim komadima i kolčacima (standardna oprema).

**RIDGID**

# 920 Stroj za valjanje utora

Raspon: Čelik: 2"- 24"

Bakar: 2"- 8"

Nehrđajući čelik: 2"- 24"

Stroj za valjanje utora velikih raspona koji se priključuje na električni pogon RIDGID® 300 za uporabu na terenu ili u radionici.

**NOVO**



Stroj 300 nije uključen

## Osobine

- Valjanje utora na cijevima velikih promjera.
- Mod za prijevoz – Rastavljivi kotači omogućuju da jedan čovjek sam lako premješta stroj 920 po gradilištu. Kompatibilno s transporterom model br. 32.
- Patentirana mjerka za podešavanje dubine – Lako i jednostavno podešavanje dubine valjanja ne zahtijeva podešavanje štitnika.
- Ugrađeni manometar – Pomaže rukovatelju da prati hidraulični tlak radi kontrole proširivanja utora i optimiziranja vremena valjanja.
- Izmjenjivač prednjeg seta valjaka – Korisnik može brzo i lako prebaciti komplet valjaka.
- Lako podesive noge postolja – Praktično kod podešavanja vodoravnog položaja stroja na neravnom tlu.

## Standardna oprema

- 920 Stroj za valjanje utora s potpornim nogama.
- 2"- 6" Komplet valjaka za utore s kutijom.
- 8"- 12" Komplet valjaka za utore.
- 14"- 16" Komplet valjaka za utore s kutijom.
- Kotači za prijevoz.

Katal. br.	Opis	Masa kg	Standard. pakiranje
95782	920 Stroj za valjanje utora 2"- 6", 8"- 12" i 14"- 16" Setovi valjaka	90,3	1

## Pribor

Katal. br.	Opis	Masa kg	Standard. pakiranje
96987	Pogonski i radni valjak, set 18"- 20"	9,5	1
96992	Pogonski i radni valjak, set 22"- 24"	10,0	1
96997	Pogonski i radni valjak, set 4"- 6"	9,0	1
96982	Pogonski i radni valjak, set 2"- 8" Bakar	9,0	1
96372	RJ-624 Cijevni podmetač za velike promjere	75,7	1
42575	Transporter model 32	6,5	1

Debljina stjenke cijevi	Nazivni inči	2"	2 1/2"	3"	4"	6"	8"	10"	12"	14"	16"	18"	20"	22"	24"
	Niz 10 - mm (inč)		2,8 (.109)	3,0 (.120)	3,0 (.120)	3,4 (.134)	3,4 (.134)	3,8 (.148)	4,2 (.165)	4,6 (.180)	6,4 (.25)	6,4 (.25)	6,4 (.25)	6,4 (.25)	6,4 (.25)
Niz 40 - mm (inč)		3,9 (.154)	5,2 (.203)	5,5 (.216)	6,0 (.237)	7,1 (.28)	8,2 (.322)	9,3 (.365)	10,3 (.406)						

Promjer cijevi	Nazivno metrički mm	50,00	65,00	80,00	100,00	150,00	200,00	250,00	300,00	350,00	400,00	450,00	500,00	550,00	600,00
	Stvarni VP metrički mm		60,33	73,03	88,90	114,30	168,28	219,08	273,05	323,85	355,60	406,40	457,20	508,00	559,00

Model br.	Stroj	Materijal															
920	Integrirani stroj za valjanje utora	Čelik mm	DIN 2440, 2441, 2448, 2458 do maksimalne debljine stjenke 7,1									maks. 6,4	maks. 6,4	maks. 6,4	maks. 6,4	maks. 6,4	maks. 6,4
		Upotrijebite set valjaka	Standardna oprema / 10843			Standardna oprema / 10848			10853		96987		96992				
		Nehrđajući čelik mm	Do maksimalne debljine stjenke 4,5									maks. 5,6	maks. 5,6	maks. 5,6	maks. 5,6	maks. 5,6	maks. 5,6
		Upotrijebite set valjaka	Standardna oprema / 10843		96997		Standardna oprema / 10848		10853		96987		96992				
		Bakar	ISO 274 / EN 1057														
		Upotrijebite set valjaka	96982														



Postolja RJ-624 za cijevi velikih promjera (Kat. br. 96372) savršeno se nadopunjuje sa strojem za valjanje utora 920.

Vidi stranicu 38

# Uštedite vrijeme - radite učinkovitije - upravljajte postupkom

RIDGID® Pressing Technology™ daje brzinu i pouzdanost koje trebate pri izradi spojeva na cijevima iz bakra, nehrđajućeg čelika, PEX i višeslojnih cijevi. RIDGID® alati za prešanje visokog učinka osiguravaju ponovljive, svaki put dosljedne spojeve. Bilo da prešate 12 mm PEX ili 108 mm bakar, RIDGID® ima pravi alat za prešanje za taj posao.

## Seriya RP 330

RIDGID® Pressing Technology™ za cijevi iz bakra, nehrđajućeg čelika, PEX i višeslojne cijevi osigurava:

- **Brzinu** - spojevi izrađeni za samo pet sekundi, s najbržim alatima za prešanje u toj djelatnosti.
- **Pouzdanost** - elektro-hidraulični alati za prešanje dizajnirani za bolju kontrolu postupka gnječena čime se osigurava jednaka vodonepropusna zabrtvljenost svakog spoja. Jedinstven sustav praćenja koji jamči da svaki pojedini postupak gnječena bude izvršen točno u granicama odstupanja koje su postavili vodeći proizvođači prešanih spojnika.
- **Kompatibilnost sustava** - alati za prešanje, čeljusti koje su dizajnirane u suradnji s proizvođačima spojnih elemenata, čime se osigurava potpuna kompatibilnost sustava.
- **Maksimalno vrijeme korištenja** - alati za prešanje na baterije 18 V Li-Ion- baterije omogućavaju obavljanje više posla svakim punjenjem i uporabu pri ekstremnim temperaturama.
- **Izdržljivost** - alati za prešanje na baterije ili s kablom osiguravaju, zahvaljujući ugrađenoj hidrauličnoj pumpi i sustavu praćenja preporučenih razdoblja servisiranja, najduži vijek trajanja u toj djelatnosti s 32000 prešanja do potrebe ponovnog kalibriranja alata.
- **E3™** - alati za prešanje, dizajnirani **Expert-Engineered Ergonomics** (ergonomija koju su osmislili stručnjaci) za maksimalnu udobnost pri svakodnevnoj uporabi.



Sigurnosni mehanizam trna za zatvaranje čeljusti sprječava pokretanje alata ukoliko nije do kraja zatvoren.

Glava čeljusti kompatibilna s najčešće korištenim standardnim tipovima čeljusti na tržištu. 270° zakretanje čeljusti.



On / Off sklopka.

LED pokazivači, zeleni, crveni i žuti

LED - svjetleća dioda	Stanje	Opis
Zeleno ●	Svijetli Trepće	Alat uključen. 230 V: Pod naponom; 18 V: Baterija je pri kraju. Ponovo napunite bateriju.
Crveno ●	Svijetli Trepće	Trn prihvatnika čeljusti nije do kraja uskočio. Umetnite trn. Temperatura izvan raspona -10°C to +50°C.
Žuto ●	Svijetli Trepće	Pokazivač gašenja radi servisa nakon 30000 ciklusa. Napomena: Alat će se zaključiti nakon 32000 ciklusa. Stroj je zaključan - servis nakon 32000 ciklusa ili neispravnosti.





Elektro-hidraulični tlačni sustav za dosljednu silu prešanja 32 kN.

Mikroprocesor upravlja ciklusima gnječenja, pritiskom gnječenja, sigurnosnim upozorenjima i sigurnosnim isključivanjem.

Precizno upravljanje ventilom sprječava prekomjeran tlak.

Ravan gornji pokrov za bolju dostupnost.

Ventil oduška tlaka za oslobađanje valjaka kada se uređaj zaglavi. (npr. na alatima s električnim kablom pri iznenadnom nestanku struje).

Model RP 330-B

RP 330

RIDGID

LED predčnik obavještava o stanju alata.

Ergonomski dizajniran alat za uravnotežen neprekidni rad.

Čvrsto tijelo, otporno na udarce s gumenim odbojnicima za dodatnu zaštitu kod pada.

Ugrađena hidraulična pumpa. Potpuno automatski postupak gnječenja s vraćanjem u početni položaj.

Poboljšani omjer stupnja prijenosa omogućava rad pri niskim temperaturama (-10°C) i daje više gnječenja s jednim punjenjem.

**NOVO**

Tehnologija s Li-Ion baterijom, 18 V, 2,2 A or 3,3 A omogućava više učinka po punjenju.

Model RP 330-C

RIDGID  
18V Li-Ion

**TOOLTIP**



Kad upotrebljavate Press Fit tehnologiju preporučujemo da pratite smjernice i upute isporučioaca sustava.

**RIDGID**



# RP 330-B

## Elektro-hidraulična jedinica s baterijskim napajanjem

RIDGID® RP 330-B razvijen za izradu prešanih spojeva danas najuobičajenijih sustava spajanja metalnih, višeslojnih i plastičnih cijevi prešanjem. Jednostavan za rad, 32 kN sile prešanja za raspon cijevi od 12 do 54 mm ili čak do 108 mm ovisno o sustavu.

Mikroprocesorski nadzor, snažan motor koji osigurava ujednačene cikluse gnječenja. Ergonomski dizajn, dobro uravnotežena ručka, što omogućava pristup i najnedostupnijim mjestima. Elektronsko praćenje zatika za zaključavanje čeljusti, potpuno automatski i opremljena najnovijom tehnologijom Li-Ion baterija.



### Li-Ion baterija znači:

- **Manja težina:** Lakše od Ni-Cad ili Ni-Mh baterija.
- **Dugotrajniji ciklus:** Više snage kroz čitav radni vijek trajanja.
- **Nema efekta zamora:** Prije ponovnog punjenja nije potrebno pražnjenje do kraja.

### Osobine

- Model: RP 330-B.
- Elektromotor:  
18 V, 490 W, 2,2 Ah.
- Raspon cijevi: 12 mm do 108 mm za sustave koji trebaju 32 kN.
- Sila gnječenja:  
minimum 32 kN.
- Pokazivač gašenja radi servisa nakon 30000 ciklusa.
- Pokazivač gašenja nakon 32000 ciklusa.
- Razina tlaka zvuka: 80 dB (A).
- Radna temperatura:  
-10°C do +50°C.
- Masa (s baterijom) 4,4 kg.

Katal. br.	Model br.	Opis	Masa kg
28108	RP 330-B	Kovčeg + Stroj + Baterija + Punjač	9,80
28113	RP 330-B	Kovčeg + Stroj + Baterija + Punjač + V 15 - 18 - 22 mm	15,10
28118	RP 330-B	Kovčeg + Stroj + Baterija + Punjač + V 15 - 22 - 28 mm	15,30
28123	RP 330-B	Kovčeg + Stroj + Baterija + Punjač + V 18 - 22 - 28 mm	15,30
28128	RP 330-B	Kovčeg + Stroj + Baterija + Punjač + TH 16 - 18 - 20 mm	15,30
28133	RP 330-B	Kovčeg + Stroj + Baterija + Punjač + TH 16 - 20 - 26 mm	15,30
28138	RP 330-B	Kovčeg + Stroj + Baterija + Punjač + U 16 - 18 - 20 mm	15,30
28143	RP 330-B	Kovčeg + Stroj + Baterija + Punjač + U 16 - 20 - 25 mm	15,30
28218	RP 330-B	18 V Li-Ion Baterija, 2,2 A	0,63
28448	RP 330-B	18 V Li-Ion Baterija, 3,3 A	0,63
27963	RP 330-B	220 V Punjač za 18 V Bateriju	0,72
28208	—	Plastični Kovčeg za Nošenje	4,68



# RP 330-C

## Elektro-hidraulična jedinica s baterijskim napajanjem

RIDGID® RP 330-C razvijen za izradu prešanih spojeva danas najuobičajenijih sustava spajanja metalnih, višeslojnih i plastičnih cijevi prešanjem.

Jednostavan za rad, 32 kN sile prešanja za raspon cijevi od 12 do 54 mm ili čak do 108 mm ovisno o sustavu. Mikroprocesorski nadzor, snažan motor koji osigurava ujednačene cikluse gnječenja. Ergonomski dizajn, dobro uravnotežena ručka, što omogućava pristup i najnedostupnijim mjestima. Elektronsko praćenje zatika za zaključavanje čeljusti, potpuno automatski.



### Osobine

- Model: RP 330-C.
- Elektromotor:  
230 V, 490 W, 10 A.
- Dvostruko izoliran.
- Raspon cijevi: 12 mm do 108 mm za sustave koji trebaju 32 kN.
- Sila gnječenja:  
minimum 32 kN.
- Pokazivač gašenja radi servisa nakon 30000 ciklusa.
- Pokazivač gašenja nakon 32000 ciklusa.
- Razina tlaka zvuka: 80 dB (A).
- Masa 4,6 kg.
- Radna temperatura:  
-10°C do +50°C.

Katal. br.	Model br.	Opis	Masa kg
28158	RP 330-C	Kovčeg + Stroj	9,30
28163	RP 330-C	Kovčeg + Stroj + V 15 - 18 - 22 mm	14,60
28168	RP 330-C	Kovčeg + Stroj + V 15 - 22 - 28 mm	14,80
28173	RP 330-C	Kovčeg + Stroj + V 18 - 22 - 28 mm	14,80
28178	RP 330-C	Kovčeg + Stroj + TH 16 - 18 - 20 mm	14,80
28183	RP 330-C	Kovčeg + Stroj + TH 16 - 20 - 26 mm	14,80
28188	RP 330-C	Kovčeg + Stroj + U 16 - 18 - 20 mm	14,80
28193	RP 330-C	Kovčeg + Stroj + U 16 - 20 - 25 mm	14,80
28208	—	Plastični Kovčeg za Nošenje	4,68

# RP 100-B Compact

## Elektro-hidraulična jedinica s baterijskim napajanjem

RIDGID® Pressing Technology™ daje brzinu i pouzdanost koje trebate pri izradi spojeva na cijevima iz bakra, nehrđajućeg čelika, PEX i višeslojnih cijevi. RIDGID® alati za prešanje visokog učinka osiguravaju ponovljive, svaki put dosljedne spojeve. Bilo da prešate 28 mm bakar ili 32 mm višeslojne cijevi, RIDGID® sa RP 100-B pruža pravi alat za prešanje koji objedinjuje malu masu, snagu, brzinu i kompaktnost za taj posao.

RIDGID® Pressing Technology™ za cijevi iz bakra, nehrđajućeg čelika, PEX i višeslojne cijevi osigurava:

- **Brzinu** - spojevi izrađeni za samo pet sekundi, s najbržim alatima za prešanje u toj djelatnosti.
- **Pouzdanost** - elektro-hidraulični alati za prešanje dizajnirani za bolju kontrolu postupka gnječenja čime se osigurava jednaka vodonepropusna zabrtvljenost svakog spoja. Jedinствен sustav praćenja koji jamči da svaki pojedini postupak gnječenja bude izvršen točno u granicama odstupanja koje su postavili vodeći proizvođači prešanih spojnica.
- **Kompatibilnost sustava** - alati za prešanje, čeljusti koje su dizajnirane u suradnji s proizvođačima spojnih elemenata, čime se osigurava potpuna kompatibilnost sustava.
- **Maksimalno vrijeme korištenja** - alati za prešanje na baterije 14,4V Ni-MH - baterije omogućavaju obavljanje više posla svakim punjenjem i uporabu pri ekstremnim temperaturama. Ovaj alat za prešanje zahvaljujući ugrađenoj hidrauličnoj pumpi i sustavu praćenja preporučeni razdoblja servisiranja, ima najduži vijek trajanja s 22000 prešanja do potrebe ponovnog kalibriranja alata.
- **E3™** - alati za prešanje, dizajnirani **Expert-Engineered Ergonomics** (ergonomija koju su osmislili stručnjaci) za maksimalnu udobnost pri svakodnevnoj uporabi.



Glava čeljusti koristi se samo uz RIDGID® Compact čeljusti. 90° zakretanje čeljusti.

Učinkovito pri temperaturama (-5°C do +50°C).

Sigurnosni mehanizam trna za zatvaranje čeljusti sprječava pokretanje alata ukoliko nije do kraja zatvoren.

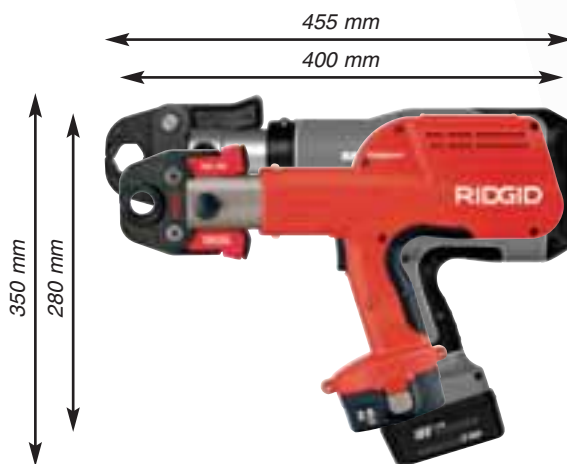

**NOVO**

- Manja težina
- Kompaktne dimenzije
- Snažno, 24 kN

### Osobine

- Model: RP 100-B.
- Elektromotor: 14,4V, 325 W, 2,6 Ah.
- Raspon cijevi: 12 do 32 mm.
- Sila gnječenja: minimum 24 kN.
- Pokazivač gašenja radi servisa nakon 20000 ciklusa.
- Pokazivač gašenja nakon 22000 ciklusa.
- Razina tlaka zvuka: 76 dB (A).
- Masa s baterijom: 3,4 kg.
- Radna temperatura: -5°C do +50°C.

Katal. br.	Model br.	Opis	Masa kg
22948	RP 100-B	Kovčeg + Stroj + Baterija + Punjač	8,45
22583	RP 100-B	Kovčeg + Stroj + Baterija + Punjač + V 15 - 22 - 28 mm	11,50
22938	RP 100-B	Kovčeg + Stroj + Baterija + Punjač + RF 16 - 20 - 25 mm	11,80
22943	RP 100-B	Kovčeg + Stroj + Baterija + Punjač + U 16 - 20 - 25 mm	11,80
24748	RP 100-B	Kovčeg + Stroj + Baterija + Punjač + TH 16 - 20 - 26 mm	11,80
34461	—	14,4 V Baterija	0,80
34471	—	Punjač za 14,4 V Bateriju	0,55
25933	—	Plastični Kovčeg za Nošenje	4,50





Univerzalno

Kompaktno

Brzo



**RIDGID**

# RIDGID® čeljusti

Čitav raspon je dobavljan za jedne čeljusti, za odabrani komplet ili kao pakovanje od 3 čeljusti zajedno sa Press Fit strojem za prešane spojeve.

## RIDGID® Compact čeljusti

Ove Compact čeljusti koriste se samo sa RIDGID® RP 100-B Pressfit strojem.

## RIDGID® Standard čeljusti

Ove Standard čeljusti su kompatibilne s RIDGID® i većinom drugih najčešće korištenih Pressfit strojeva.

Originalne RIDGID® čeljusti za Viega "Sanpress" i "Profipress" sustave.

Katal. br.	Model br.	Opis	Masa kg
22588	12	V 12 mm Compact	0,94
22598	15	V 15 mm Compact	0,98
22608	18	V 18 mm Compact	1,00
22613	22	V 22 mm Compact	1,00
22618	28	V 28 mm Compact	1,04

Katal. br.	Model br.	Opis	Masa kg
83096	12	V 12 mm Standard	1,70
83106	15	V 15 mm Standard	1,72
83116	18	V 18 mm Standard	1,78
83126	22	V 22 mm Standard	1,86
83136	28	V 28 mm Standard	1,92
83146	35	V 35 mm Standard	2,02
83156	42	V 42 mm Standard	2,98
83166	54	V 54 mm Standard	4,28
34221	—	V 15 - 18 - 22 - 28 mm Standard Set (u Plastičnom Kovčegu)	8,40
35381	—	V 12 - 15 - 22 - 28 mm Standard Set (u Plastičnom Kovčegu)	8,40

RIDGID® čeljusti za TH sustave gnječenja. (Henco, Bampi, Comap, Dalpex, Eurotherm, Giacomini, Tiemme, Viessmann, FAR, RB i drugi).

Katal. br.	Model br.	Opis	Masa kg
24708	14	TH 14 mm Compact	1,16
24713	16	TH 16 mm Compact	1,16
24718	18	TH 18 mm Compact	1,16
24723	20	TH 20 mm Compact	1,16
24728	26	TH 26 mm Compact	1,40
24733	32	TH 32 mm Compact	1,36
24738	32HE	TH 32 mm* Compact	1,36

\* Za Henco Sustave.

Katal. br.	Model br.	Opis	Masa kg
86536	14	TH 14 mm Standard	1,70
86546	16	TH 16 mm Standard	1,72
86556	18	TH 18 mm Standard	1,78
86566	20	TH 20 mm Standard	1,86
86576	26	TH 26 mm Standard	1,92
86586	32	TH 32 mm Standard	2,02
86596	32HE	TH 32 mm* Standard	2,98
35331	—	TH 16 - 18 - 20 - 26 mm Standard Set (u Limenom Kovčegu)	8,40

\* Za Henco Sustave.

RIDGID® čeljusti za U sustave gnječenja. (Uponor, Wavin, CO.E.S, FAR, NUPI i drugi).

Katal. br.	Model br.	Opis	Masa kg
22908	14	U 14 mm Compact	1,04
22913	16	U 16 mm Compact	1,04
22918	18	U 18 mm Compact	1,04
22923	20	U 20 mm Compact	1,04
22928	25	U 25 mm Compact	1,30
22933	32	U 32 mm Compact	1,26

Katal. br.	Model br.	Opis	Masa kg
86616	14	U 14 mm Standard	1,70
86626	16	U 16 mm Standard	1,72
86636	18	U 18 mm Standard	1,78
86646	20	U 20 mm Standard	1,86
86656	25	U 25 mm Standard	1,92
86666	32	U 32 mm Standard	2,02
35341	—	U 16 - 18 - 20 - 25 mm Standard Set (u Limenom Kovčegu)	8,40

RIDGID® čeljusti za RF sustave gnječenja. (Blansol, Saneper, Fittings Estandar i drugi).

Katal. br.	Model br.	Opis	Masa kg
22863	16	RF 16 mm Compact	1,04
22878	20	RF 20 mm Compact	1,04
22883	25	RF 25 mm Compact	1,30
22903	32	RF 32 mm Compact	1,26

Kovčezi za nošenje i Vreće za spojnice.

Katal. br.	Opis	Masa kg
87956	Kovčeg (Metal) za Standard čeljusti	4,32
84276	Kovčeg (Plastika) za Standard V čeljusti	1,30
25928	Kovčeg (Plastika) za Compact čeljusti	1,60
24913	606 JobMax Vreća za Spojnice	1,00



RIDGID® Compact čeljusti



RIDGID® Standard čeljusti



## Rezači cijevi za teške uvjete primjene

RIDGID® Rezači cijevi za teške uvjete primjene za brzo odsijecanje cijevi bez srha promjera do 6". Posebno dugačak vrat štiti navoj za podešavanje, dok posebno dugačka drška omogućuje brzo i lako podešavanje.

- Čvrsto kućište od lijevanog željeza.
- Savršeno uravnoteženo.
- Kaljeni rezni kotačići od visoko kvalitetnog legiranog čelika.
- S promijenjenim reznim kotačićem rezač se može koristiti za druge materijale (vidi stranu 73 za pregled reznih kotačića).
- Isporučuje se s 1 kotačićem, 3 kotačića, 4 kotačića ili s posebno širokim valjcima.

## Rezači cijevi s 1 kotačićem / 3 kotačića

Može se pretvoriti u rezač s 3 kotačića kad se valjci zamijene reznim kotačićima, ili se naruči kao jedinica s 3 kotačića za primjenu na mjestima gdje nije moguć puni okret.



Model 1-A & 2-A

Katal. br.	Model br.	Stand. kotačić	# Kotačići	Raspon cijevi		Masa kg	Stand. pak.
				inč	Nazivna veličina mm V.P.		
32810	1-A	33100	1	1/8 - 1 1/4	10 - 43	3,0	1
32820	2-A	33100	1	1/8 - 2	10 - 60	3,2	1
32830	3-S	33120	1	1 - 3	34 - 89	6,9	1
32840	4-S	33120	1	2 - 4	60 - 114	8,2	1
32850	6-S	33145	1	4 - 6	114 - 168	10,8	1
32825	2-A	33100	3	1/8 - 2	10 - 60	3,2	1
32845	4-S	33120	3	2 - 4	60 - 114	8,2	1



Model 3-S, 4-S & 6-S

## Rezači cijevi s 4 kotačića

Oblikovan za rad na mjestima gdje nije moguć puni okret.



Model 42-A

Katal. br.	Model br.	Stand. kotačić	# Kotačići	Raspon cijevi		Masa kg	Stand. pak.
				inč	Nazivna veličina mm V.P.		
32870	42-A	33105	4	3/4 - 2	20 - 60	3,2	1
32880	44-S	33125	4	2 - 4	60 - 114	9,1	1



Model 44-S

## Rezači cijevi s posebno širokim valjcima

- Široki valjci za savršeno vođenje i čiste rezove.
- Specijalno oblikovani za uporabu s električnim pogonima.
- Idealni za uporabu na cijevima s PE-oblogom.



Br. 202

Katal. br.	Model br.	Stand. kotačić	# Kotačići	Raspon cijevi inč	Nazivna veličina mm V.P.	Masa kg	Stand. pak.
32895	202	33100	1	1/8 - 2	10 - 60	3,5	1

## Zglobni rezači cijevi

- Oblikovani za brzo odsijecanje čeličnih cijevi u rasponu od 2" do 12", čeličnih cijevi s debelim stjenkama i cijevi od lijevanog željeza.
- Idealni za uporabu gdje se zbog nedostatka prostora rezač može minimalno pomicati.



Model 424-S

Katal. br.	Model br.	Stand. kotačić	# Kotačići	Raspon cijevi inč	Nazivna veličina mm V.P.	Masa kg	Stand. pak.
<b>Za čelične cijevi</b>							
73162	424-S	75567	4	2 - 4	60 - 114	6,0	1
83080	466-S	75562	4	4 - 6	114 - 168	13,0	1
83145	468-S	75562	4	6 - 8	168 - 219	15,0	1
83165	472-S	75562	4	8 - 12	219 - 324	19,0	1
<b>Za čelične cijevi debelih stijenki</b>							
83085	466-HWS	75557	4	4 - 6	114 - 168	13,0	1
83150	468-HWS	75557	4	6 - 8	168 - 219	15,2	1
83170	472-HWS	75557	4	8 - 12	219 - 324	19,1	1
<b>Za cijevi od lijevanog željeza</b>							
74227	424-CI	75572	4	2 - 4	60 - 114	6,0	1
74685	466-CI	33135	4	4 - 6	114 - 168	13,0	1
74700	468-CI	33135	4	6 - 8	168 - 219	15,2	1
74710	472-CI	33135	4	8 - 12	219 - 324	19,1	1
<b>Za bešavne cijevi</b>							
90995	466-D	10026	4	3 - 6	89 - 168	13,0	1

## Cijevni skidači srha

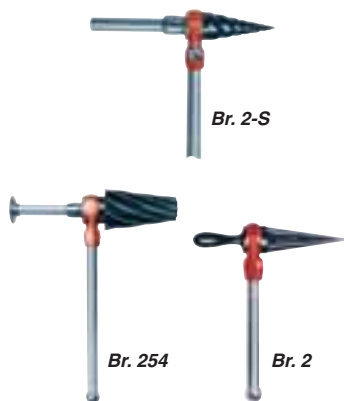

Br. 2-S

Br. 254

Br. 2

- Br. 2-S Spiralni skidač srha s čegrtaljkom – Samo-napredujući spiralni oblik za posebno brzo i lako ručno skidanje srha. Skidač srha model 2-S nije prikladan za skidanje srha s električnim pogonom.
- Br. 2 i 3 skidači srha s čegrtaljkom – Dugi konusni oblik neće 'zagristi' u materijal. Prikladni za uporabu s električnim pogonima.
- Br. 254 Spiralni skidač srha s čegrtaljkom – Šuplja sredina smanjuje težinu. Široka potisna ploča. Kaljeni konus od legiranog čelika može se skinuti radi brušenja.

Katal. br.	Model br.	Opis	Raspon cijevi		Masa kg	Stand. pak.	Zamjenski konus Kat. Br.
			inč	mm			
34955	2-S	Spiralni skidač srha	1/4 - 2	6 - 50	3,3	1	35020
34945	2	Ravni skidač srha	1/8 - 2	3 - 50	3,2	1	34975
34950	3	Ravni skidač srha	3/8 - 3	9 - 75	5,2	1	35090
34960	254	Spiralni skidač srha	2 1/2 - 4	62 - 100	6,4	1	35135

Za rezne kotačiće  
vidi stranu 73



**RIDGID**

## Rezači cijevi koje se polažu u zemlju

RIDGID® Rezači cijevi koje se polažu u zemlju su oblikovani za odsijecanje cementnih, keramičkih i cijevi od lijevanog željeza u rasponu od 2" do 18".

### Br. 226



Katal. br.	Model br.	Zamj. lanac	Raspon cijevi inč	Nazivna veličina mm V.P.	Masa kg	Stand. pak.
69982	226	33670	2 - 6	50 - 150	8,3	I

- Odsijecaju cementne, keramičke i cijevi od lijevanog željeza u rasponu od 2" - 6" (50 mm - 150 mm). Idealni za uporabu u tijesnim prostorima. Stezni vijak se brzo otvara, a može se stezati čegrtaljkom ili ključem.

### Br. 246, 246S, 246L, 248



Katal. br.	Model br.	Zamj. lanac	Raspon cijevi inč	Nazivna veličina mm V.P.	Masa kg	Stand. pak.
32900	246	34575	2 - 6	50 - 150	11,3	I
14991	246S	1*	2 - 8	50 - 200	12,0	I
10531	246L	2*	2 - 12	50 - 300	15,0	I
62797	248	63287	2 - 18	50 - 450	19,0	I

1\* = 34575 + 2 x 34570 / 2\* = 2 x 34575

- Model 246 reže cementne, keramičke i cijevi od lijevanog željeza u rasponu od 2" - 6" (50 - 150 mm). Ručka s čegrtaljkom ima pomak u smjeru cijevi tako da širina rova može biti minimalna.
- Model 248 ima rezne kotačiće većeg promjera i dulje drške. Oblikovan je za odsijecanje betonskih / keramičkih cijevi i do 18" (450 mm).

### Br. 228

Alat za spajanje cijevi koje se polažu u zemlju



Katal. br.	Model br.	Raspon cijevi inč	Nazivna veličina mm V.P.	Masa kg	Stand. pak.
32905	228	2 - 8	50 - 200	10,3	I

- Bez posebnih dodatnih nastavaka prihvaća sve cijevi od 2" do 8" koje imaju brtve i predviđene su za polaganje u zemlju. Lako spajanje kosih račvi, T-komada i koljena pod bilo kojim kutom, kao i ravnih dijelova cijevi.





# Br. 258 & 258XL Električni rezač cijevi

## Promjer cijevi: 2 1/2" - 8" 8" - 12"

RIDGID® Električni rezači cijevi su oblikovani tako da brzo, čisto i s minimalnim naporom odsijecaju cijevi. Jedinствено oblikovanje obuhvaća RIDGID® 700 Električni pogon za okretanje rezača s pomakom. Pomoću 258 možete odsjeći cijev promjera 4" za manje od 60 sekundi.

### Osobine

- Lako reže dugačke i kratke komade cijevi istiskivanjem umjesto uklanjanjem materijala cijevi.
- Nema abrazivne prašine, opasnog iskrenja ili otvorenog plamena.
- Brzo presijeca čelične cijevi s minimalnim naporom.
- Oblikovan za teške uvjete terenske ili radioničke primjene.
- Može ga opsluživati 1 osoba koja pumpanjem hidrauličke nožne pumpe upravlja brzinom napredovanja tijekom čitavog postupka.
- Primjenjuje se snažni 10 tonski hidraulični cilindar.
- Model 258 reže cijevi promjera 2 1/2" do 8"; 258XL reže cijevi promjera 8" to 12".

Katal. br.	Model br.	Opis	Veličina inč			Masa kg	Stand. pak.
			Maks. debljina stijenke mm				
			Čelik 8,2	PVC 12,7	Bakar 3,1		
50767	258	Rezač cijevi	2 1/2 - 8	2 1/2 - 8	2 1/2 - 6	43,0	1
17871	258 / 700	258 Rezač s Br. 700, 230 V	2 1/2 - 8	2 1/2 - 8	2 1/2 - 6	57,0	1
17881	258 / 700	258 Rezač s Br. 700, 115 V	2 1/2 - 8	2 1/2 - 8	2 1/2 - 6	57,0	1
58227	258XL	Rezač cijevi	8 - 12	2 1/2 - 8	2 1/2 - 6	66,0	1



### Standardna oprema

- Jedan (1) RIDGID® 774 Kvadratni prilagodnik pogona.
- Jedan (1) 8 1/2" HD Čelični rezni kotačić.
- Jedan (1) Hidraulički cilindar i nožna pumpa.
- Dvije (2) 2 1/2" do 12" Kuglaste glave za cijevni podmetač (Model 258PS).

### Pribor

Katal. br.	Model br.	Opis	Masa kg	Stand. pak.
60002	258PS	Cijevni podmetač za 2 1/2" - 12"	2,0	1
50812	E-258	8 1/2" Čelični rezni kotačić	1,0	1
59512	258FP	Hidraulična nožna pumpa	7,0	1
54397	—	Kolica (258 / 258XL)	10,5	1
58222	E258T	Rezni kotačić za tanke stijenke	1,4	1
60007	BTH-9	Zamjenski komplet glava s vaznim kuglama	2,5	2
50272	—	Hidrauličko ulje (946 ml)	0,9	1

Kod uporabe cijevnih rezača 258 i 258XL sa dugačkim komadima cijevi, osobito je važno da se cijev dobro podupre kako bi se spriječilo oštećenje reznog kotačića. Možda će trebati dodatni cijevni podmetači, a radno mjesto mora biti vodoravno.

Rezni kotačić za tanke stijenke za br. 258XL odsijeca cijev veličine 10 bez izobličenja vanjskog promjera Električne pogone za Model 700, pogledajte na strani 28.

# Laki rezači

RIDGID® laki rezači su tako oblikovani da čitav vijek svog trajanja daju čiste rezove.

## Džepni rezač cijevi



**NOVO**

Br. 101-ML

Katal. br.	Model br.	Opis	Stand. kotačić	Raspon mm	Masa kg	Stand. pak.
<b>Za bakarne cijevi</b>						
32975	103	Džepni rezač	33185	3 - 16	0,1	6
32985	104	Džepni rezač	33185	5 - 24	0,1	6
40617	101	Džepni rezač s pričuvnim kotačićem	33185	6 - 28	0,1	6
<b>Za bakarne cijevi s opružnim mehanizmom za klizno stezanje</b>						
97787	117	Džepni rezač s kliznim stezanjem	33185	5 - 24	0,1	6
86127	118	Džepni rezač s kliznim stezanjem	33185	6 - 28	0,1	6
<b>Za višeslojne cijevi</b>						
21938	101-ML	Džepni rezač s pričuvnim kotačićem za bakar	74720	6 - 28	0,1	6



Br. 117



Br. 118

### Br. 101, 103, 104, 117, 118

- Idealni za uporabu u tijesnim prostorima na cijevima malog promjera.
- Oblikovani za tvrde i meke bakarne, aluminijske, mjedene i plastične cijevi.
- Čvrsto, lagano klizno kućište i nosač kotačića.
- Modeli 117 i 118 su opremljeni opružnim mehanizmom kliznog stezanja za kontrolirano i automatsko napredovanje. Nisu za uporabu na višeslojnim cijevima.
- Modeli 101 i 118 pričuvni rezni kotačić spremljen u okretnom gumbu.

## Laki rezači sa zatvorenim kućištem stezača



Katal. br.	Model br.	Opis	Stand. kotačić	Raspon mm	Masa kg	Stand. pak.
<b>Za bakarne cijevi</b>						
66737	150L	Rezač sa zatvorenim kućištem	33185	6 - 35	0,2	6
33055	205	Rezač s čegrtaljkom u kućištu	33185	6 - 60	0,8	1
<b>Za čelične cijevi</b>						
66742	150LS	Kao gore, s tvrdim kotačićem	33190	6 - 35	0,4	1
33070	205S	Kao gore, s tvrdim kotačićem	33190	6 - 60	0,8	1



Br. 150L



Br. 205S

### Br. 150L i 205

- Oblikovani za odsijecanje tvrdih i mekih bakarnih, aluminijskih, mjedenedih i višeslojnih cijevi.
- Mogu se opremiti reznim kotačićima za čelik.
- Opremljeni sklopivim nožem za skidanje srha.
- Imaju posebno zatvoreno kućište steznog vijka da se izbjegne začepljivanje i zaglavljivanje.
- Model 205 dodatno mehanizam za brzo djelovanje.
- Model 205S je prikladan za nehrđajući čelik.
- Uključen je pričuvni kotačić.

# Laki rezači s navojnim stezačem



Br. 15SI

Katal. br.	Model br.	Opis	Stand. kotačić	Raspon mm	Masa kg	Stand. pak.
<b>Za bakarne cijevi</b>						
32910	10	Rezač s navojnim stezačem	33160	3 - 25	0,4	6
32920	15	Rezač s navojnim stezačem	33160	5 - 28	0,6	6
32930	20	Rezač s navojnim stezačem	33160	16 - 54	0,8	1
32940	30	Rezač s navojnim stezačem	33170	25 - 79	1,6	1
<b>Za čelične cijevi</b>						
32915	10S	10 s kotačićem za teške uvjete primjene	33165	3 - 25	0,4	6
32925	15S	15 s kotačićem za teške uvjete primjene	33165	5 - 28	0,6	6
32935	20S	20 s kotačićem za teške uvjete primjene	33165	16 - 54	0,8	1
32950	30S	30 s kotačićem za teške uvjete primjene	33175	25 - 79	1,6	1
<b>Za cijevi od nehrđajućeg čelika</b>						
97212	15SI	Navojni rezač za nehrđajući čelik	96397	5 - 28	0,6	6

## Br. 10, 15, 20 i 30

- Oblikovani za odsijecanje bakarnih, aluminijskih, mjedenih i cijevi s tankim stjenkama.
- Modeli 10, 15 i 20 imaju sklopivi nož za uklanjanje srha.
- Svi modeli imaju sklop steznog vijka za trajno i glatko djelovanje.
- Model 15SI predviđen je za odsijecanje cijevi od nehrđajućeg čelika.

# Brzo-potezni rezači cijevi



NOVO



Br. 151

Br. 151-ML

Katal. br.	Model br.	Opis	Stand. kotačić	Raspon mm	Masa kg	Stand. pak.
<b>Za metalne cijevi</b>						
31632	151	Brzo-potezni rezač cijevi	33185	6 - 42	0,4	6
31642	152	Brzo-potezni rezač cijevi	33185	6 - 66	0,9	1
36597	153	Brzo-potezni rezač cijevi	33185	32 - 90	0,9	1
31652	154	Brzo-potezni rezač cijevi	33170	48 - 116	1,4	1
31662	156	Brzo-potezni rezač cijevi	33170	100 - 170	1,9	1
<b>Za plastične cijevi</b>						
31637	151-P	Brzo-potezni rezač cijevi	74720	10 - 40	0,4	1
31647	152-P	Brzo-potezni rezač cijevi	74720	10 - 63	0,9	1
36592	153-P	Brzo-potezni rezač cijevi	74720	25 - 75	0,9	1
31657	154-P	Brzo-potezni rezač cijevi	74730	50 - 110	1,4	1
59202	154-PE	Brzo-potezni rezač cijevi	83235	50 - 110	1,4	1
31667	156-P	Brzo-potezni rezač cijevi	74735	110 - 160	1,9	1
39957	156-PE	Brzo-potezni rezač cijevi	83235	110 - 160	1,9	1
<b>Za višeslojne cijevi</b>						
66747	151-ML	Brzo-potezni rezač cijevi	66772	10 - 50	0,5	1

## Br. 151, 153, 154, 156

- Oblikovani su za odsijecanje plastičnih ili metalnih cijevi.
- Modeli 151 - 156 imaju brzopotezni mehanizam.
- Čvrstoća I-profila, otporna tvrda obloga i potisni klizni ležaj koji omogućuje glatkoću stezanja.
- Modeli 151 i 152 imaju sklopive noževe za uklanjanje srha.
- Model 151-ML posebno je oblikovan za višeslojne cijevi.

Za rezne kotačiće  
vidi stranu 73



**RIDGID**

# Rezači plastičnih cijevi

Oštre precizne škare za brzo i lako rezanje svih vrsta plastičnih cijevi, jednim potezom ili s čegrtaljkom.

- PC-1250 za sve vrste plastičnih materijala. Brza izmjena dvostranog sječiva = 2 x trajanje sječiva.
- PC-1375, RC-1625 za PVC, CPVC, PEX, PE, PB, Armirana i gumena crijeva.
- Donji krak ima izdignuta zadebljanja na svakih 1/2" za brzo, jednostavno mjerenje i poboljšani zahvat.
- RC-1625 ima mehanizam čegrtaljke.

Katal. br.	Model br.	Opis	Raspon mm	Masa kg	Stand. pak.
23488	PC-1250	Jednopotezni rezač	3 - 42	0,1	1
23493	PC-1375	Jednopotezni rezač	3 - 35	0,32	1
23498	RC-1625	Rezač s čegrtaljkom	3 - 42	0,7	1
12821	1491	Rezač s čegrtaljkom	3 - 27	0,3	1
12841	1492	Rezač s čegrtaljkom	3 - 42	0,5	1
12831	1493	Rezač s čegrtaljkom	3 - 63	1,2	1
26821	1435N	Rezač s čegrtaljkom	6 - 35	0,56	1
20191	1442N	Rezač s čegrtaljkom	6 - 42	0,74	1

Modeli PC-1250, 1435N i 1442N nisu prikladni za višeslojne cijevi.



## Pričuvni dijelovi za rezače plastičnih cijevi



	PC-1250	PC-1375	RC-1625	1491	1492	1493	1435N	1442N
Nož	26803	25588	27858	22066	22076	22086	68616	42126
Mehanizam čegrtaljke	-	-	-	66916	66926	47527	-	-
Sklop opruge	-	-	-	66896	66906	47522	-	-
Servisni pribor	-	-	-	-	-	-	68626	41326

# Skidači srha



## Nutarnji-vanjski skidač srha

- Plastična građa s dugovječnim noževima od legiranog čelika.
- Oblikovan za brzo i profesionalno skidanje srha na bakarnim, aluminijskim, mjedanim i ostalim tipovima cijevi.



Katal. br.	Model br.	Opis	Raspon mm	Masa kg	Stand. pak.
34965	127	Rezač plastičnih cijevi	6 - 37	0,1	1
35231	223	Rezač plastičnih cijevi	6 - 36	0,3	1
20101	227	Rezač plastičnih cijevi	12 - 54	0,6	1
35155	72	Alat za uklanjanje srha	12 - 40	-	6
64962	73	Alat za uklanjanje srha	40 - 76	-	6
64967	74	Alat za uklanjanje srha	100	-	6



## Skidač srha za nehrđajući čelik

- Balčak od eloksiranog aluminija i konusno glodalo od kaljenog čelika.
- Omogućuje brzo i čisto nutarnje i vanjsko skidanje srha na cijevima od nehrđajućeg čelika u rasponu od 6 mm do 54 mm.

## Alat za skidanje srha na plastičnim cijevima

- Brzorezni čelik, plastificiran rukohvat koji ne kliže.
- Idealno za uklanjanje vanjskog i unutrašnjeg srha.



# I22 Rezni stroj za cijevi od nehrđajućeg čelika i bakra

Idealan za rad na gradilištu kod pripreme cijevi od nehrđajućeg čelika i bakra.

## Raspon cijevi

- 12 mm do 60 mm V.P. (DN10 do DN50) s debljinom stjenke do 1,5 mm. (V.P. = vanjski promjer).

## Osobine

- Snažan indukcijski elektromotor 230 V, 360 W pokreće valjke sa 450 okr/min.
- Čvrsta konstrukcija od lijevanog aluminija.
- Podesivi rezni krak za prihvat cijevi različitih promjera.
- Posebno oblikovan rezni kotačić s ležajevima.
- Mogućnost isporuke skidača unutarnjeg srha za nehrđajući čelik.
- Oprugom spregnuti valjci za vođenje jamče ravan rez bez ostavljanja tragova.
- Velika ručka za nošenje omogućuje lako prenošenje na radilište.
- Ugrađena mjerna podjela za brzo i jednostavno odmjerenje.



Katal. br.	Model br.	Opis	Masa kg
96362	I22	Rezni stroj za nehrđajuće čelične cijevi	22,70
33541	—	Skidač unutarnjeg srha za nehrđajući čelik	0,80
33551	—	Rezni kotačić za nehrđajući čelik	—
10343	—	Trn reznog kotačića za nehrđajući čelik (2-kom)	—
<b>Pribor za bakar</b>			
94687	—	Skidač unutarnjeg srha, bakar	0,80
33175	—	Rezni kotačić za bakar	—
34360	—	Trn reznog kotačića za bakar (10-kom)	—
93717	—	1/2" Četka za spojnice od 12 mm (3 kom)	0,24
93722	—	3/4" Četka za spojnice od 18 mm (3 kom)	0,26
93727	—	1" Četka za spojnice od 25 mm (3 kom)	0,27
93732	—	1 1/4" Četka za spojnice od 32 mm (3 kom)	0,29
93737	—	1 1/2" Četka za spojnice od 40 mm (3 kom)	0,77
93742	—	2" Četka za spojnice od 54 mm (3 kom)	0,79
94682	—	Četka za čišćenje izvana	0,44
46105	—	Disk za skidanje srha izvana	0,57
93747	—	Brzo izmjenjivi osigurač	0,95
93707	—	Kutija četki za spojnice uključuje: polica za spremanje pribora, brzo izmjenjivi osigurač, Pričuvni rezni, kotačić i četke (1/2", 3/4", 1", 1 1/4", 1 1/2", 2")	1,39
93712	—	Držak četke za spojnice	2,63

S ovi priborom imat ćete čisti rez i uklonjen srh na bakarnim cijevima i spojnica od 12 mm do 54 mm.

- 1 Izdržljiva četka, za teške uvjete primjene, brzo i lako izvana čisti bakarne cijevi vanjskih promjera od 12 mm do 54 mm.
- 2 Skidač unutarnjeg srha brzo i bez napora uklanja srh koji uzrokuje turbulenciju.
- 3 Nastavak s četkom za čišćenje spojnica može se koristiti za brzo čišćenje iznutra.
- 4 Disk za skidanje srha koristi se za brušenje vanjskog brida kod točnog dosjeda spojnice.

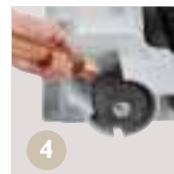
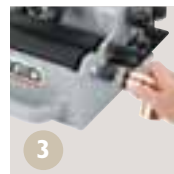
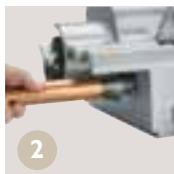
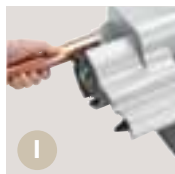

## I390M Sjekač navojnih šipki

- Oblikovan za sječenje navojnih šipki koje se koriste za stropno vješanje klimatizacijskih kanala, sprinklerskih cijevi i ostalih konstrukcija.
- Ostavlja čisti rez bez oštećenja navoja.
- Nema potrebe za skidanjem srha.



Katal. br.	Opis	Masa kg	Stand. pak.
20271	Sjekač navojnih šipki s 8 mm noževima	5,4	1
26891	Sjekač navojnih šipki s 10 mm noževima	5,4	1

### Zamjenski noževi

58406	Set noževa za 6 mm	—	1
57116	Set noževa za 8 mm	—	1
57126	Set noževa za 10 mm	—	1

## Škare za armaturu

- RIDGID® Škare za armaturu oblikovane su za rezanje šipki, žičane mreže, armature, kabela i svornjaka.
- Uska glava omogućuje rezanje blizu površine.
- Brzo i lako podešavanje pomoću mehanizma s ekscentrom.
- Čeljusti su izrađene od kvalitetnog legiranog čelika.

Katal. br.	Model br.	Tip	Raspon / Tvrdoća metala						Ukupna duljina		Masa kg	Stand. pak.
			Meki (15RC)		Srednji (31RC)		Tvrđi (42RC)		inč	mm		
			inč	mm	inč	mm	inč	mm				
14213	S14	Simetrične	5/16	7,9	1/4	6,4	3/16	4,8	15	379	0,6	1
14218	S18	Simetrične	3/8	9,5	5/16	7,9	1/4	6,4	19	485	1,5	1
14223	S24	Simetrične	7/16	11,0	3/8	9,5	5/16	7,9	26	652	2,7	1
14228	S30	Simetrične	1/2	12,7	7/16	11,0	3/8	9,5	31	800	4,0	1
14233	S36	Simetrične	9/16	14,3	1/2	12,7	7/16	11,0	38	958	6,1	1
14238	S42	Simetrične	11/16	17,5	9/16	14,3	1/2	12,7	44	1115	8,3	1



### Zamjenski sklopovi glave

Katal. br.	Opis	Masa kg	Stand. pak.
18363	S14 Sklop glave	0,4	1
18368	S18 Sklop glave	0,6	1
18373	S24 Sklop glave	1,0	1
18378	S30 Sklop glave	4,0	1
18383	S36 Sklop glave	6,1	1
18388	S42 Sklop glave	8,3	1

## Škare za kabele

- Br. 1380 Škare za kabele oblikovane su za presijecanje izoliranih aluminijskih i bakarnih kabela promjera do 1 3/8" (35 mm), i presjeka 750 MCM\*.
- Kovane, kaljene čeljusti škara od legiranog čelika sijeku kabel s minimalnim izobličenjem unutrašnjih vodiča.
- Opremljene su izoliranim dr kama od fiberglasa i gumenim rukohvatima.

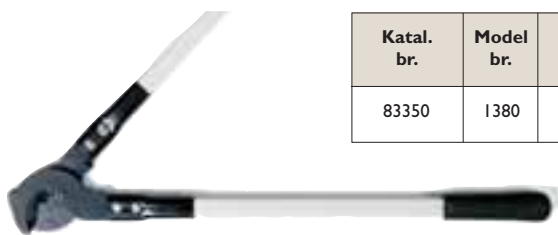

Br. 1380  
Škare za kabele

Katal. br.	Model br.	Opis	Raspon		Masa kg	Stand. pak.
			inč	mm		
83350	1380	Škare za aluminijske i bakarne kabele	1 3/8	35	2,0	1

\*Nisu namijenjene za rezanje čeličnih kabela ili aluminijskih kabela s čeličnom armaturom.

## Ručne škare za lim i zglobne škare

- Idealne za rezanje 1,2 mm ili tanjih hladno-valjanih čeličnih limova.
- Zglobni prijenos stvara maksimalnu silu čeljusti s minimalnim naporom.



Br. 796 Kose škare za lim

Katal. br.	Model br.	Opis	Duljina		Sječivo		Masa kg	Stand. pak.
			inč	mm	inč	mm		
54115	786	Škare za lim desne	10 1/2	267	1 3/8	35	0,5	6
54120	787	Škare za lim lijeve	10 1/2	267	1 3/8	35	0,5	6
54125	788	Škare za lim ravne	10 1/2	267	1 1/2	38	0,5	6
54130	789	Škare za lake metale	6 1/2	165	1 1/4	32	0,1	6
16202	796	Kose škare za lim desne	10 1/2	267	1 1/2	38	0,5	6
16207	797	Kose škare za lim lijeve	10 1/2	267	1 1/2	38	0,5	6



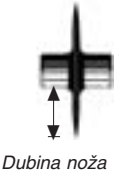

Dubina noža

Kotačići za rezače cijevi		Katal. br.		Model br.		Katal. br.	Model br.	Stand. pak.	Dubina Noža* mm*	Primjena	
E-109	I	33220								9,0	Lijevano željezo
E-1032	I	44185								11,0	Čelične cijevi & Vučeno željezo
E-1032S	I	44190								11,0	Cijevi od nehrđajućeg čelika
E-10817	I	10026								17,5	Bešavne cijevi
E-4266	I	75557								16,9	Čelik debelih stijenki
E-2267	I	75572								10,0	Lijevano & vučeno željezo
E-1962	I	33135	√	√						6,5	Sivo lijevano željezo
E-2632	I	33225								6,0	Lijevano željezo
E-3186	I	83140								17,0	Čelik & Vučeno željezo HW
F-3	I	33105	√	√						7,5	Čelik & Vučeno željezo
F-3S	I	33110	√	√						7,5	Cijevi od nehrđajućeg čelika
F-119	I	33115	√	√						3,0	Sivo lijevano željezo
F-229	I	33125	√	√						10,0	Čelik & Vučeno željezo
F-229S	I	33130	√	√						10,0	Cijevi od nehrđajućeg čelika
F-366	I	75567								9,5	Čelične cijevi
F-367	I	33145								11,5	Čelik & Vučeno željezo
F-367S	I	33150								11,5	Cijevi od nehrđajućeg čelika
F-383	I	33155								6,5	Sivo lijevano željezo
F-514	I	33100	X	X						7,5	Čelik & Vučeno željezo
F-515	I	33120	X	X						10,0	Čelik & Vučeno željezo
F-546	I	75562								11,0	Čelične cijevi
AC-1586	I	63297								6,2	Betonske cijevi

X = Standardni rezni kotačić √ = Zamjenski rezni kotačić \* Dubina noža = Debljina stijenke u mm

Kotačići za lake rezače cijevi		Katal. br.		Model br.		Katal. br.	Model br.	Stand. pak.	Dubina Noža* mm*	Primjena	
E-545	6	66772								6,5	Višeslojne & Plastične
E-702	6	33210								12,5	PVC debelih stijenki, ABS
E-1240	12	33165	√	√	√					4,0	Čelik - Nehrđajući čelik
E-1525	6	96397								3,0	Nehrđajući čelik
E-1740	6	33200								3,5	Meka fleksibilna plastika
E-2155	6	74720								7,0	PE, PB, PP, Standardne & debelih stijenki
E-2156	6	74730								10,5	PE, PB, PP, Standardne & debelih stijenki
E-2157	6	74735								12,5	PE, PB, PP, Standardne & debelih stijenki
E-2191	6	33175								7,5	Čelične cijevi
E-2558	6	33170								5,5	Aluminij & Bakar
E-2880	6	83235								19,0	PE, PB, PP, Standardne & debelih stijenki
E-2990	6	33205								2,5	Čelik, Aluminij & Bakar
E-3469	12	33185								3,5	Aluminij & Bakar
E-3495	6	34695								7,0	Aluminij
E-4546	6	33190								4,0	Čelik - Nehrđajući čelik
E-5272	6	33195								7,0	PVC, ABS, Standard. stjenka
E-5299	6	33180								10,5	PVC, ABS, Standard. stjenka
F-158	12	33160	X	X	X					3,5	Aluminij & Bakar
E-10279	6	88260								4,5	PVC tanke stjenke
-	1	33551								7,5	Nehrđajući čelik

X = Standardni rezni kotačić / P = Standardni rezni kotačić za plastiku / √ = Zamjenski rezni kotačić / √P = Zamjenski rezni kotačić za plastiku \* Dubina noža = Debljina stijenke u mm.

RIDGID® rezni kotačići br. 33100, 33115, 33110, i 33105 također pristaju na slijedeće rezače cijevi od 1/8" do 2":  
**REMS RAS** St 1/8" - 2", **ROTHENBERGER** 7.0045, **VIRAX** 210120 (2101250), **SUPER EGO** 701, **REED** 03320, **ROLLER CORSO** St 1/8" - 2".

RIDGID® Rezni kotačići imaju savršeno precizne bridove oštrica za glatke i čiste rezove.



# Trnovi za vađenje vijaka

(s kliznom okretnom maticom)



Kompleti trnova za vađenje:

Katal. br.	Mod. br.	Promjer vijka		Potrebno svrdlo		Promjer trna sa žljebovima		Ukupna duljina		Maksimalna dubina		Masa kg	Stand. pak.
		inč	mm	inč	mm	inč	mm	inč	mm	inč	mm		
35535	1	1/4	6	1/8	3	0,139	3,5	2 5/16	59	1	25	0,014	1
35540	2	5/16	8	3/16	5	0,205	5,2	2 3/4	70	1	25	0,028	1
35545	3	3/8	9,5	1/4	6	0,272	6,9	3 1/16	78	1	25	0,035	1
35550	4	7/16	11	5/16	8	0,338	8,6	3 5/16	84	1	25	0,050	1
35555	5	1/2 - 9/16	13 - 14	11/32	9	0,374	9,5	3 3/4	95	1	25	0,064	1
Bez klizne matice													
35560	6	5/8	16	7/16	11	0,471	12,0	4 1/8	105	2	51	0,085	1
35565	7	3/4	19	1/2	13	0,538	13,7	4 1/2	114	2	51	0,113	1
35570	8	7/8 - 1	22 - 25	5/8	16	0,665	16,9	4 3/4	121	3	76	0,184	1
35575	Komplet trnova za vađenje No. 3		Uključuje 3, 4, 5		0,300		1						
35580	Komplet trnova za vađenje No. 5		Uključuje 1, 2, 3, 4 i 5		0,300		1						

## Br. 10

Komplet trnova za vađenje vijaka sadrži 20 preciznih alata

- Svaki pojedini trn za vađenje br. 1 do 5 uključuje kliznu maticu.
- Uključena su svrdla br. 1 do 5.
- Uključene su vodilice svrdla br. 921 do 1821.
- Plastična kutija s oblikovanim gnijezdima pruža praktično spremište.



Katal. br.	Model br.	Opis	Veličine		Masa kg	Stand. pak.
			inč	mm		
35585	10	Komplet trnova za vađenje	1/4 - 1/2	6 - 13	0,6	1

## Br. 25

Komplet trnova za vađenje vijaka i cijevi sadrži

- Pojedinačni trnovi za vađenje vijaka br. 1 do 8 (trnovi za vađenje br. 1 do 5 s kliznim maticama).
- Svrdla br. 1 do 8 uključena.
- Jedno br. 36; i komplet vodilica i čahura za svrdla. Raspon maksimalne dubine trnova za vađenje od 1" do 3".
- Trnovi za vađenje cijevi br. 80 do 85 također uključeni.
- Ovi precizni alati pakirani su u kutiju s odgovarajućim pretincima.

Katal. br.	Model br.	Opis	Veličine			Masa kg	Stand. pak.
			Tip	inč	mm		
35590	25	Komplet trnova za vađenje vijaka i cijevi	Vijak Cijev	1/4 - 1 1/8 - 1	6 - 25 3 - 25	4,2	1

## Brzorezna spiralna svrdla



Katal. br.	Model br.	Promjer V.P.		Ukupna duljina		Masa kg	Stand. pak.
		inč	mm	inč	mm		
35720	1	1/8	3	2 1/2	63	0,007	1
35725	2	3/16	5	3	73	0,014	1
35730	3	1/4	6	3 1/2	89	0,021	1
35735	4	5/16	8	4	102	0,035	1
35740	5	11/32	9	4 1/2	114	0,043	1
35745	6	7/16	11	4 3/4	121	0,071	1
35750	7	1/2	13	5	127	0,099	1
35755	8	5/8	16	5 1/2	139	0,156	1
35760	36	1/4	6	6	152	0,043	1

## Zamjenske vodilice svrdla

(jednodijelni tip)



Katal. br.	Model br.	Promjer V.P.		Ukupna duljina		Potrebno svrdlo		Masa kg	Stand. pak.
		inč	mm	inč	mm	inč	mm		
35765	921	9/32	7,1	1 3/16	30,0	1/8	3,0	0,007	1
35770	1021	5/16	7,9	1 3/16	30,0	1/8	3,0	0,014	1
35775	1121	11/32	8,7	1 3/16	30,0	1/8	3,0	0,014	1
35780	1221	3/8	9,5	1 3/16	30,0	1/8	3,0	0,014	1
35785	1321	13/32	10,0	1 3/16	30,0	3/16	5,0	0,014	1
35790	1421	7/16	11,1	1 3/16	30,0	3/16	5,0	0,021	1
35795	1521	15/32	11,9	1 3/16	30,0	3/16	5,0	0,021	1
35800	1621	1/2	12,7	1 3/16	30,0	3/16	5,0	0,028	1
35805	1721	17/32	13,5	1 3/16	30,0	1/4	6,0	0,028	1
35810	1821	9/16	14,3	1 3/16	30,0	1/4	6,0	0,028	1





# Polužne savijačice



## Serija 300 Savijačice mekih cijevi

- Oblikovane za savijanje mekih bakarnih cijevi pod maksimalnim kutom 180°.
- Istaknuti obloženi rukohvati sprječavaju pucketanje zglobova šake.

Katal. br.	Model br.	Raspon		Masa kg	Standard. pakiranje
		Veličina cijevi (Stvarni V.P.)	Polumjer savijanja		
*36962	310	5/8"	2 1/4"	2,86	1
36972	312	3/4"	2 7/8"	3,13	1
36942	310M	10 mm	42 mm	1,81	1
36947	312M	12 mm	42 mm	1,81	1
36952	314M	14 mm	56 mm	2,86	1
36957	315M	15 mm	56 mm	2,86	1
*36962	316M	16 mm	56 mm	2,86	1
36967	318M	18 mm	72 mm	3,13	1

\* Ovaj proizvod je dvonamjenski, jer prihvaća promjere po ljestvici u inčima kao i po metričkoj ljestvici.



## Serija 400 Savijačice tankih cijevi

- Namijenjeno za savijanje cijevi od bakra, čelika i nehrđajućeg čelika (≤ 1,5 mm debljine) do najviše 180°.
- Posebna značajka je stopalo koje upija ulje smanjujući napor savijanja na minimum.
- Istaknuti obloženi rukohvati sprječavaju pucketanje zglobova šake.

Katal. br.	Model br.	Raspon		Masa kg	Standard. pakiranje
		Veličina cijevi (Stvarni V.P.)	Polumjer savijanja		
36117	403	3/16"	5/8"	0,68	1
36122	404	1/4"	5/8"	0,68	1
*36092	405	5/16"	15/16"	1,18	1
36097	406	3/8"	15/16"	1,18	1
36132	408	1/2"	1 1/2"	2,45	1
36112	406M	6 mm	16 mm	0,68	1
*36092	408M	8 mm	24 mm	1,18	1
36102	410M	10 mm	24 mm	1,18	1
36127	412M	12 mm	38 mm	2,45	1

\* Ovaj proizvod je dvonamjenski, jer prihvaća promjere po ljestvici u inčima kao i po metričkoj ljestvici.



## Serija 500 Polužne savijačice

- Oblikovane za savijanje cijevi od nehrđajućeg čelika, titana i drugih tipova tvrdih cijevi pod maksimalnim kutom 180°.
- Jedinstveno oblikovanje povezuje dvostepene ručke i valjak u poluzi za savijanje kako bi se izradili visokokvalitetni lukovi s minimalnim naporom.

Katal. br.	Model br.	Raspon		Masa kg	Standard. pakiranje
		Veličina cijevi (Stvarni V.P.)	Polumjer savijanja		
51912	506	3/8"	15/16"	1,5	1
51917	508	1/2"	1 1/2"	2,7	1



## 456 Trostruka savijačica

- Oblikovana za savijanje tri različite veličine cijevi od mekog bakra jednim alatom, pod maksimalnim kutom 90°.

Katal. br.	Model br.	Raspon		Masa kg	Standard. pakiranje
		Veličina cijevi (Stvarni V.P.)	Polumjer savijanja		
44852	456	1/4" 5/16" 3/8"	0,89" 0,98" 1,14"	0,4	1



## 370 Cijevna savijačica

- Oblikovana za savijanje cijevi od bakra, aluminijske, nehrđajućeg čelika, i obloženih cijevi pod maksimalnim kutom 180°.
- Može se koristiti ručno, stavljeno u škripac.
- Isporučuje se u metalnom kovčegu zajedno s oblikačima i kliznim vodilicama.

Katal. br.	Model br.	Opis	Masa kg	Standard. pakiranje
30406	370	Samo savijačica	4,6	1
15321	370	12, 15, 18, 22 mm	13,2	1
15371	370	10, 12, 14, 16, 18, 20, 22 mm	15,5	1
15381	370	10, 12, 15, 18, 22 mm	13,8	1
29826	—	Metalni kovčeg	4,6	1

Katal. br.		Vanjski promjer mm	Polumjer savijanja mm	Standard. pakiranje
Oblikač	Vodilica			
29536	29736	10	38	1
29546	29746	12	48	1
29556	29756	14	58	1
29566	29746	15	60	1
52122	29756	16	64	1
29616	29886	17	70	1
29586	29766	18	74	1
29593	29736	20	80	1
52142	29766	22	89	1



# Br. 326 Savijačica s čegrtaljkom

Izvodi lukove s kutovima do 90° na 10 mm do 22 mm cijevima od mekog bakra i obloženim bakarnim cijevima, kao i na 32 mm višeslojnim cijevima.



326-P

## Osobine

- Konstruirana za savijanje cijevi od mekog bakra i obloženih bakarnih cijevi od 10 mm do 22 mm, kao i 32 mm višeslojnih cijevi.
- Jedinstven klizni mehanizam brzo stavlja oblikače u ispravan položaj promjera cijevi.

Katal. br.	Model br.	Opis	Masa kg
18741	326	Savijačica s oblikačima za bakar 10, 12, 14, 15, 16, 18, 22 mm	3,85
35861	326-P	Savijačica s oblikačima za višeslojne cijevi 16, 20, 25, 26, 32 mm	3,22
19061	326	Savijačica s oblikačima za bakar 3/8", 1/2", 5/8", 3/4", 7/8"	3,22
42096	—	Klizni okvir za metrički bakar	0,65
43736	—	Klizni okvir za Imperial bakar	
42826	—	Klizni okvir za višeslojne cijevi	
18751	—	Okvir za oblikače višeslojnih cijevi 16, 20, 26 mm	
89106	—	Klizni okvir za oblikače višeslojne cijevi 32 mm	

## Pribor

Katal. br.	Raspon mm	Opis	Polumjer savijanja	Masa kg
<b>Oblikači za mekane i obložene bakarne cijevi</b>				
41976	10	10 mm Oblikač	35 mm	0,05
41986	12	12 mm Oblikač	40 mm	0,06
41996	14	14 mm Oblikač	48 mm	0,07
42006	15	15 mm Oblikač	50 mm	0,08
42016	16	16 mm Oblikač	58 mm	0,08
42026	17	17 mm Oblikač	60 mm	0,08
42036	18	18 mm Oblikač	69 mm	0,09
42046	20	20 mm Oblikač	76 mm	0,09
42056	22	22 mm Oblikač	76 mm	0,10
43686	3/8"	Oblikač 3/8"	1 3/8"	0,05
43696	1/2"	Oblikač 1/2"	1 7/8"	0,06
43706	5/8"	Oblikač 5/8"	2 9/32"	0,08
43716	3/4"	Oblikač 3/4"	2 3/4"	0,09
43726	7/8"	Oblikač 7/8"	3 11/32"	0,10
<b>Oblikači za višeslojne cijevi</b>				
42016	16	16 mm Oblikač	58 mm	0,08
42046	20	20 mm Oblikač	76 mm	0,09
89086	25	25 mm Oblikač	89 mm	0,10
42086	26	26 mm Oblikač	91 mm	0,20
89096	32	32 mm Oblikač	132 mm	0,20

# PB-28 Električna savijačica

Kompaktan prijenosni stroj prikladan za savijanje cijevi do 28 mm s kutom savijanja od 0 do 180°.



## Osobine

- Oblikovana za savijanje bakra (mekog i tvrdog) i nehrđajućeg čelika s kutovima savijanja od 0 do 180° na cijevima promjera od 12 mm do 28 mm.
- Također je opremljena za savijanje višeslojnih i čeličnih cijevi.
- Snažan 400 W motor.
- Teži samo 7,5 kg, te ju lako možete prenosi i postavlja jedna osoba.

- Isporučuje se u metalnom kovčegu.

## Raspon cijevi

- Bakar: 12 - 28 mm.
- 304 L nehrđajući čelik (≤ 1,5 mm debljine): 12 - 28 mm.
- Plinske cijevi: 1/4" - 3/4".
- Višeslojne: ≤ 30 mm.

Katal. br.	Model br.	Opis	Masa kg
33921	PB-28	Električna savijačica, oblikači i vodilice 12-15-18-22 mm	17,5
34071	PB-28	Električna savijačica, oblikači i vodilice 12-14-16-18-22 mm	19,0
79286	—	Tronožac	8,0
81916	—	Univerzalni valjak*	—

\* Univerzalni valjak za primjenu sa oblikačima od lijevanog željeza i prstenovima na debelim cijevima (≥ 3 mm) poput plinskih cijevi s promjerom iznad 22 mm.

Katal. br.		Vanjski promjer mm	Polumjer savijanja mm	Standard. pakiranje
Oblikač	Vodilica			
81716	81786	6	30	1
81726	81786	8	30	1
81316	79246	10	30	1
79176	79246-79276	12	36	1
79186	79256	14	42	1
79196	79276	15	45	1
79206	79256	16	48	1
81736	81796	17	51	1
79216	79266	18	54	1
81746	81796	20	60	1
79226	79266	22	66	1
81756	81806	24	72	1
81766	81816	25	71	1
79166	79236	28	112	1
81776	81826	30	84	1
<b>Prstenasti oblikači od lijevanog željeza + prstenovi (za plinske cijevi, velike debljine stjenke)</b>				
81836	81876	1/4"	48,0	1
81846	81886	3/8"	53,5	1
81856	81896	1/2"	55,5	1
81866*	81906*	3/4"	71,0	1



# RIDGID® Hidraulične savijačice

Ručne i elektro-hidraulične savijačice za precizno hladno savijanje standardnih plinskih cijevi do 4".

Praktične, prijenosne savijačice, idealne za savijanje na gradilištu kao i u strojogradnji, izradi grijača i općenito za primjene u industriji.

Mogu se dobiti s otvorenim, preklopnim ili kliznim krilom, ostvarujući sile klipa između 50 kN i 200 kN.

- Jednokružni hidraulični sustav s povratnom oprugom za bolje upravljanje cilindrom i precizno savijanje.
- Odušni tlačni ventil štiti hidraulični sustav od nadtlakova (samo električni modeli).
- Isporučuje se u drvenom kovčegu sa zbirkom oblikača za savijanje standardnih plinskih cijevi i kutnih oslonaca.
- Kroz veliki izbor dobavljivog pribora pobrinuli smo se za savijanja specijalnih namjena.

## Savijačice s otvorenim krilom

Za bolju preglednost procesa savijanja i savršenu dostupnost.



Model 3802



Model 3802E

Katal. br.	Model br.	Raspon inč	Pumpa sila kN	Motor		Oblikači								Masa kg	Standard. pakiranje	
				Volt	Kw	3/8"	1/2"	3/4"	1"	1 1/4"	1 1/2"	2"	2 1/2"			3"
<b>S ručnim pogonom</b>																
13701	3801	3/8 - 1 1/4	50	—	—	•	•	•	•	•	—	—	—	—	56	1
13711	3802	3/8 - 2	80	—	—	•	•	•	•	•	•	—	—	98	1	
<b>Elektro-hidraulične</b>																
13721	3801E	3/8 - 1 1/4	50	230V	1 PH	1,4	•	•	•	•	•	—	—	76	1	
13731	3801E	3/8 - 1 1/4	50	400V	3 PH	1,4	•	•	•	•	•	—	—	76	1	
13741	3802E	3/8 - 2	80	230V	1 PH	1,4	•	•	•	•	•	•	—	115	1	
13751	3802E	3/8 - 2	80	400V	3 PH	1,5	•	•	•	•	•	•	•	115	1	

# Savijačice s preklopnim krilom

- Pružaju dodatnu prednost posebne čvrstoće u procesima savijanja.
- Idealno za radove na samom gradilištu.



Katal. br.	Model br.	Raspon inč	Pumpa sila kN	Motor		Oblikači										Masa kg	Standard. pakiranje
				Volt	Kw	3/8"	1/2"	3/4"	1"	1 1/4"	1 1/2"	2"	2 1/2"	3"	4"		
<b>S ručnim pogonom</b>																	
13671	3811	3/8 - 1 1/4	50	—	—	•	•	•	•	•	—	—	—	—	—	46	1
13681	3812	3/8 - 2	80	—	—	•	•	•	•	•	•	—	—	—	82	1	
13691	3813	3/8 - 3	130	—	—	•	•	•	•	•	•	•	—	—	182	1	
14921	3814	3/8 - 4	200	—	—	—	—	—	—	—	•	•	•	•	410	1	
27911	3814	3/8 - 4	200	—	—	•	•	•	•	•	•	•	•	•	420	1	
<b>Elektro-hidraulične</b>																	
14871	3812E	3/8 - 2	80	115	1,4	•	•	•	•	•	•	—	—	—	100	1	
13761	3812E	3/8 - 2	80	230	1,4	•	•	•	•	•	•	—	—	—	100	1	
13771	3812E	3/8 - 2	80	400	1,5	•	•	•	•	•	•	—	—	—	100	1	
14881	3813E	3/8 - 3	130	115	1,4	•	•	•	•	•	•	•	—	—	208	1	
15001	3813E	3/8 - 3	130	230	1,4	•	•	•	•	•	•	•	•	—	208	1	
13781	3813E	3/8 - 3	130	400	1,5	•	•	•	•	•	•	•	•	—	208	1	
14931	3814E	3/8 - 4	200	230	1,4	—	—	—	—	—	•	•	•	•	440	1	
14941	3814E	3/8 - 4	200	400	1,5	—	—	—	—	—	•	•	•	•	440	1	

## Klizno krilo

Koristi se za savijanje višestrukih lukova pod različitim kutovima.



Katal. br.	Model br.	Raspon inč	Pumpa sila kN	Oblikači										Masa kg	Standard. pakiranje	
				3/8"	1/2"	3/4"	1"	1 1/4"	1 1/2"	2"	2 1/2"	3"	4"			
16401	3811S	3/8 - 1 1/4	50	•	•	•	•	•	—	—	—	—	—	—	46	1
16411	3812S	3/8 - 2	80	•	•	•	•	•	•	•	•	—	—	—	80	1

# Oblikači

## Oblikači za standardne plinske cijevi po DIN 2440 (BS 1387)



Katal. br.	Opis	Veličina		Polumjer mm	Masa kg	Standard. pakiranje
		inč	metrički (V.P.)			
28286	Oblikači za plinske cijevi	1/4	13,5	60	—	1
21806	Oblikači za plinske cijevi	3/8	17,2	45	—	1
21816	Oblikači za plinske cijevi	1/2	21,3	50	—	1
21826	Oblikači za plinske cijevi	3/4	26,9	65	—	1
21836	Oblikači za plinske cijevi	1	33,7	100	—	1
21846	Oblikači za plinske cijevi	1 1/4	42,4	130	—	1
21856	Oblikači za plinske cijevi	1 1/2	48,3	150	—	1
21866	Oblikači za plinske cijevi	2	60,3	200	—	1
21876	Oblikači za plinske cijevi	2 1/2	76,1	320	—	1
21886	Oblikači za plinske cijevi	3	88,9	380	—	1
28756	Oblikači za plinske cijevi	4	114,3	600	—	1

## Oblikači za cijev obloženu plastikom do DIN 2440 (BS 1387)



Katal. br.	Opis	Veličina		Polumjer mm	Masa kg	Standard. pakiranje
		inč	metrički (V.P.)			
22276	Oblikač za cijev obloženu plastikom	3/8	17,2	110	—	1
22286	Oblikač za cijev obloženu plastikom	1/2	21,3	110	—	1
22296	Oblikač za cijev obloženu plastikom	3/4	26,9	137	—	1
22306	Oblikač za cijev obloženu plastikom	1	33,7	140	—	1
22316	Oblikač za cijev obloženu plastikom	1 1/4	42,4	170	—	1
22326	Oblikač za cijev obloženu plastikom	1 1/2	48,3	220	—	1
22336	Oblikač za cijev obloženu plastikom	2	60,3	270	—	1

Napomena: Za savijanje 2" cijevi obloženih plastikom, mora se upotrijebiti hidraulična savijačica od 3".

## Metrički oblikači za standardne cijevi do DIN 2440 (BS 1387)



Katal. br.	Opis	Veličina		Polumjer mm	Masa kg	Standard. pakiranje
		inč	metrički (V.P.)			
27816	Oblikač za standardne cijevi	—	18,0	60	—	1
27826	Oblikač za standardne cijevi	—	20,0	70	—	1
27836	Oblikač za standardne cijevi	—	22,0	80	—	1
22116	Oblikač za standardne cijevi	—	25,0	115	—	1
35066	Oblikač za standardne cijevi	—	28,0	70	—	1
22126	Oblikač za standardne cijevi	—	30,0	140	—	1
22136	Oblikač za standardne cijevi	—	32,0	140	—	1
35076	Oblikač za standardne cijevi	—	35,0	100	—	1
22146	Oblikač za standardne cijevi	—	38,0	170	—	1
35086	Oblikač za standardne cijevi	—	40,0	125	—	1
35096	Oblikač za standardne cijevi	—	42,0	125	—	1
22156	Oblikač za standardne cijevi	—	44,5	190	—	1
35106	Oblikač za standardne cijevi	—	50,0	140	—	1
22176	Oblikač za standardne cijevi	—	51,0	220	—	1
22186	Oblikač za standardne cijevi	—	57,0	250	—	1
22206	Oblikač za standardne cijevi	—	63,5	270	—	1
22216	Oblikač za standardne cijevi	—	70,0	315	—	1

NAPOMENA: Za savijanje cijevi od nehr ajućeg čelika mogu se dobiti posebni oblikači. Za detaljnije podatke, molimo, obratite se RIDGID® dobavljaču.

**Oblikači za cijevi velike čvrstoće**

Katal. br.	Opis	Veličina		Polumjer mm	Masa kg	Standard. pakiranje
		inč	metrički (V.P.)			
22236	Oblikač cijevi velike čvrstoće	1/2	21,3	50	—	1
22246	Oblikač cijevi velike čvrstoće	3/4	26,9	65	—	1
22256	Oblikač cijevi velike čvrstoće	1	33,7	100	—	1
22266	Oblikač cijevi velike čvrstoće	1 1/4	42,4	130	—	1
22166	Oblikač cijevi velike čvrstoće	1 1/2	48,3	150	—	1
22196	Oblikač cijevi velike čvrstoće	2	60,3	200	—	1
22226	Oblikač cijevi velike čvrstoće	2 1/2	76,1	320	—	1

**Oblikači za savijanje pod kutom od 180°**

Katal. br.	Opis	Veličina		Polumjer mm	Masa kg	Standard. pakiranje
		inč	metrički (V.P.)			
22376	Oblikač za savijanje pod 180°	3/8	17,2	130	—	1
22386	Oblikač za savijanje pod 180°	1/2	21,3	130	—	1
22396	Oblikač za savijanje pod 180°	3/4	26,9	130	—	1
22406	Oblikač za savijanje pod 180°	1	33,7	130	—	1
22416	Oblikač za savijanje pod 180°	1 1/4	42,4	130	—	1
22426	Oblikač za savijanje pod 180°	1 1/2	48,3	140	—	1
28766	Oblikač za savijanje pod 180°	2	60,3	200	—	1

Napomena: Oblikači za savijanje pod kutom od 180° se koriste s nastavkom za savijanje pod 180°.

**Pribor**

Katal. br.	Opis	Masa kg	Standard. pakiranje
22346	180° Nastavak za savijanje sa 3812 (1 1/2 maks.)	17	1
22356	180° Nastavak za savijanje sa 3813 (2 maks.)	17	1
22366	180° Nastavak za savijanje sa 3802 (1 1/2 maks.)	17	1

**Oblikači za savijanje plosnatih šipki za 180° (maks. 40 mm x 8 mm)**

Katal. br.	Opis	Polumjer mm	Masa kg	Standard. pakiranje
22466	Oblikač za savijanje plosnate šipke za 180°	60	2,0	1
22476	Oblikač za savijanje plosnate šipke za 180°	70	2,5	1
22486	Oblikač za savijanje plosnate šipke za 180°	80	3,0	1
22496	Oblikač za savijanje plosnate šipke za 180°	90	4,0	1
22506	Oblikač za savijanje plosnate šipke za 180°	100	4,0	1
22516	Oblikač za savijanje plosnate šipke za 180°	110	5,5	1
22526	Oblikač za savijanje plosnate šipke za 180°	120	6,0	1
22536	Oblikač za savijanje plosnate šipke za 180°	130	7,0	1

Napomena: Oblikači za savijanje plosnatih šipki pod kutom od 180° se koriste s nastavkom za savijanje pod 180°.

**Pribor**

Katal. br.	Opis	Masa kg	Standard. pakiranje
22436	180° Nastavak za savijanje sa 3812	—	1
22446	180° Nastavak za savijanje sa 3802	—	1
22456	180° Nastavak za savijanje sa 3813	—	1

# Pribor

## Pribor za hidraulične savijače kapaciteta 1 1/4"



Katal. br.	Opis	Masa kg	Standard. pakiranje
26896	Prilagodnik za hod klipa 3801E / 3811E 230 V	4,50	1
26906	Prilagodnik za hod klipa 3801E / 3811E 400 V	1,50	1
21966	Kutni oslonci 3811	3,00	1
21976	Kutni oslonci 3801	1,50	1
22016	Trn za učvršćenje 3811	0,50	1
22026	Trn za učvršćenje 3801	1,00	1
27846	Okvir savijačice 3811	6,50	1
28796	Okvir savijačice 3801	14,65	1
28846	Drveni kovčeg 3801 / 3811	10,60	1
28876	Drveni kovčeg 3801E	18,00	1

## Pribor za hidraulične savijače kapaciteta 2"

Katal. br.	Opis	Masa kg	Standard. pakiranje
26916	Prilagodnik za hod klipa 3802E / 3812E 230 V	4,50	1
26926	Prilagodnik za hod klipa 3802E / 3812E 400 V	3,50	1
21986	Kutni oslonci 3812	3,26	1
21996	Kutni oslonci 3802	5,50	1
22036	Trn za učvršćenje 3812	0,44	1
22046	Trn za učvršćenje 3802	2,00	1
28806	Okvir savijačice 3812	13,00	1
28816	Okvir savijačice 3802	29,50	1
28856	Drveni kovčeg 3802 / 3812	13,60	1
28876	Drveni kovčeg 3802E / 3812E	18,00	1

## Pribor za hidraulične savijače kapaciteta 3"

Katal. br.	Opis	Masa kg	Standard. pakiranje
26916	Prilagodnik za hod klipa 3813E 230 V	4,50	1
26926	Prilagodnik za hod klipa 3813E 400 V	3,50	1
22006	Kutni oslonci 3813	10,00	1
22826	Okvir savijačice 3813	36,50	1
28866	Drveni kovčeg 3813	21,00	1
28886	Drveni kovčeg 3813E	29,00	1
27696	Produžetak za 3"	—	—

## Pribor za hidraulične savijače kapaciteta 4"

Katal. br.	Opis	Masa kg	Standard. pakiranje
29126	Prilagodnik za hod klipa 3814E 230 V	4,56	1
29116	Prilagodnik za hod klipa 3814E 400 V	4,56	1
28776	Kutni oslonac 3814E / 2"	5,50	1
28786	Kutni oslonac 3814E / 4"	19,00	1
28836	Okvir savijačice 3814	124,00	1
28896	Drveni kovčeg 3814	65,00	1

## Pribor za sve RIDGID® hidraulične savijače



Katal. br.	Opis	Masa kg	Standard. pakiranje
14031	Okretni tronožac (nije za el. savijačicu)	7,50	1
14061	2,5 l Hidraulično ulje	2,50	1
21896	Alat za izravnavanje	1,00	1

RIDGID® pile i strojeve za piljenje razvili su profesionalci za profesionalce.

Kakvi god da su Vaši zahtjevi po pitanju piljenja, u programu RIDGID® proizvoda za piljenje naći ćete rješenje.

## Okviri lučnih pila

### Br. 212 Pro Arc pila za metal

Katal. br.	Model br.	Opis	Duljina		Masa kg	Standard. pakiranje
			inč	mm		
20238	212	Pro Arc pila za metal	12	300	0,6	1



#### Osobine

- Oblikovana za maksimalnu snagu i maksimum kontrole u laganoj lučnoj pili.
- Veliki zatezni kotačić za brzu izmjenu lista.
- Gumirani rukohvat za maksimalnu udobnost.
- Dva položaja učvršćivanja lista pile (45° ili 90° kutovi rezanja).

### Model 1205 Pila za PVC/ABS

Katal. br.	Model br.	Opis	Duljina		Masa kg	Standard. pakiranje
			inč	mm		
50522	1205-18	Pila za PVC/ABS cijevi	18	455	0,4	6
50532	1205-2	18" Zamjenski list za 1205	18	455	0,3	1



#### Osobine

- Konstruirano za brzo i precizno piljenje plastičnih cijevi.

## Bi-Metal listovi za lučne pile

Isporučuju se sa 18 TPI (zubaca po inču) - 24 TPI (zubaca po inču) - 32 TPI (zubaca po inču) i u duljinama od 300 mm.

Katal. br.	Model br.	Tip i primjena	Duljina		Broj zubaca po inču	Masa kg	Standard. pakiranje
			inč	mm			
56847	1218-BM	Teški uvjeti, materijali > 3 mm	12	300	18	1,5	100
56852	1224-BM	Opća namjena	12	300	24	1,5	100
56857	1232-BM	Materijali < 1,2 mm	12	300	32	1,5	100





# Model 530-2

## Kapacitet: 2" Čelična cijev

## Pločevina: maks. debljina stjenke 6 mm

## Drvo: 75 mm x 75 mm

### Univerzalni stroj za povratno piljenje



#### Osobine

- Snažan 1300 W motor.
- Kružni i povratni pomak.
- Elektronska regulacija snage.
- Podesiva brzina 0 - 2400 poteza/min.
- Elektronska zaštita od preopterećenja.
- Težina samo 3,5 kg.

Katal. br.	Opis	Masa kg	Stand. pakiranje
33621	1300 W Stroj za povratno piljenje 230 V	3,5	1

#### Pribor

Katal. br.	Opis	Masa kg	Stand. pakiranje
78116	Oslonac za cijev 1 1/2"	1,0	1
78186	Limeni kovčeg za nošenje za 530-2	4,0	1

### Bi-Metal listovi povratne pile s univerzalnom jednostrukom drškom

Preporučljivi za uporabu sa strojevima RIDGID® 530.

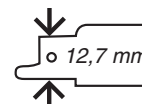

#### Gruba obrada drveta



Katal. br.	Model br.	Duljina		Zubaca po inču	Standard. pakiranje
		inč	mm		
47082	D-989	6	150	6	5
47087	D-990	12	300	6	5
83226	D-973	8	220	6	5

#### Opća namjena uključujući drvo s čavlima



Katal. br.	Model br.	Duljina		Zubaca po inču	Standard. pakiranje
		inč	mm		
33437	D-9999	12	300	10	5
83236	D-974	8	220	10	5
83246	D-975	12	300	5/8	5

#### Obojeni metali, Limovi

> 3 mm < 6 mm debljina stjenke



Katal. br.	Model br.	Duljina		Zubaca po inču	Standard. pakiranje
		inč	mm		
80500	D-984	4	100	14	5
80505	D-985	6	150	14	5
20321	D-1014	8	200	14	5

#### Obojeni metali, Galvanizirane čelične cijevi

> 1,5 mm < 3 mm debljina stjenke



Katal. br.	Model br.	Duljina		Zubaca po inču	Standard. pakiranje
		inč	mm		
80480	D-980	4	100	18	5
80510	D-986	6	150	18	5
83206	D-971	8	200	18	5
83216	D-972	9	250	18	5
80520	D-988	2 1/2	65	18	5

#### Čelični lim i cijevi

> 0,4 mm < 1,5 mm debljina stjenke



Katal. br.	Model br.	Duljina		Zubaca po inču	Standard. pakiranje
		inč	mm		
80485	D-981	4	100	24	5
80515	D-987	6	150	24	5

#### Abrazivni materijali

> 0,4 mm < 1,5 mm debljina stjenke



Katal. br.	Model br.	Duljina		Zubaca po inču	Standard. pakiranje
		inč	mm		
74226	D-1015	8	200	-	5

# Model 550

Kapacitet: 4" Čelične cijevi

Pločevina: maks. debljina stjenke 6 mm

Drvo: 120 mm x 112 mm

Profesionalni stroj za povratno piljenje u teškim uvjetima primjene



## Osobine

- Snažan 1200 W motor.
- Kružni i povratni pomak.
- Elektronska regulacija snage.
- Podesiva brzina 800 - 2400 poteza/min.
- Elektronska zaštita od preopterećenja.
- Težina samo 3,2 kg.

Katal. br.	Opis	Masa kg	Stand. pakiranje
16341	1200 W Povratna pila 230 V uključ. 6" lančani škripci metalni kovčeg za nošenje	9,5	1
16711	1200 W Povratna pila 230 V Švic. uključ. 6" lančani škripci metalni kovčeg za noš	9,5	1
16351	1200 W Povratna pila 115 V uključ. 6" lančani škripci metalni kovčeg za nošenje	9,5	1

## Pribor

Katal. br.	Opis	Masa kg	Stand. pakiranje
45297	6" Lančani škripac za pilu 550	2,0	1
33036	Metalni kovčeg za nošenje pile 550	4,5	1

Bi-Metal listovi povratne pile s dvostrukom drškom  
Preporučljivi za uporabu sa strojevima RIDGID® 550.

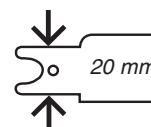

Čelične cijevi debele stjenke  
> 3 mm < 6 mm debljina stjenke

Katal. br.	Model br.	Duljina		Zubaca po inču	Standard. pakiranje
		inč	mm		
71926	D-1004	6	150	8	5
71936	D-1005	8	200	8	5
71946	D-1009	12	300	8	5

Čelične cijevi i opća namjena  
> 1,5 mm < 4 mm debljina stjenke

Katal. br.	Model br.	Duljina		Zubaca po inču	Standard. pakiranje
		inč	mm		
32286	D-1006	6	150	14	5
32296	D-1007	8	200	14	5
35766	D-1008	12	300	14	5

Drvo sa zabijenim čavlima

Katal. br.	Model br.	Duljina		Zubaca po inču	Standard. pakiranje
		inč	mm		
35776	D-1010	6	150	10	5

Gruba obrada drveta

Katal. br.	Model br.	Duljina		Zubaca po inču	Standard. pakiranje
		inč	mm		
35786	D-1011	12	300	6	5

Gips

Katal. br.	Model br.	Duljina		Zubaca po inču	Standard. pakiranje
		inč	mm		
35796	D-1012	6	150	6	5



6" Lančani škripac

# Model 580 Abrazivna pila



Katal. br.	Model br.	Opis	Masa kg	Standard. pakiranje
18931	580	Abrazivna pila 230 V 50 Hz	19,0	1
19011	580	Abrazivna pila 115 V 50 Hz	19,0	1

## Osobine

- Snažan motor 2200 W, velikog zakretnog momenta.
- Brzina bez opterećenja 3500 okr/min.
- Standardno opremljena s "dugovječnom" abrazivnom pločom od 14" (355 mm).
- Podesiv kut rezanja 45° - 90°.
- Sustav brzog stezanja za hitro djelovanje.
- Brava osovine za brzu izmjenu rezne ploče.
- Lagana za prenošenje; teži samo 19 kg.

## Tablica primjene mm

Profil	Maks. dimenzije		Maks. debljina stijenke kod maks. dimenzija				
	< 32 Rc 90°	< 32 Rc 45°	Željezo	Bakar/ Cink	Mjed	Aluminij	PVC/ ABS
○	120	100	> 0,5 < 6	> 0,5 < 6	> 1,5 < 4	> 0,5 < 6	N
□	105 x 105	90 x 90	> 0,5 < 6	> 0,5 < 6	> 1,5 < 4	> 0,5 < 6	N
▭	63 x 240	90 x 100	> 0,5 < 6	> 0,5 < 6	> 1,5 < 4	> 0,5 < 6	N
┌	85 x 85	75 x 75	> 0,5 < 6	> 0,5 < 6	> 1,5 < 4	> 1,0 < 6	N

Navedena debljina materijala je mjera za profile maksimalne veličine za danu tvrdoću.

## Abrazivne ploče 580

Profesionalne abrazivne rezne ploče, oblikovane za rezanje čelika, bakra, aluminija maksimalne debljine stijenke od 6 mm.



## Osobine

- Promjer rezne ploče: 14" (355 mm).
- Otvor: 1" (25,4 mm).
- Debljina rezne ploče: 3 mm.

Katal. br.	Model br.	Opis	Masa kg	Standard. pakiranje
42956	—	14" Abrazivna ploča za metal (10 kom)	6,2	1

# Model 590L Pila za suho rezanje



Katal. br.	Model br.	Opis	Masa kg	Standard. pakiranje
26641	590L	Pila za suho rezanje 230 V 50 HZ	23,0	I
26651	590L	Pila za suho rezanje 115 V 50 HZ	23,0	I

## Osobine

- Snažan 2200 W motor.
- Brzina bez opterećenja 1300 okr/min.
- Standardno opremljena s "dugovječnom" pločom od 80 Tungsten Carbide zubaca, promjera 14" (355 mm).
- Ostavlja čisti rez bez vidljivog srha, na čeliku, bakru, aluminiju i plastikama.
- Podesiv kut rezanja 45° - 90°.
- Sustav brzog stezanja za hitro djelovanje.
- Brava osovine za brzu izmjenu rezne ploče.

## Tablica primjene mm

Profil	Maks. dimenzije		Maks. debljina stijenke kod maks. dimenzija				
	< 32 Rc 90°	< 32 Rc 45°	Željezo	Bakar/ Cink	Mjed	Aluminij	PVC/ ABS
○	130	100	> 0,5 < 6	> 0,5 < 6	> 1,5 < 4	> 0,5 < 6	> 0,5 < 6
□	115 x 115	90 x 90	> 0,5 < 6	> 0,5 < 6	> 1,5 < 4	> 0,5 < 6	> 0,5 < 6
▭	95 x 180	90 x 100	> 0,5 < 6	> 0,5 < 6	> 1,5 < 4	> 0,5 < 6	> 0,5 < 6
└	85 x 85	75 x 75	> 0,5 < 6	> 0,5 < 6	> 1,5 < 4	> 1,0 < 6	> 0,5 < 6

Navedena debljina materijala je mjera za profile maksimalne veličine za danu tvrdoću.

## Rezne ploče za pile sa Tungsten Carbide zubcima

Profesionalne rezne ploče za pile sa Tungsten Carbide zubcima (TCT), oblikovane za rezanje čelika, bakra, aluminija i plastike maksimalne debljine stijenke od 6 mm.



Katal. br.	Opis	Otvor mm	Promjer mm	Z	Masa kg	Stand. pakiranje
58466	TCT Rezna ploča za pilu 590	25,4	305	70	1,7	I
58476	TCT Rezna ploča za pilu 590L	25,4	355	80	1,7	I
71976	TCT Rezna ploča za pilu 570	20,0	185	36	0,7	I

## Osobine

- Kut rezanja: 0°.
- Ledni kut: 13°.
- Kut zakošenja: 45°.



# Alati za izrezivanje rupa

RIDGID® alati za izrezivanje rupa su oblikovani da na stijenci čelične cijevi brzo i sigurno izrežu rupe promjera do 4 3/4". Rupa omogućuje uporabu mehaničkih T odvojaka, Vic-Let i drugih spojnika za grananje cijevnih vodova koji nisu pod tlakom.

## Model HC-300

### Kapacitet: 3" (76 mm)

Stroj HC-300 se brzo steže na cijevi od 1 1/4" - 8" pomoću lanca spregnutog oprugom. S težinom od samo 14 kg, stroj se pomoću mehanizma za brzo otpuštanje može razdvojiti na osnovu i motorni dio, omogućujući lako prenošenje i rukovanje, posebno kad se radi na vodovima iznad glave.

#### Osobine

Model HC-300 ima sjajne osobine koje mu daju terensku i radioničku učinkovitost bez premca:

- Dvodijelna konstrukcija s brzim spajanjem. Ovo jedinstveno oblikovanje omogućuje lako učvršćivanje, prijevoz i sastavljanje. Pored toga, iako je težak samo 14 kg, uređaj se može rastaviti na dva lakša dijela za maksimalnu udobnost prijevoza i rukovanja. To je posebno korisno kod rada na ljestvama ili u nadglavnom položaju.
- Jednoručno stezanje lancem. Model HC-300 se odlikuje patentiranim opružno spregnutim lancem koji štedi vrijeme i značajno pomaže kod sastavljanja i rukovanja.
- Ergonomsko oblikovanje. Sa svim upravljačkim elementima na dohvat prstiju rukovatelja, alat je oblikovan za maksimalnu učinkovitost.
- Velika brzina. Sa snažnim motorom od 1200 W, model HC-300 daje 360 okr/min za brzo bušenje rupa uz optimiziran vijek trajanja pile.

Katal. br.	Model br.	Opis	Masa kg
93487	HC-300	3" Alat za izrezivanje rupa 115 V	14,0
76787	HC-300	3" Alat za izrezivanje rupa 230 V	14,0

#### Pribor

Katal. br.	Opis	Masa kg
84427	HC-300 / 450 Kovčeg za nošenje	8,6



#### Tehnički podaci

- Brzina prihvatnika alata: 360 okr/min.
- Promjeri krunske pile: do 3".
- Kapacitet prihvatnika svrdla: 1/16" - 1/2" (4 mm - 13 mm).
- Kapacitet stezanja cijevi: 1 1/4" - 8".
- Izlazna snaga motora: 1200 W.
- Osnova i motor se mogu razdvojiti radi lakšeg učvršćivanja.

#### Standardna oprema

- Jedan (1) Alat za rezanje rupa (Sklop osnove i motora).
- Jedan (1) ključ za steznu glavu.

# Model HC-450

## Kapacitet: 4 3/4" (120 mm)

Model RIDGID® HC-450 je konstruiran za rezanje rupa od 1/4" do 4 3/4" u jednom potezu na cijevima od mekog čelika promjera i do 8". Jedinstvena okretna poluga jamči da će ponovljene rupe biti na pravcu. Dvije ručke za pritiskanje i dvije sklopke omogućuju rukovanje s bilo koje strane.

### Osobine

Robusno građen model HC-450 pruža veliku učinkovitost i izdržljivost:

- Elektromotor od 1800 W, s pužnim reduktorom pruža nedostižnu moć rezanja rupa na cijevima tankih i debelih stijenki.
- Konstruiran za rezanje rupa od 1/4" do 4 3/4" u jednom potezu s podmazivanjem ili na suho.
- Brzo učvršćivanje na cijevi promjera od 1 1/4" do 8".
- Broj okretaja maksimalno povećava vijek trajanja krunske pile i ne zahtijeva prskanje maziva i ne stvara odlomke.
- Visok je samo 11 1/2" (30 cm) za rad u tijesnim prostorima.
- Dvostrani upravljački elementi omogućuju lako rukovanje.
- Stezna glava prima vretena promjera od 1/8" do 5/8" (3 do 16 mm).
- Dvije ručke za nošenje olakšavaju učvršćivanje i poravnavanje cijev.
- Ugrađena poluga za višestruko poravnavanje rupe.

Katal. br.	Model br.	Opis	Masa kg
57592	HC-450	4 3/4" Alat za izrezivanje rupa 115 V	19,0
57597	HC-450	4 3/4" Alat za izrezivanje rupa 230 V	19,0

### Pribor

Katal. br.	Opis	Masa kg
84427	HC-300 / 450 Kovčeg za nošenje	8,6



### Tehnički podaci

- Brzina prihvatnika alata: 110 okr/min.
- Kapacitet prihvatnika svrdla 1/4" - 5/8" (6 - 16 mm).
- Kapacitet stezanja cijevi: 1 1/4" - 8".
- Izlazna snaga motora: 1800 W.
- Ugrađena libela.

### Standardna oprema

- Jedan (1) alat za rezanje rupa.
- Jedno (1) vreteno 5/8" samo za krunske pile.
- Jedan (1) ključ za steznu glavu.



# Bi-Metal krunske pile

RIDGID® krunske pile su razvijene za rezanje široke palete materijala.

Materijal najviše kvalitete i tehnologija vrhunskog umijeća rezanja jamče učinak svjetske klase.



## Osobine

- Bi-metal građa.
- M 3 HSS rezni obod.
- $\frac{3}{8}$  zubaca po inču različitog nagiba.
- Pozitivni napadni kut zuba.
- 38 mm dubina rezanja.

## Vretno R0 / R1 / R5

Katal. br.	Model br.	Promjer mm	Čelik okr/min	S/čelik okr/min	Lijeivano željezo okr/min	Mjed okr/min	Aluminij okr/min	Standard. okr/min
52755	M 14	14	580	300	400	790	900	I
52760	M 16	16	550	275	365	730	825	I
52765	M 17	17	500	250	330	665	750	I
52770	M 19	19	460	230	300	600	690	I
15561	M 20	20	425	210	280	560	630	I
52775	M 21	21	390	195	260	520	585	I
52780	M 22	22	370	185	245	495	555	I
52785	M 24	24	350	175	235	470	525	I
52790	M 25	25	325	160	215	435	480	I
52795	M 27	27	310	155	210	420	465	I
52800	M 29	29	300	150	200	400	450	I
52805	M 30	30	285	145	190	280	425	I

## Vretno R2 / R3 / R6 / R7

52810	M 32	32	275	140	180	360	410	I
52815	M 33	33	260	135	175	345	390	I
52820	M 35	35	250	125	165	330	375	I
52825	M 37	37	240	120	160	315	360	I
52830	M 38	38	230	115	150	300	345	I
52835	M 40	40	220	110	145	290	330	I
52840	M 41	41	210	105	140	280	315	I
52845	M 43	43	205	100	135	270	305	I
52850	M 44	44	195	95	130	260	295	I
52855	M 46	46	190	95	125	250	285	I
52860	M 48	48	180	90	120	240	270	I
52865	M 51	51	170	85	115	230	255	I
52870	M 52	52	165	80	110	220	245	I
52875	M 54	54	160	80	105	210	240	I
52880	M 57	57	150	75	100	200	225	I
52885	M 59	59	145	75	100	195	225	I
52890	M 60	60	140	70	95	190	220	I
52895	M 64	64	135	65	90	180	205	I
52900	M 65	65	130	65	85	175	200	I
52905	M 67	67	130	65	85	175	200	I
52910	M 70	70	125	60	80	160	185	I
52915	M 73	73	120	60	80	160	180	I
52920	M 76	76	115	55	75	150	170	I
52925	M 79	79	110	55	70	140	165	I
52930	M 83	83	105	50	70	140	155	I
52935	M 86	86	100	50	70	130	150	I
52940	M 89	89	95	45	65	130	145	I
52945	M 92	92	95	45	60	120	140	I
52950	M 95	95	90	45	60	120	135	I
52955	M 98	98	90	45	60	120	135	I
52960	M 102	102	85	40	55	110	130	I
52965	M 105	105	80	40	55	110	120	I
52970	M 108	108	80	40	50	100	120	I
52975	M 110	110	80	40	55	100	120	I
52980	M 114	114	75	35	50	100	105	I
52985	M 121	121	70	35	45	90	95	I
52990	M 127	127	65	30	40	85	90	I
52995	M 140	140	60	30	35	80	85	I
53000	M 152	152	55	25	35	75	85	I

# Krunske pile

Katal. br.	Model br.	Opis	19 mm 3/4"	22 mm 7/8"	29 mm 1 1/8"	35 mm 1 3/8"	38 mm 1 1/2"	44 mm 1 3/4"	51 mm 2"	57 mm 2 1/4"	64 mm 2 1/2"	67 mm 2 5/8"	R0	R1	R2	Masa kg	Stand. pak.
81490	1248	Komplet krunskih pila	—	•	•	—	•	•	—	•	—	•	—	•	•	1,5	1
81495	1249	Komplet krunskih pila	—	•	•	•	—	•	•	—	•	—	—	•	•	1,5	1
81500	1250	Komplet krunskih pila	•	•	•	•	•	•	•	•	•	—	•	•	•	2,8	1

1248 Vodoinstalaterski komplet

1249 Električarski komplet

1250 Općenamjenski komplet



## Vreteno krunske pile



Katal. br.	Model br.	Opis	Za prihvatnik promjer mm	Odgovara za pile	Veličina nastavka mm	Masa kg	Stand. pak.
53065	R0	Vreteno krunske pile	6 - 10	M 14 - M 30	6 (okruglo)	0,1	1
53070	R1	Vreteno krunske pile	12	M 14 - M 30	11 (šest-kutno)	0,1	1
53075	R2	Vreteno krunske pile	12	M 32 - M 152	11 (šest-kutno)	0,2	1
16671	R2S	Vreteno krunske pile H/D	12	M 32 - M 152	11 (šest-kutno)	0,2	1
53080	R3	Vreteno krunske pile	20	M 32 - M 152	16 (šest-kutno)	0,2	1
59502	R4	Vreteno krunske pile	16	M 76 - M 152	16 (šest-kutno)	0,2	1
16286	R5	Vreteno krunske pile	10	M 14 - M 30	9 (šest-kutno)	0,1	1
16296	R6	Vreteno krunske pile	12	M 32 - M 38	11 (šest-kutno)	0,1	1
53090	R7	Vreteno krunske pile	10	M 32 - M 152	10 (šest-kutno)	0,2	1

Napomena: R2S sa nastavkom za teške uvjete primjene (H/D) se preporučuje za prihvatnike veličine > 1/2" (13 mm).

## Produžetak vretena

Katal. br.	Model br.	Opis	Za prihvatnik promjer mm	Odgovara za pile	Veličina nastavka mm	Masa kg	Stand. pak.
81505	—	Produžetak vretena	12	—	11 (šest-kutno)	0,4	1

Prihvaća vretena br. R1 - R2 - R2S - R6.



## Vodeće svrdlo

Katal. br.	Model br.	Opis	Za prihvatnik promjer mm	Odgovara za pile	Veličina nastavka mm	Masa kg	Stand. pak.
53085	—	Vodeće svrdlo (115 mm 6,4 mm)	—	—	6,4	0,1	3
16276	—	Vodeće svrdlo (75 mm 6,4 mm)	—	—	6,4	0,1	3





# Tlačne ispitne pumpe

Ispituju sve vrste instalacija kao što su centralno grijanje, komprimirani zrak i rashladni sustavi, uljne instalacije, protupožarni vodovi i cijevi malog promjera. Ventili s automatskim držanjem tlaka omogućuju korisniku lagano tlačenje sustava. Prikladne tekućine su voda, ulje i etilen glikol. Mogu se spojiti na dovod vode za brzo punjenje.

## Ispitna pumpa



Katal. br.	Model br.	Opis	Masa kg	Stand. pak.
50072	1450	Ispitna tlačna pumpa, 50 bar	6,4	I
18811	1450C	Ispitna tlačna pumpa*, 50 bar	6,4	I

\*1450C je model bez manometra. (1/4" BSPT priključak)

### Osobine

- Za rukovanje je potreban vrlo mali napor.
- Tlak se održava automatski - nema ventila kojeg bi trebalo ručno zatvoriti.
- Filtar na izlazu i na ulazu za veću pouzdanost.
- Dvostepeno djelovanje poluge za brzo punjenje sustava i za tlačenje.
- Plastični spremnik zapremine 13,5 l (voda, ulje, etilen glikol).
- Priključak: 1/2" BSPP (Brit. standard)
- Zapremina / zamah 38 cm<sup>3</sup>.
- Uređaj izgrađen iz aluminija i ima ugljikom oplemenjen PTFE potisni klip za dulji vijek trajanja.

## Električna ispitna pumpa

Brzo i točno. Idealno za ispitivanje velikih instalacija. Opremljena je upravljačkim blokom za ispitivanje sustava do 25 bara. Za visokotlačne sustave se može isporučiti upravljački blok od 60 bara.



Katal. br.	Model br.	Opis	Masa kg	Stand. pak.
19021	1460-E	Električna ispitna pumpa 230 V, 25 bar, 1580 W	20,0	I
19031	1460-E	Električna ispitna pumpa 115 V, 25 bar	20,0	I
19041	1460-E	Električna ispitna pumpa 230 V (Švic.), 25 bar	20,0	I

Katal. br.	Model br.	Opis	Masa kg	Stand. pak.
43666	—	Upravljački blok 25 bar	2,0	I
43676	—	Upravljački blok 60 bar	2,0	I

### Osobine

- Pumpa s 3 keramička potisna klipa za ravnomjerno podizanje tlaka i dulji vijek trajanja.
- Sustav brzog priključka za odvajanje upravljačkog bloka i manometra. Oni se mogu ostaviti na ispitivanom cjevovodu. Pumpa se može koristiti za tlačenje drugih cjevovoda s drugim upravljačkim blokom iz pribora.
- Posuda spremnika od nehrđajućeg čelika (tekućine koje nisu kisele).
- Protok vode: 9 l/min.
- Ulje (SAE 30).

# Električni zaleđivači cijevi

Brzo električno zaleđivanje cijevi kod radova na održavanju i popravljanju.

Uklanja potrebu pražnjenja sustava.

RIDGID® SF-2200 i SF-2500 su samostalne mini rashladne jedinice.

## Model SF-2200 SuperFreeze

Za zaleđivanje čeličnih cijevi od 1/4" do 2" i bakarnih od 10 mm do 65 mm, s istim uređajem!



### Standardna oprema

- Set od 2 nastavka za cijevi od 1/4", 3/8", 1/2" i 3/4".
- Set od 2 nastavka za cijevi od 1" i 1 1/4".
- Set od 2 "čičak" remena.
- Dvije boce rashladnog "cool gela" za optimalan učinak zaleđivanja.

### Osobine

- Snažan rotacioni kompresor od 387 W.
- Cilindrične glave zaleđivača omogućuju brzu i jednostavnu izmjenu nastavaka.
- Gibljiva cijev spojena je okomito na glavu zaleđivača. Omogućuje lakši rad u skućenim prostorima i na cijevima uza zid ili blizu poda.
- 2,5 mm debele, 1,82 m dugačke gumene gibljive cijevi sa zaštitnim žičanim zavojnicama za dulji vijek trajanja.
- Kao opcija mogu se dobiti nastavci za cijevi od 1 1/2" i 2" i za rad u tijesnom prostoru.



Cilindrične glave zaleđivača za brzu izmjenu nastavaka. Okomiti priključak cijevi olakšava rad.

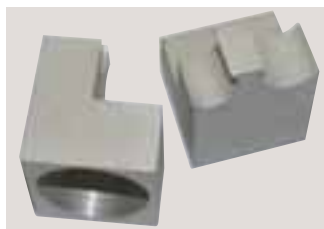

Nastavak oblikovan da pristaje na cijevi uza zid ili pod, dobije se kao opcija.

**Brzo** Snažan SuperFreeze kompresor stvara ledene čepove za svega par minuta.

**Prijenosno** Nema glomaznih boca s plinom. Samostojeći uređaj, s rotacionim kompresorom koji podnosi transport, lako se prenosi s posla na posao.

**Sigurno** Nema opasnog suhog leda ili otrovnih isparenja. Sadrži rashladno sredstvo bez freona (CFC).

**Spretno** Popravci se mogu izvoditi blizu zaleđenog dijela.

Katal. br.	Model br.	Opis	Masa kg	Stand. pak.
27841	SF-2200	Zaleđivač cijevi, 230 V	24,0	I
74096	—	Nastavak 1/4", 3/8", 1/2", 3/4" (Set od 2 kom.)	—	I
74106	—	Nastavak 1", 1 1/4" (Set od 2 kom.)	—	I
74116	—	Nastavak 1 1/2", 2" (Set od 2 kom.)	—	I
75816	—	Nastavak za tijesne prostore (2) 18 / 22 mm	—	I
75826	—	Kao gore, 12 / 16 mm	—	I
75836	—	Kao gore, 12 / 15 mm	—	I
74946	—	Cool Gel (1 boca) 237 ml	—	I
65942	—	Stezna kopča	—	I
69707	—	Remeni na "čičak" (Set od 2 kom.)	—	I



SF-2200 je oblikovan za čestu uporabu na cijevima malog promjera i povremeno zaleđivanje cijevi do 2". Za brže zaleđivanje cijevi od 1 1/2" do 2" preporučujemo uporabu modela SF-2500.

**RIDGID**

# Model SF-2500 SuperFreeze

Za brzo zaleđivanje cijevi do 2".



Katal. br.	Model br.	Opis	Masa kg	Stand. pak.
68832	SF-2500	Zaleđivač cijevi, 230 V	23,0	I
68827	SF-2500	Zaleđivač cijevi, 115 V	23,0	I
68862	—	Set od 2 krajnja nastavka 22 mm (1/2" Fe) SF-2500	—	I
72422	—	Set od 2 krajnja nastavka 28 mm (3/4" Fe) SF-2500	—	I
66986	—	Set od 2 krajnja nastavka 12 mm 15 / 16 mm	—	I
65976	—	Set od 2 krajnja nastavka 18 mm (3/8" Fe), 22 mm (1/2" Fe)	—	I
65942	—	Stezna kopča	—	I
69707	—	Remeni na "čičak" (Set od 2 kom.)	—	I

## Standardna oprema

- Standardne veličine na glavi za zamrzavanje: 1", 1 1/4", 1 1/2" i 2".
- Set od 2 nastavka za cijevi od 1/2" i 3/4".
- Boca za raspršivanje (spray).
- Stezna kopča.
- Set od 2 remena na "čičak".

## Osobine

- Za promjere čeličnih cijevi od 1/4" do 2" i bakarnih od 10 mm do 65 mm.
- Rotacioni kompresor od 449 W.
- 2,5 mm debele gumene gibljive cijevi, 2,5 m duljine.
- Idealno za rad na cijevima u nadglavnom položaju.
- Dva ventilatora za optimalno hlađenje.

# Pumpe za skidanje kamenca

Za uklanjanje kamenca i obnovu instalacija.



## Osobine

- Učinkovito čisti svaki zatvoren sustav cjevovoda.
- Visoko učinski ventil povratnog toka omogućuje uklanjanje naslaga kamenca s obje strane.
- Idealno za uklanjanje naslaga kamenca u bojlerima, izmjenjivačima topline, zatvorenim sustavima grijanja.
- Naslage kamenca dramatično smanjuju protočnost u zatvorenom krugu cjevovoda. Da se to ukloni, mi nudimo 2 pumpe za lako održavanje.
- Obje s okomitom osovinom kako bi protok bio viši i snažniji.

Katal. br.	Model br.	Elektromotor	Protok l/min	Visina pumpanja m	Spremnik l	Duljina cijevi m	Priključak inč	Nastavci uklj. inč	Maksimal. temp. °C	Primjene		Masa kg	Stand. pak.
										Skidanje kam.	Obnavljanje		
57276	DP-13	0,15 HP, 110 W, 230 V	40	10	13	2 x 2	1/2	3/8, 3/4	50	•	—	6,0	I
34051	DP-24	0,45 HP, 330 W, 230 V	90	20	35	2 x 2	1/2	3/8, 3/4	50	•	•	9,0	I

## Kliješta za lemljenje

RIDGID® električna kliješta za lemljenje pružaju majstoru blagodat praktičnog i sigurnog rukovanja. Smanjuju opasnost od požara i oštećenja cijevi uslijed pregrijavanja. Idealno za poslove održavanja i ugradnje.

## Combi električna kliješta za lemljenje



Katal. br.	Model br.	Opis	Masa kg	Stand. pak.
27491	—	Combi električna kliješta za lemljenje, 230 V	17,0	I
27541	—	Combi električna kliješta za lemljenje, 115 V	17,0	I
73296	—	Pištolj uklj. kabel 4 m	3,50	I

### Osobine

- Istinski 3 alata u jednom.
- Može se upotrijebiti za meko lemljenje na cijevima od 6 do 54 mm.
- 2200 W.
- Omogućuje tvrdo lemljenje srebra na cijevima do 20 mm (potrebno min. 14% srebro).
- Može se upotrijebiti kao uređaj za otapanje zaleđenih cijevi (kabeli za otapanje su opcija).
- Isporučuje se sa grafitnim i štapičastim elektrodama, 250 g paste za tečno lemljenje i 500 g mekanog lema u žici.

## Compact električna kliješta za lemljenje



Katal. br.	Model br.	Opis	Masa kg	Stand. pak.
27501	—	Compact električna kliješta za lemljenje s metalnim kovčegom, 230 V	11,0	I
27531	—	Compact električna kliješta za lemljenje s metalnim kovčegom, 115 V	11,0	I

### Osobine

- Alat visoke kvalitete koji će lako zalemiti bakarne cijevi promjera od 6 do 22 mm.
- 1200 W.
- Sigurnije za uporabu nego lemljenje plamenom. Smanjuje opasnost od požara.
- Isporučuje se sa štapičastim elektrodama, 250 g paste za tečno lemljenje i 500 g mekanog lema u žici.

# Pribor za električna kliješta za lemljenje

## Meki lem u žici



Katal. br.	Opis	Masa kg	Stand. pak.
73246	Meki lem u žici	0,500	I

## Pasta za tečno lemljenje



Katal. br.	Opis	Masa kg	Stand. pak.
73236	Pasta za tečno lemljenje	0,250	I

## Produžni kabel, 4 m



Katal. br.	Opis	Masa kg	Stand. pak.
73256	Produžni kabel, 4 m	5,000	I

## Kabeli za topljenje, 5 m



Katal. br.	Opis	Masa kg	Stand. pak.
73266	Kabeli za topljenje, 5 m	6,000	I

## Grafitne elektrode



Katal. br.	Opis	Masa kg	Stand. pak.
73276	Grafitne elektrode	0,100	I

Ne upotrebljavajte za tvrdo lemljenje.

## Štapičaste elektrode



Katal. br.	Opis	Masa kg	Stand. pak.
73286	Štapičaste elektrode	0,100	I

## Četka za čišćenje bakra

- Objedinjuje četke za čišćenje cijevi izvana i spojnice iznutra u jednom alatu.



Katal. br.	Opis	Masa kg	Stand. pak.
34142	Četka za čišćenje bakra (1/2" - 3/4")	0,091	I

# Proširivači cijevi

Ručni, jednostepeni proširivač oblikovan je da proširuje cijevi za brzo, točno spajanje cijevi od mekog bakra, aluminija i mekog željeza, bez uporabe spojnih komada.

Slobodno-pokretan i smo-centrirajući i mehanizam proširivača.

Segmenti proširivača izrađeni su od visokokvalitetnog kaljenog čelika.

## Samo proširivač



Katal. br.	Model br.	Opis	Masa kg	Stand. pak.
15071	S	Alat za širenje cijevi	0,70	I

## Kompleti proširivača



Katal. br.	Model br.	Opis	Masa kg	Stand. pak.
10411	A	Komplet proširivača 12, 15, 18, 22 mm	2,5	I
15181	T	Komplet proširivača 12, 14, 16, 18, 22 mm	2,5	I
16051	U	Komplet proširivača 12, 15, 22, 28 mm	2,5	I
16971	W	Komplet proširivača 12, 14, 16, 18, 22, 28, 32, 40 mm	3,3	I
17411	X	Komplet proširivača 3/8", 1/2", 5/8", 3/4", 7/8", 1 1/8"	3,0	I
58747	—	Kovčeg	—	—

## Glave proširivača u metričkim mjerama



Katal. br.	Model br.	Opis	Masa kg	Stand. pak.
10371	—	Glava proširivača 8 mm	0,20	I
10051	—	Glava proširivača 10 mm	0,20	I
10061	—	Glava proširivača 12 mm	0,20	I
10071	—	Glava proširivača 14 mm	0,20	I
10081	—	Glava proširivača 15 mm	0,24	I
10091	—	Glava proširivača 16 mm	0,24	I
10101	—	Glava proširivača 17 mm	0,24	I
10111	—	Glava proširivača 18 mm	0,24	I
10121	—	Glava proširivača 20 mm	0,24	I
10131	—	Glava proširivača 22 mm	0,26	I
10191	—	Glava proširivača 25 mm	0,26	I
10141	—	Glava proširivača 28 mm	0,26	I
10231	—	Glava proširivača 32 mm	0,30	I
10241	—	Glava proširivača 34 mm	0,30	I
10151	—	Glava proširivača 35 mm	0,26	I
10221	—	Glava proširivača 36 mm	0,26	I
10201	—	Glava proširivača 40 mm	0,26	I
10161	—	Glava proširivača 42 mm	0,30	I
10171	—	Glava proširivača 45 mm	0,30	I
10211	—	Glava proširivača 54 mm	0,26	I

## Glave proširivača u anglo-američkim mjerama



10251	—	Glava proširivača 3/8"	0,26	I
10261	—	Glava proširivača 1/2"	0,26	I
10271	—	Glava proširivača 5/8"	0,26	I
10281	—	Glava proširivača 3/4"	0,26	I
10291	—	Glava proširivača 7/8"	0,26	I
10301	—	Glava proširivača 1"	0,26	I
10311	—	Glava proširivača 1 1/8"	0,26	I
10321	—	Glava proširivača 1 1/4"	0,26	I
51206	—	Glava proširivača 1 3/8"	0,26	I
10341	—	Glava proširivača 1 1/2"	0,26	I
10351	—	Glava proširivača 1 5/8"	0,26	I
10361	—	Glava proširivača 1 3/4"	0,26	I

## Br. 458R Alat za oblikovanje prirubnica s čegrtaljkom

Izrađuje glatke, jednolike prirubnice s minimalnim naporom. Vijak za napredovanje, s čegrtaljkom se lako okreće. Konus za širenje od kaljenog čelika, ekscentrično učvršćen u igličasti ležaj, stvara učinak valjanja za ravnomjerno razvlačenje metala, ostavljajući glatke stjenke prirubnice bez nabora. Oblikovani za aluminijske, meke bakarne, čelične tankih stjenki, tvrde bakrene i mjedene cijevi.

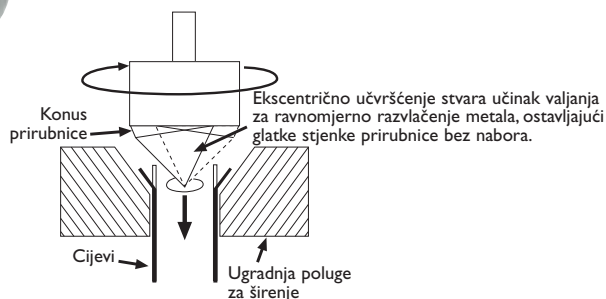

Katal. br.	Model br.	Tip	Veličine	Masa kg	Stand. pak.
<b>U anglo-američkim mjerama</b>					
83037	458R	45° SAE Prirubnice	$1/8, 3/16, 1/4, 5/16, 3/8, 1/2, 5/8, 3/4$ inč	1,6	I
41295	454-VV	45° SAE Nominalna cijev za vodu	$3/8, 1/2, 3/4, 1$	2,8	I
41300	455	45° SAE Prirubnice	$1/2, 5/8, 3/4, 7/8, 1$	3,1	I
41162	377	37° SAE Prirubnice	$3/16, 1/4, 5/16, 3/8, 1/2, 5/8, 3/4$	1,6	I
41285	375	37° SAE Prirubnice	$1/2, 5/8, 3/4, 7/8, 1$	3,1	I
<b>Model s metričkim mjerama</b>					
50257	458MM	45° Konus prirubnice	4, 4,75, 6, 8, 10, 12, 15, 16 mm	1,6	I

- Br. 454VV, Br. 455 i br. 375 za aluminijske, meke bakarne, čelične, tvrde bakrene i mjedene cijevi. br. 458R, br. 458MM i br. 377 za aluminijske, meke bakarne, čelične, tvrde bakrene i mjedene cijevi debljina stjenke 0,035 in.

## Br. 345 Alat za oblikovanje prirubnica

Model 345 je precizno oblikovan alat za izradu konusnih prirubnica od 45°, na cijevima od mekanog bakra, mjedi, aluminijske, i čelika manje tvrdoće.

Kaljeni, glatki konus brzo stvara prirubnice od 45°, kako s jednim tako i s dvostrukim preklopom. Vijak s jednim stezanjem omogućuje lako stezanje i vađenje cijevi.



Katal. br.	Model br.	Tip	Veličine	Masa kg	Stand. pak.
<b>U anglo-američkim mjerama</b>					
23332	345	45° SAE prirubnice	$3/16, 1/4, 5/16, 3/8, 7/16, 1/2, 5/8$ inč	1,6	I
23337	345-DL	45° SAE (dupli preklop)	Gore sa prilagodicima za dvostruko presavijena proširenja; $3/16, 1/4, 5/16, 3/8, 7/16, 1/2$ , vanjski promjer cijevi	1,3	I
31597	—	—	$3/16$ " Nastavak za dvostruki preklop	—	I
31602	—	—	$1/4$ " Nastavak za dvostruki preklop	—	I
31607	—	—	$5/16$ " Nastavak za dvostruki preklop	—	I
31612	—	—	$3/8$ " Nastavak za dvostruki preklop	—	I
31617	—	—	$1/2$ " Nastavak za dvostruki preklop	—	I
<b>Model s metričkim mjerama</b>					
23342	345MM	45° SAE prirubnice	6, 8, 10, 12, 14, 15, 16 mm	1,2	I
31502	—	—	Samo kovčeg	—	—

# Libele

RIDGID® mjerni alati izrađeni su po najtočnijim standardima; pružaju pouzdanu preciznost i izvrsnu vrijednost za danu cijenu koštanja.

## Libele s mjehurićem

### Libele s magnetskim kućištem Segmentnog presjeka



- Vučeni aluminijski profil.
- Jaki keramički magneti.
- Čvrste ampule od pleksiglasa.
- Patentirani sustav očitavanja položaja mjehurića za okomicu.
- Mjerna ploha obrađena glodanjem (do duljine od 1000 mm).
- Elektronički kalibrirana točnost od 0,5 mm/m.

Katal. br.	Model br.	Duljina mm	# ampule	Glodano	Masa kg	Stand. pak.
27561	380 - 40	400	2	•	0,5	I
27571	380 - 60	600	2	•	0,6	I
27581	380 - 80	800	2	•	0,8	I
74126	380 - 100	1000	2	•	1,2	I
74136	380 - 120	1200	4	—	1,3	I
74146	380 - 150	1500	4	—	1,7	I
74156	380 - 180	1800	4	—	1,9	I
74166	380 - 200	2000	4	—	2,0	I

### Izvođačke libele s magnetskim kućištem Segmentnog presjeka



- Široki vučeni aluminijski profil.
- Magnetska traka preko cijele duljine libele.
- Ergonomske ručke koje ne kližu.
- Čvrste ampule od pleksiglasa.
- Patentirani sustav očitavanja položaja mjehurića za okomicu.
- Mjerna ploha obrađena glodanjem.
- Elektronički kalibrirana točnost od 0,5 mm/m.

Katal. br.	Model br.	Duljina mm	# ampule	Glodano	Masa kg	Stand. pak.
27591	382 - 60	600	3	•	0,7	I
27601	382 - 80	800	3	•	0,9	I

### Magnetske libele s profilom I-nosača



- Aluminijski profil I-nosača.
- Magnetska traka preko cijele duljine libele.
- Cjevaste ampule.
- Patentirani sustav očitavanja položaja mjehurića za okomicu.
- Ampula s očitavanjem kutova na kutomjeru.
- Točnost od 1,2 mm/m.

Katal. br.	Model br.	Duljina mm	# ampule	Glodano	Masa kg	Stand. pak.
27621	383 - 40	400	3	—	0,50	I
27631	383 - 60	600	3	—	0,60	I
27641	383 - 80	800	3	—	0,80	I

### Libele od lijevanog aluminija



- Konstrukcija od lijevanog aluminija.
- Čvrste ampule od pleksiglasa.
- Moguće je naknadno kalibriranje ampula.
- Mjerna ploha obrađena glodanjem.
- Građene su da mogu podnijeti udarce čekića.
- Elektronički kalibrirana točnost od 0,5 mm/m.

Katal. br.	Model br.	Duljina mm	# ampule	Glodano	Masa kg	Stand. pak.
27651	384 - 40	400	2	•	0,5	I
74076	384 - 50	500	2	•	0,6	I
27661	384 - 60	600	2	•	0,7	I
27671	384 - 80	800	2	•	0,8	I





## Magnetske libele od lijevanog aluminija



- Konstrukcija od lijevanog aluminija.
- Jaki keramički magneti.
- Čvrste ampule od pleksiglasa.
- Moguće je naknadno kalibriranje ampula.
- Mjerna ploha obrađena glodanjem.
- Građene su da mogu podnijeti udarce čekića.
- Elektronički kalibrirana točnost od 0,5 mm/m.

Katal. br.	Model br.	Duljina mm	# ampule	Glodano	Masa kg	Stand. pak.
74036	387 - 40	400	2	•	0,6	1
74046	387 - 50	500	2	•	0,7	1
74066	387 - 60	600	2	•	0,8	1
74056	387 - 80	800	2	•	0,9	1

## Magnetske libele s očitavanjem nagiba



- Vučeni aluminijski profil.
- Jaki keramički magneti.
- Čvrste ampule od pleksiglasa.
- Pokazuju nagibe od 0% - 1% - 2%.
- Mjerna ploha obrađena glodanjem.
- Elektronički kalibrirana točnost od 0,5 mm/m.

Katal. br.	Model br.	Duljina mm	# ampule	Glodano	Masa kg	Stand. pak.
27611	386 - 60	600	4	•	0,6	1

## Magnetske Torpedo libele



- Lijevani aluminijski profil s plastičnim umetcima.
- Magnetska traka preko cijele duljine mjerne plohe.
- Cjevaste ampule, 180° - 45° - 90°.
- V-utor za prijanjanje libele uz cijev.
- Lagane i kompaktne, idealne za višenamjenske primjene.
- Točnost od 1,2 mm/m.

Katal. br.	Model br.	Duljina mm	# ampule	Glodano	Masa kg	Stand. pak.
22398	395E	230	3	—	0,2	1

## Magnetska libela za cijevi



- Građena od čvrste plastične smjese.
- Opremljene središnjim zglobovima koji omogućuju podešavanje širine libele.
- Cjevaste ampule.
- Opremljene s 4 magnetna.
- Točnost od 1,2 mm/m.

Katal. br.	Model br.	# ampule	Glodano	Masa kg	Stand. pak.
27691	329	3	—	0,2	6

## Libela za vješanje na nit

- Građena od čvrste plastične smjese.
- Cjevaste ampule.
- Precizna i lagana.
- Posebno oblikovana da spriječi progib niti.
- Ima V-utor za primjenu na cijevima.
- Isporučuje se s 30 m niti.
- Kopča za džep.



Katal. br.	Model br.	# ampule	Glodano	Masa kg	Stand. pak.
27681	325-I	1	—	0,1	6



# Laserske libele

## Serije 327N

### Džepna laserska libela

- Plastično kućište od ABS-a ugrađeno na aluminijski okvir.
- Generator crte omogućava prijelaz laserske točke u lasersku crtu.
- Magnetska traka.
- Cjevaste ampule.
- Laserska dioda 650 nm razred II.
- Točnost od 1 mm/m.
- Domet 30 m.



Katal. br.	Model br.	Duljina mm	# ampule	Dioda nm	Domet m	Masa kg	Stand. pak.
3588I	327N	150	2	650	30	0,7	I

## Serije 385

### Laserska libela

- Vučeni aluminijski profil.
- Čvrste pleksiglas ampule visokog stupnja preciznosti.
- Mjerna ploha obrađena glodanjem.
- Laserska dioda 650 nm razred II.
- Točnost od 0,5 mm/m.
- Domet 50 m.



Katal. br.	Model br.	Duljina mm	# ampule	Dioda nm	Domet m	Masa kg	Stand. pak.
2771I	385	400	2	650	50	0,5	I

# Gyro Light

## Samo-nivelirajući laser

- Ukida potrebu dugotrajnog namještanja - u sekundi automatski izvodi vodoravne crte ('vageris').
- Sustav samo-niveliranja upravljani njihalom.
- Projicira 1 vodoravnu i okomitu crtu.
- Točnost od 0,25 mm/m.
- Isporuka s torbicom za nošenje.



Katal. br.	Model br.	Projekcija	Dioda nm	Domet m	Masa kg	Stand. pak.
98116	Gyro Light	Vodoravno / Okomito	650	15	1,5	I

Katal. br.	Model br.	Opis	Masa kg	Stand. pak.
98126	—	Tronožni prilagodnik za Gyro Light	0,1	I



# Gyro II

## Samo-nivelirajući laser

- Ukida potrebu dugotrajnog namještanja - u sekundi automatski izvodi vodoravne crte ('vageris').
- Sustav samo-niveliranja upravljan njihalom.
- Projicira 1 vodoravnu i 2 okomite crte.
- Točnost od 0,25 mm/m.
- Opremljen s 2 prozora za projekciju pod 90°.
- Isporučuje se s nosačem libele, laserskim lećama i torbicom za nošenje.

Katal. br.	Model br.	Projekcija	Dioda nm	Domet m	Masa kg	Stand. pak.
33571	Gyro II	Vodoravno / Okomito	625	15	1,5	1



# Pribor za laserske libele

- Sav pribor je namjenski razvijen za optimalnu učinkovitost pri radu s vašim laserskim libelama.

Katal. br.	Opis	327	385	Gyro Light	Gyro II	Masa	Stand. pak.
27731	Stativ (visina, 1200 - 2150 mm)	—	• (1)	• (3)	• (2)	4,5	1
74206	Stativ (visina, 1750 - 3250 mm)	—	• (1)	• (3)	• (2)	7,5	1
27771	Disk za niveliranje	—	—	—	—	0,5	1
27761	Otklonska prizma	—	—	—	—	0,1	1
74216	Laserske naočale	—	—	—	•	0,1	1



Aluminijski tronošci, lagani, lako se postavljaju i prenose. Svi su tronošci opremljeni svornjakom s navojem od 5/8", i šiljcima za tlo pri vanjskim radovima.

- (1) Laserske libele za učvršćenje na tronošce trebaju nivelirajući disk.  
 (2) Samo-nivelirajući laseri trebaju nosač za postavljanje na stativ (Standardna oprema).  
 (3) Tronožni prilagodnik za Gyro Light (opcija).



Ploča za niveliranje

Laserske naočale

Otklonska prizma

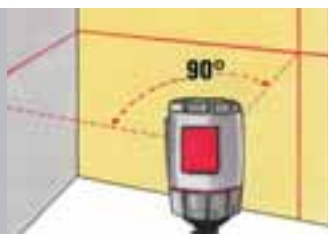

# MicroRay IR-100

RIDGID® MicroRay može brzo i lako mjeriti temperaturu iz udobne udaljenosti. Infracrvena tehnologija omogućava rad bez dodira 'usmjeri i očitaj'. To štedi vrijeme pri obavljanju radova održavanja što Vam omogućava sprječavanje i ispravljanje problema na vrijeme.

## Osobine

- Kapacitet: -30°C do 500°C.
- Laserska zraka pokazuje smjer mjerenja.
- Područje mjerenja: 77 mm po metru.
- Podesiva postavka emisije (0,2 - 1).
- Točnost : +/- 1,5°C (+/- 1,5%).
- Minimum, maksimum, Diferencijalni prikaz.
- Visoki / Niski vizualni alarmi.
- Predočnik s pozadinskim osvjetljenjem.

## Standardna oprema

- MicroRay IR-100.
- 9V Baterija.

## Prednosti

- Sjajan alat za kontrolu energije i otklanjanje smetnji s mnogo raznovrsnih primjena:
  - Održavanje postrojenja i zgrada.
  - Grijanje, ventilacija, klima i frigo-tehnika.
  - Električne instalacije.
  - Cjevovodi.
  - Automobilska tehnika.
- Jednostavno, sposobnost mjerenja temperature "I-klikom" pomoću ultra-preciznog ciljanja laserom II klase.
- MicroRay IR-100 pruža nekoliko RIDGID® prednosti:
  - Raspon udaljenosti od 15 do 1.
  - "Smart" očitavanja temperature: točno mjerenje temperature različitih površina - nema potrebe da se na objekt mjerenja nanosi traka ili boja da bi se zajamčila ispravnost mjerenja.
  - "Smart" postavke: Visoki i niski alarmi; očitavanja maksimalne i minimalne temperature i razlike temperatura.



Katal. br.	Model br.	Opis	Masa kg	Standard. pakiranje
23578	IR-100	MicroRay	0,2	1



**Sigurna dijagnostika stanja** sustava mjerenjem temperature sigurnosnih ventila, crpki i drugih dijelova koji se troše.



**Provjera dovodnih i povratnih vodova** za lakše određivanje učinkovitosti sustava grijanja / hlađenja, u roku par sekundi a ne minuta.



**Mjerenje učinka disipacije topline** u zračnim kanalima kako bi se ustanovilo i lociralo toplinske gubitke u sustavima razvođenja.

# Micro CG-100™ Elektronski nos zapaljivih plinova

Elektronski nos za plinove Micro CG-100 je inteligentan, alat za otkrivanje curenja plina koji jamči ispravnost plinskih instalacija i provjeru kod održavanja i popravaka.

Micro CG-100 javlja prisutnost zapaljivih plinova vizualnim i zvučnim signalom ili mehanizmom povratnih vibracija. Ima pet (5) razina osjetljivosti mjerenja unutar dva raspona (Visoki i Niski).

Kada uređaj osjeti prisutnost zapaljivog plina, dojavljuje rukovaocu treptanjem odgovarajućeg svjetla, oglašavanjem odgovarajućeg zvučnog alarma ili uključivanjem odgovarajuće poruke vibriranjem.

## Osobine

- Vizualni prikaz svjetlećim diodama (LED), Zvučna dojava (85 db) i alarm vibracijom.
- Osjetljivost 40 ppm (metan).
- Vrijeme odziva < 2 sekunde.
- Raspon 0 - 6400 ppm (metan).
- Razina osjetljivosti (metan) (HIGH) 5 razina: 40 / 80 / 160 / 320 / 640 ppm.
- Razina osjetljivosti (ne-metan) (LOW) 5 razina: 400 / 800 / 1600 / 3200 / 6400 ppm (x10).
- 400 mm polu-savijljiva sonda.
- Razred klasifikacije I, Div I (ABCD).

## Standardna oprema

- Detektor curenja zapaljivog plina.
- 4 AA baterije.

## Prednosti

- **Otporan, elegantan dizajn** čini ga lakim za uporabu i sposobnim za podnošenje grubog postupanja na radilištu.
- **Tri-Mode Detection™**: rukovaoc može biti obaviješten vizualnim signalom, zvučnim alarmom ili vibracijom bez zvuka.
  - Modom tihe vibracije izbjegava se uznemiravanje ostalih, a odlično služi u okruženju glasnih prostora s jakim dnevnim svjetlom.
  - Zvučni mod pruža dojavu u oba raspona postavki, visokom i niskom.
- **Ekstra dugi vijek AA baterija (> 20 sati)** jamči maksimalan rok uporabljivosti.
- **Podesiva osjetljivost** (visoke i niske postavke) omogućuju precizno ustanovljavanje mjesta propuštanja plina.
- **400 mm cijev sonde** omogućuje da rukovaoc dosegne tjesna i nedostupna mjesta.
- **Svjetleća dioda - LED** na kraju sonde svojim svjetlom pomaže u lociranju mjesta curenja kod slabo osvijetljenih prostora.
- **Ugrađena kopča** omogućuje da se cijev sonde lako i pouzdano spremi.



Katal. br.	Model br.	Opis	Masa kg	Standard. pakiranje
26148	CG-100	Elektronski nos za plinove Micro	0,5	1

Detektirani plinovi	Smjese koje mogu sadržavati ili otpuštati više od jednog od ovih plinova
Metan Vodik Uglikov monoksid Propan	Zemni plin
Etilen Etan Heksan	Razrjeđivači boja
Benzen Izo-butan Etanol	Industrijska otapala
Acetaldehid Formaldehid Toluen	Tekućine za suho čišćenje
P-Ksilen Amonijak Sumporovodik	Benzin

# Analizator dimnog plina FG-100

FG-100 je savršeno rješenje za suvremene instalatere grijanja i klimatizacije: izuzetno praktičan uređaj izrađen da bude upotrebljiv, svestran i izdržljiv. To je cjelovit alat za inženjere grijanja, te instalatere plinskih i vodovodnih instalacija.

**NOVO**



**EN 50379-2  
(O<sub>2</sub> & CO-H<sub>2</sub>)  
sukladnost**

## Osobine

**Upotrebljivost:** Lako rukovanje i održavanje:

- Jednostavne uporabe - izbornik ovog analizatora vodi vas kroz instalaciju pomoću zaslonskih uputa i omogućuje pregled svih mjernih parametara na jednom zaslonu.
- Kompaktno: Ovaj instrument ima ugrađeni pisač, tako da na radilište treba nositi samo jedan uređaj.
- Memorija: Do 200 rezultata mjerenja i podataka o strankama može se spremirati na uređaj i kasnije učitati na vaše kućno računalo.
- Cjelovito: Isporučuje se s osjetnikom dimnog plina, osjetnikom temperature i kovčegom za nošenje.

**Svestranost:** Sa samo jednim uređajem može se vršiti više raznovrsnih mjerenja.

**8 alata u jednom:** Ovaj se uređaj može upotrebljavati kao:

- Analizator gorivog plina.
  - Manometar za tlak strujanja u dimnjaku i za diferencijalni tlak.
  - 2 kanalni diferencijalni termometar.
  - Monitor CO u prostoriji\*.
  - Instrument za provjeru propuštanja plinovoda\*.
  - Elektronski nos za plinove\*.
  - Instrument za provjeru ionizacije plamena\*.
  - Analizator emisije NO / Nox\*.
- (\* Opcijska oprema)

**Maksimalna izdržljivost:** Izrađen za maksimalno dugo trajanje ispravnog rada.

- Li-ION Long life baterija (traje više od 3 godine).
- Minimalno vrijeme obustave rada: ugrađeni pisač koristi standardni papir (ne termički) koji se svuda lako nabavlja.
- Dugovječne ćelije trebaju zamjenu značajno kasnije nego standardne ćelije.
- CO-ćelija velikog kapaciteta: do 8000 ppm.
- Automatsko razrjeđivanje CO: štiti uređaj od izlaganja visokim koncentracijama CO i proširuje raspon i do 10%.
- Slog punjivih Li-Ion baterija jamči dugi vijek, dugotrajnu radnu autonomiju (> 10 h) i brzo punjenje.
- Priređen za NOx: U bilo koje doba može se instalirati ćelija za NOx.
- Otporan dizajn: Uređaj je građen za terensku uporabu i zaštićen gumenom navlakom s magnetskim kopčanjem.

Katal. br.	Model br.	Opis	Masa kg	Standard. pakiranje
25993	FG-100	Analizator dimnog plina	1,5	1

## Pribor

Katal. br.	Model br.	Opis	Masa kg	Standard. pakiranje
26713	—	Rola, FGA papir	0,1	1
26718	—	Ribon za pisač	0,1	1
26723	—	Filtar, dimni 40 kom.	0,1	1
26728	—	Filtar, linijski za prašinu	0,1	1
26733	—	Komplet, FGA potrošni materijal (10 rola papira, 2 ribona, 5 linijskih filtara)	0,3	1



## Opcijska oprema

Katal. br.		Opis	Masa kg	Standard. pakiranje
26028		Instrument za provjeru propuštanja plinovoda	0,3	I
26673		Dimna sisaljka	0,4	I
26678		Osjetnik s više otvora	0,2	I
26683		Punjač za auto, 12V DC	0,3	I
26693		Sonda, zrak TC K	0,1	I
26698		Sonda, kontaktna TC K	0,1	I
26703		Sonda, TC K dovodna stezaljka	0,1	I
26708		Sonda, Pt 100 povratna stezaljka	0,1	I
26023		Sonda ionizacijske struje	0,1	I
26013		Niskotlačna sonda	0,1	I
26018		Sonda za CO u prostoriji	0,1	I
26003		Elektronski nos za plinove	0,1	I

## Standardna oprema

- Analizator dimnog plina s ćelijom za O<sub>2</sub> i CO, te pisućem u magnetičnom gumenom tobovcu.
- Daljinski osjetnik temperature za mjerenje ulaska zraka u zatvorenom sustavu grijanja.
- 300 mm sonda.
- Manometar za tlak strujanja u dimnjaku i za diferencijalni tlak.
- 230 V punjač.
- Isporučuje se u plastičnom kovčegu za nošenje.
- Računalni softver i USB spojni kabel.
- Kalibracijski atest.
- Pričuvna rola papira za ispis.
- Pričuvni linijski filter za prašinu.



FG-100 Standardni komplet opreme

Povećajte ili umanjite prikaz (zoom) da biste vidjeli sve potrebne parametre na jednom zaslonu.



# SeeSnake® micro™ kamera za pregled

Novi model SeeSnake® micro™ kamere za pregled Vam olakšava obavljanje pregleda na teško dostupnim mjestima. Model je lagan i oblikovan za ručno upravljanje, tako da ga možete ponijeti bilo gdje – omogućujući rješenja tamo i tada kada ih trebate. Omogućuje Vam da vidite i učinite više – da pregledate i dosegnete “nedohvatne” šupljine u zidu, cjevovode, razvodne kutije i stotine drugih mračnih i skrivenih mjesta.

Uređaj je opremljen polusavitljivim kabelom od 90 cm s glavom kamere koja šalje sliku na LCD zaslon. Kabel se može produžiti do 9 metara, a kamera se može koristiti do 3 metra ispod vode. Na glavu kamere se može pričvrstiti kuka ili magnet za izvlačenje predmeta, ili zrcalo za pregled iz drugog kuta. Uređaj se isporučuje uz praktičan kovčeg za prijenos.



**NOVO**

Zaštitni kovčeg za čuvanje

## Standardna oprema

- Isporučuje se s 90 cm kabela za guranje.
- 4 AA baterije.
- Kovčeg za nošenje.
- Tri priključka - Zrcalo, kuka i magnet.

## Osobine

- Zaslon – 2,5" LCD monitor (rezolucija 160 x 234).
- Priključci – Zrcalo, kuka i magnet.
- Veličina kamere – 17 mm, promjer.
- Osvjetljenje – 2 podesive svjetleće diode - LED
- Masa – 0,5 kg.
- Izvor napajanja – 4 AA baterije.
- Vodootpornost – Kamera i kabel do 3 metra dubine (kad je pravilno sastavljeno).
- Doseg kabela – 90 cm; moguće produljenje do 9 m s dodatnim nastavcima (Kat br. 26658).

Katal. br.	Model br.	Opis	Masa kg	Standard. pakiranje
25643	—	SeeSnake® micro™ kamera za pregled	0,5	I

## Pribor









Katal. br.	Opis	Masa kg	Standard. pakiranje
26658	90 cm produžni kabel	0,1	I
26663	Pričuvna video glava i kabel (90 cm)	0,1	I
26668	Pričuvni komplet pribora (zrcalo, kuka i magnet)	0,02	I

Dohvatite, zakvačite kukom i postavite dijagnozu. 3 standardna nastavka mogu se upotrijebiti za rješavanje brojnih poteškoća.





## Strojevi za dijamantno bušenje – pregled

Mokro	Suho	Model	Maks. promjer mm			*Maksimum ø 82 mm za mokro bušenje iz ruke	Priključak
		HC-2(W)	10 - 132	*	•		1/2"
		RB-3W	10 - 162	*	•		1/2" & 1 1/4"
		RB-208/3	10 - 200		•		1 1/4"
		RB-214/3	10 - 350		•		1 1/4"

# Bušilice za dijamantno bušenje iz ruke

RIDGIDOV® izbor rješenja za krunsko bušenje iz ruke pomaže vam da provrte bušite točno i brzo. Nije važno želite li bušiti tvrde ili mekane materijale, mokro ili suho, male ili velike promjere.



## HC-2W

Raspon: 10 - 132 mm

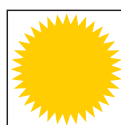

### Osobine

- Višestruko primjenjiv: Prikladan za suho i mokro bušenje.
- Bušenje iz ruke u zidovima od opeke do 132 mm, mokro bušenje iz ruke u betonu do 82 mm; mokro bušenje u armiranom betonu do 132 mm kad se koristi stalak (Katal. br. 59016).
- Reguliranje protoka vode nalazi se na ručki, za optimalnu kontrolu tijekom bušenja iz ruke.
- Pokazivač preopterećenja (LED) daje vizualnu povratnu spregu tijekom bušenja.
- Vanjska brtvila za vodu radi lakše zamjene.
- Isporučuje se u metalnom prijenosnom kovčegu.

Katal. br.	Model br.	Opis	Masa kg	Stand. pak.
26721	HC-2W	HC-2W, Suho i mokro bušenje iz ruke, 230 V, PRCD	6,0	1
26731	HC-2W	HC-2W, Suho i mokro bušenje iz ruke, 115 V, PRCD	6,0	1
26741	HC-2W-C	230 V komplet s odvodnikom prašine i ključevima	6,4	1
26751	HC-2W-C	115 V komplet s odvodnikom prašine i ključevima	6,4	1

### HC-2W Pribor

68526		Sakupljač vode za mokro bušenje iz ruke do 112 mm Napomena: Sakupljač vode zahtijeva uporabu umetaka: vidi stranu 117 za pojedinosti.		
-------	---	--	--	--

### Tehnički podaci

- 1800 W, 2-brzinski motor (800 / 1570 okr/min)
- Vreteno: 1/2" BSP (M).
- Prilagodnik: 1/2" (Ž) na 1/2" (Ž) uključen (Katal. br. 68426).
- Uporaba odvodnika prašine (Katal. br. 68416) i vodećeg svrdla preporučuje se kod suhog bušenja.
- Mehaničko zaštitno kvačilo.
- Dugačak priključni kabel s ugrađenim prekidačem uzemljenja neispravnog strujnog kruga (PRCD) za sigurnost rukovaoca.
- Zamjenjive ugljene četkice.
- Težina alata: 6,0 kg.

## HC-2(W) Stalak





### Osobine

- Preporučuje se za stabilnije bušenje sa HC-2(W).
- Pokazivač sredine bušotine, pokazivač dubine bušenja za precizno bušenje.
- Ugrađene libele i 4 vijka za podešavanje za okomito bušenje.
- Kombinirana stopa za učvršćenje vakuumom ili sidrenjem.

Katal. br.	Opis	Masa kg	Stand. pak.
59016	HC-2 Stalac + Pribor za sidrenje	7,0	1
26381	HC-2W, 230 V + Stalac + Pribor za sidrenje	13,0	1

### Pribor za HC-2(W) stalak

68956		Pričuvna guma za vakuumsku stopu	0,1	1
75566		Sakupljač vode (Ø 132 mm) za nepokretnu uporabu, uključena stega za učvršćenje isporučuje se s 1 gumenom brtvom	1,0	1
75576		Gumena brtva za HC-2(W) prsten sakupljača vode	0,1	1

### Tehnički podaci

- Maks. promjer: 132 mm.
- Maks. dubina napredovanja: 450 mm.
- Kut bušenja do 45°.
- Isporučuje se s gumenom brtvom za vakuumsku stopu.
- Dimenzije stalka (D x Š x V): 400 mm x 230 mm x 700 mm.
- Lagan: 8,5 kg.



Uporaba odvodnika prašine (68416) kod suhog bušenja



Uporaba HC-2(W) na stalku





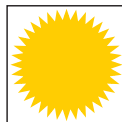

# RB-3W Sustav bušenja



## Raspon: 10 - 162 mm

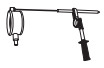

1. Kombinirana stopa za učvršćenje vakuumom ili sidrenjem.
  2. 4 vijka za podešavanje okomitog bušenja.
  3. 2 potporne ukrute za dodatno ukrućenje.
  4. Ugrađene libele.
  5. Aluminijski stup otporan na torziono uvijanje za bušenje do 45°.
  6. Zaglavni vijak za upiranje o strop.
  7. Reduktor elektromotora s ugrađenom uljnom pumpom za neprekidno podmazivanje.
  8. Vanjsko snabdijevanje vodom za mokro bušenje.
  9. Pokazivač sredine bušotine, za precizno bušenje.
- Opcijska oprema:**  
(Vidi str. 117 za pojedinosti)
10. Vakuumska gibljiva cijev. (Katal. br. 51447)
  11. Vakuumska sisaljka za učvršćenje stope. (Katal. br. 27471)
  12. Tlačni spremnik za vodu. (Katal. br. 61726)

Katal. br.	Model br.	Opis	Masa kg	Stand. pak.
34501	RB-3W Sustav	RB-3W Motor, 230 V + Stalak + Pribor za sidrenje	19,9	1
34601	RB-3W Sustav	RB-3W Motor, 115 V + Stalak + Pribor za sidrenje	19,9	1
34611	RB-3W-C	RB-3W, 230 V Komplet Uključuje: Motor, Odvodnik prašine, Ključeve, Stalak, Pribor za sidrenje, Vakuumsku sisaljku i vakuumsku gibljivu cijev	26,8	1
34621	RB-3W-C	RB-3W, 115 V Komplet Uključuje: Motor, Odvodnik prašine, Ključeve, Stalak, Pribor za sidrenje, Vakuumsku sisaljku i vakuumsku gibljivu cijev	26,8	1
34521	RB-3W Stalak	Stalak za RB-3W	13,8	1
34511	RB-3W Motor	RB-3W Motor za suho i mokro bušenje, 230 V, PRCD	6,1	1
34581	RB-3W Motor	RB-3W Motor za suho i mokro bušenje, 115 V, PRCD	6,1	1
<b>RB-3W Pribor</b>				
88916		Sakupljač vode za mokro bušenje iz ruke do 82 mm <i>Napomena: Sakupljač vode zahtijeva uporabu umetaka, vidi stranu 117 za pojedinosti.</i>	0,2	1
66466		Pričuvna guma za vakuumsku stopu	0,1	1
84186		Sakupljač vode (Ø 152 mm) za nepokretnu uporabu; Isporučuje se sa stegom za učvršćenje i 1 gumenom brtvom	1,0	1
84196		Gumena brtva za RB-3W prsten sakupljača vode	0,2	1

Brzoklopivi spojni sustav

RB-3W motor standardno se isporučuje sa kombiniranim prilagodnikom 1/2" (Ž) na 1/2" (Ž) & 1 1/4" (M) i prilagodnikom 1/2" (Ž) na 1/2" (Ž).



**RIDGID**



## Stalak

### Osobine

- Kombinirana stopa za učvršćenje vakuomom ili sidrenjem.
- Brzsklopivo spajanje motora.
- Stropni upor na vrhu stupa.
- 2 ugrađene libele i 4 vijka za podešavanje za okomito bušenje.
- Pokazivač sredine bušotine, pokazivač dubine bušenja za precizno bušenje.
- Ručka za nošenje.
- Potporne ukrute za optimalno ukrućenje.

### Tehnički podaci

- Maks. promjer: 162 mm.
- Maks. dubina napredovanja: 540 mm.
- Kut bušenja do 45°.
- Isporučuje se s gumenom brtvom za vakuumsku stopu.
- Dimenzije stalka (D x Š x V): 480 mm x 280 mm x 995 mm.
- Težina stalka: 13,8 kg.



## Elektromotor

### Osobine

- Prikladan za suho i mokro bušenje iz ruke ili sa stalka.
- Bušenje iz ruke u zidovima od opeke do 162 mm; mokro bušenje iz ruke u betonu do 82 mm; mokro bušenje do 162 mm sa stalkom.
- Reguliranje protoka vode nalazi se na ručki, za optimalnu kontrolu tijekom mokrog bušenja iz ruke.
- Brzsklopivo učvršćenje stroja na stalak bez uporabe alata.
- Pokazivač preopterećenja (LED) daje vizualnu povratnu spregu tijekom bušenja.
- Reduktor elektromotora s ugrađenom uljnom pumpom za neprekidno podmazivanje.
- Zakretni moment za bušenje sam se podešava prema izabranom stupnju prijenosa.
- Isporučuje se u metalnom prijenosnom kovčegu.
- Vanjska brtvila za vodu radi lakše zamjene.
- Napajanje vodom je fizički odvojeno od odvoda prašine i ostatka stroja, da se zajamči dulji radni vijek alata i veća sigurnost korisnika.

### Tehnički podaci

- 1900 W, 3-brzinski motor (450 / 1250 / 2700 okr/min).
- Vreteno: 1/2" BSP (M).
- Prilagodnik: 1/2" BSP (Ž) na 1/2" BSP (Ž) uključen.
- Kombinirani prilagodnik 1/2" BSP (Ž) na 1/2" BSP (Ž) & 1/4" UNC (M) uključen.
- Uporaba odvodnika prašine (Katal. br. 68416) preporučuje se kod suhog bušenja.
- Mehaničko zaštitno kvačilo.
- Punovalna elektronika s mekanim pokretanjem, mehaničkom i toplinskom zaštitom.
- Dugačak spojni kabel s ugrađenom zaštitom korisnika (PRCD).
- Zamjenjive ugljene četkice.
- Težina alata: 6,1 kg.

Prekidač uzemljenja  
neispravnog strujnog  
kruga (PRCD)

Suho bušenje s odvodnikom prašine (Katal. br. 68416)

3-brzinski reduktor  
podmazivan uljem



# Garniture za krunsko dijamentno bušenje

Izbor vrhunskih profesionalnih, laganih, prijenosnih garnitura za precizno krunsko dijamentno bušenje do 350 mm promjera, u tvrdom armiranom betonu, zidovima od cigle, šamotu, asfaltu, kamenu i drugim materijalima.



## RB-208/3 Sustav bušenja

Raspon: 10 - 200 mm

## Elektromotor

### Osobine

- Brzoklopivo spajanje stroja na stalak.
- Pokazivač preopterećenja (LED) daje vizualnu povratnu spregu tijekom bušenja.
- Vanjsko brtvilo za vodu radi lakše zamjene.
- Zamjenjive ugljene četkice.
- Sustav hlađenja elektromotora za teške uvjete primjene.
- Reduktor elektromotora s ugrađenom uljnom pumpom za neprekidno podmazivanje.

### Tehnički podaci

- Maksimalni promjer 200 mm (sa skupljačem vode).
- 2500 W Motor, 3 brzine (320 / 800 / 1300 okr/min).
- Mehanička, električna i toplinska zaštita.
- Dugačak spojni kabel s ugrađenom zaštitom korisnika (PRCD).
- Težina motora: 13,7 kg.

## Stalac



### Osobine

- Kombinirana stopa za učvršćenje vakuumom ili sidrenjem.
- Stropni upor na vrhu stupa.
- 2 ugrađene libele i 4 vijka za podešavanje za okomito bušenje.
- Pokazivač sredine bušotine, pokazivač ubine bušenja za precizno bušenje.
- Ručka za nošenje.
- Potporne ukrute za optimalno ukrućenje.

### Tehnički podaci

- Maks. promjer: 200 mm.
- Maks. dubina napredovanja: 560 mm.
- Kut bušenja do 45°.
- Isporučuje se s gumenom brtvom za vakuumsku stopu.
- Dimenzije stalka (D x Š x V): 480 mm x 280 mm x 995 mm.
- Težina stalka: 14,0 kg.



Katal. br.	Model br.	Opis	Masa kg	Stand. pak.
33411	RB-208/3	RB-208/3, 230 V Motor + Stalac + Pribor za sidrenje + Ključevi	28,0	I
33421	RB-208/3-C	RB-208/3, 230 V Motor + Stalac + Pribor za sidrenje + Vakuumska sisaljka + Gibljiva cijev za zrak + Ključevi	31,0	I
33431	RB-208/3	RB-208/3, 115 V Motor + Stalac + Pribor za sidrenje + Ključevi	28,0	I
<b>Pribor za RB-208 stalac</b>				
66466		Pričuvna guma za vakuumsku stopu	0,1	I
75536		Prsten sakupljača vode za RB-208/3; Isporučuje se sa stegom za učvršćenje i 1 gumenom brtvom	0,1	I
75546		Gumena brtva za RB-208 prsten sakupljača vode	0,2	I

Vrh stupa sa stropnim uporom

Učvršćenje motora na stalac

Uporaba skupljača vode





# RB-214/3 Sustav bušenja

Raspon: 10 - 350 mm

## Elektromotor

### Osobine

- Brzsklopivo spajanje stroja na stalak.
- Pokazivač preopterećenja (LED) daje vizualnu povratnu spregu tijekom bušenja.
- Vanjsko brtvilo za vodu radi lakše zamjene.
- Zamjenjive ugljene četkice.
- Sustav hlađenja elektromotora za teške uvjete primjene.
- Reduktor elektromotora s ugrađenom uljnom pumpom za neprekidno podmazivanje.
- Ručka za nošenje na elektromotoru.

### Tehnički podaci

- Maksimalni promjer do 350 mm (sa skupljačem vode).
- 3000 W Motor, 3 brzine (230 / 500 / 1030 okr/min).
- Mehanička, električna i toplinska zaštita.
- Dugačak spojni kabel s ugrađenom zaštitom korisnika (PRCD).
- Težina motora: 13,7 kg.

## Stalak





### Osobine

- Aluminijski stup za teške uvjete primjene otporan na torziju.
- Masivna stopa za učvršćenje sidrenjem.
- Stropni upor na vrhu stupa.
- Kotači za optimalnu pokretljivost.

### Tehnički podaci

- Maksimalni promjer do 350 mm.
- Maks. dubina napredovanja: 560 mm.
- Kut bušenja do 45°.
- Vodoraone i okomite libele i četiri vijka za podešavanje za okomito bušenje.
- Pokazivač sredine bušotine, pokazivač dubine bušenja za precizno bušenje.
- Opcija: vakuumska podloška.
- Dimenzije stalka (D x Š x V): 430 mm x 250 mm x 1100 mm.
- Težina stalka: 17,0 kg.



Katal. br.	Model br.	Opis	Masa kg	Stand. pak.
35091	RB-214/3	RB-214/3, 230V Motor + Stalak + Pribor za sidrenje + Ključevi	31,0	1
35101	RB-214/3-C	RB-214/3, 230V Motor + Stalak + Pribor za sidrenje + Vakuumska podloška, sisaljka i cijev za zrak + Ključevi	34,0	1
35111	RB-214/3	RB-214/3, 115V Motor + Stalak + Pribor za sidrenje + Ključevi	31,0	1
<b>Pribor za RB-214 stalak</b>				
68346		Vakuumska podloška za RB-214/3 (D x Š x V: 340 x 520 x 40 mm)	5,3	1
74526		Pričuvna guma za vakuumsku podlošku	0,1	1
84736		Prsten sakupljača vode za RB-214/3; Isporučuje se sa stegom za učvršćenje i jednom gumenom brtvom	0,3	1
84746		Gumena brtva za RB-214/3 prsten sakupljača vode	0,3	1

Uporaba vakuumske podloške za učvršćenje

Uporaba sidrenog pribora za učvršćenje





# Pribor za krunsko dijamentno bušenje



## Pribor za mokro bušenje

Katal. br.		Opis	HC-2W	RB-3W	RB-208	RB-214
61726		Tlačni spremnik za vodu	•	•	•	•
68526		Sakupljač vode za mokro bušenje iz ruke do 112 mm	•	—	—	—
88916		Sakupljač vode za RB-3W	—	•	—	—
75586		Umetak sakupljača vode za bušenje iz ruke do 10 mm	•	—	—	—
75596		Umetak sakupljača vode za bušenje iz ruke do 12 mm	•	—	—	—
75606		Umetak sakupljača vode za bušenje iz ruke do 14 mm	•	—	—	—
75616		Umetak sakupljača vode za bušenje iz ruke do 16 mm	•	—	—	—
75626		Umetak sakupljača vode za bušenje iz ruke do 18 mm	•	—	—	—
75636		Umetak sakupljača vode za bušenje iz ruke do 20 mm	•	—	—	—
75646		Umetak sakupljača vode za bušenje iz ruke do 22 mm	•	—	—	—
75656		Umetak sakupljača vode za bušenje iz ruke do 25 mm	•	—	—	—
75666		Umetak sakupljača vode za bušenje iz ruke do 28 mm	•	—	—	—
75676		Umetak sakupljača vode za bušenje iz ruke do 30 mm	•	—	—	—
75686		Umetak sakupljača vode za bušenje iz ruke do 32 mm	•	—	—	—
75696		Umetak sakupljača vode za bušenje iz ruke do 35 mm	•	—	—	—
75706		Umetak sakupljača vode za bušenje iz ruke do 40 mm	•	—	—	—
75716		Umetak sakupljača vode za bušenje iz ruke do 52 mm	•	—	—	—
88926		Umetak za sakupljač vode, 52 cm za RB-3W	—	*	—	—
75726		Umetak sakupljača vode za bušenje iz ruke do 62 mm	•	—	—	—
75736		Umetak sakupljača vode za bušenje iz ruke do 72 mm	•	—	—	—
88946	Umetak za sakupljač vode, 72 cm za RB-3W	—	*	—	—	
75746	Umetak sakupljača vode za bušenje iz ruke do 82 mm	•	—	—	—	
88956	Umetak za sakupljač vode, 82 cm za RB-3W	—	*	—	—	
75846	Umetak sakupljača vode za bušenje iz ruke do 91 mm	•	—	—	—	
75856	Umetak sakupljača vode za bušenje iz ruke do 112 mm	•	—	—	—	

## Pribor za učvršćenje stalka









Katal. br.		Opis	HC-2W	RB-3W	RB-208	RB-214
27471		Vakuumska sisaljka, 230 V	•	•	•	•
84206		Vakuumska sisaljka, 115 V	•	•	•	•
51447		Vakuumska gibljiva cijev	•	•	•	•
60796		Naprava za brzo učvršćenje, maks. 500 kg	•	•	•	•
83386		Pribor za sidrenje u mekim materijalima (Opeka,...)	•	•	•	•
84606		Set od 2 sidrena čepa za meke materijale	•	•	•	•
75526		Pribor za sidrenje u tvrdim materijalima (Beton,...)	•	•	•	•
75796		Set od 10 sidrenih čepova za tvrde materijale	•	•	•	•

## Opći pribor

Katal. br.		Opis	HC-2W	RB-3W	RB-208	RB-214
27851		V-1225 usisač prašine i vode, 25 l zapremine	•	•	•	•
27861		V-1250 usisač prašine i vode, 50 l zapremine	•	•	•	•
53066		Set ključeva (22, 24, 26, 28, 32 mm)	•	•	—	—

**Strojevi za dijamantno bušenje – pregled**

\*Maksimum ø 82 mm za mokro bušenje iz ruke

Mokro	Suho	Model	Maks. promjer mm			Priključak
		HC-2(W)	10 - 132	*	•	1/2"
		RB-3W	10 - 162	*	•	1/2" & 1 1/4"
		RB-208/3	10 - 200		•	1 1/4"
		RB-214/3	10 - 350		•	1 1/4"



RIDGID® laserski zavarena profesionalna dijamantna krunska svrdla visokog učinka, s ekstremno visokom koncentracijom dijamanta pružaju brzo prodiranje i dugi vijek trajanja, te jamče izuzetan učinak rezanja u armiranom i vibriranom betonu, zidovima od opeke, asfaltu, prirodnom i umjetnom kamenu. Svrdla za specijalne primjene, međuveličine ili posebne duljine mogu se izraditi na zahtjev kupca.

# Mokro bušenje iz ruke s krunskim segmentnim svrdlima

Profesionalna dijamantna krunska svrdla, pune krune, laserski zavarena s ekstremno visokom koncentracijom dijamanta posebno su konstruirana za bušenje iz ruke. Krunski segment pruža bolju udobnost rezanja, postižući veću točnost na početku bušenja.

**1/2" BSP (M) spajanje odgovara za:**

- Sve krunske bušilice sa spojnim navojem od 1/2" (Ž).
- Sadašnje RIDGID® modele: HC-2, HC-2W, RB-3W.
- Ranije RIDGID® modele: RB-204, RB-125.



1/2" BSP (M)

Ø mm	Katal. br.	Ukupna duljina mm	Segment vis x šir u mm
10	42246	200	7,0 x 2,0
12	42256	200	7,0 x 2,0
14	42266	200	7,0 x 2,0
16	42276	200	7,0 x 2,0
18	42286	200	7,0 x 2,0
20	42296	350	7,0 x 2,0
22	42306	350	7,0 x 2,0
25	42316	350	7,0 x 2,0
28	42336	350	7,0 x 2,0
30	42346	350	7,0 x 2,0
32	52066	350	7,0 x 2,0
35	57296	350	7,0 x 2,0
40	52076	350	7,0 x 2,5
52	52086	350	7,0 x 2,5
62	52106	350	7,0 x 2,5
72	52096	350	7,0 x 2,5
82	52116	350	7,0 x 2,5
102	52126	350	7,0 x 3,0
112	52536	350	7,0 x 3,0

Veličine do 30 mm su također pogodne za mokro bušenje sa stalka.



**Mokro**

Prilagodnik od 1/2" na 1 1/2" (Ž)  
Katal. br. 68426

Mokra kruna 1/2" (M)

Mokra kruna 1 1/4" (Ž)

Kombinirani prilagodnik od 1/2" (Ž) na 1 1/4" (M) + 1/2" (Ž)

Katal. br. 68426 standardno uz HC-2  
Katal. br. 68426 i 83616 standardno uz RB-3W

**Kako bušiti s HC-2(W), RB-3W?**

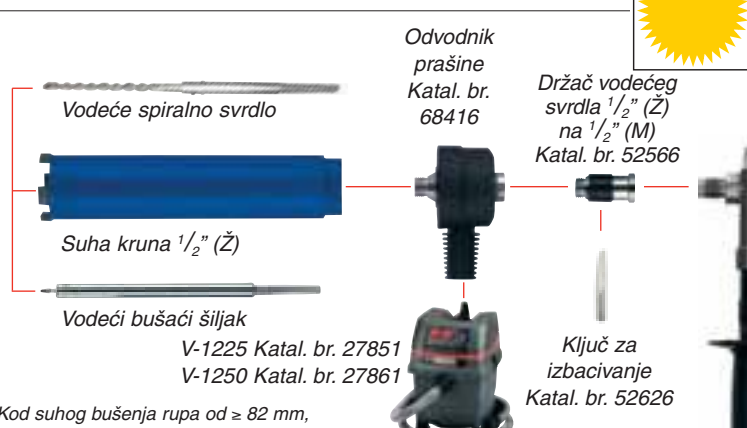

Vodeće spiralno svrdlo

Suha kruna 1/2" (Ž)

Vodeći bušaći šiljak  
V-1225 Katal. br. 27851  
V-1250 Katal. br. 27861

Odvodnik prašine  
Katal. br. 68416

Držać vodećeg svrdla 1/2" (Ž) na 1 1/2" (M)  
Katal. br. 52566

Ključ za izbacivanje  
Katal. br. 52626

Kod suhog bušenja rupa od ≥ 82 mm, preporučuje se uporaba vodećeg svrdla.

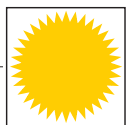

**Suho**



1/2" BSP (M)



Krunski segment

# Mokro bušenje sa stalka sa segmentnim dijamantnim krunama

## 1/2" BSP (M) spajanje odgovara za:

- Sve krunske bušilice sa spojnim navojem od 1/2" (Ž).
- Sadašnje RIDGID® modele: HC-2, HC-2W, RB-3W.
- Ranije RIDGID® modele: RB-204, RB-125.



1/2" BSP (M)

**NOVO**  
LASERSKI ZAVARENO

Ø mm	Univerzalne krune Katal. br.	Premium krune Katal. br.	Segmenti d x v x š u mm	Broj
<i>Za krune od 10 - 30 mm pogledajte tablicu na str. 118</i>				
32	42356	350	10 x 6 x 3	4
40	42366	350	16 x 6 x 3	5
42	52876	350	16 x 6 x 3	5
52	42376	350	16 x 6 x 3	6
57	52886	350	16 x 6 x 3	6
60	42386	350	16 x 6 x 3	7
62	52896	350	16 x 6 x 3	7
65	42396	350	16 x 6 x 3	7
72	51646	350	24 x 7 x 3,5	6
78	51656	350	24 x 7 x 3,5	6
82	51666	350	24 x 7 x 3,5	7
91	51676	350	24 x 7 x 3,5	7
102	51686	350	24 x 7 x 4	8
112	51706	350	24 x 7 x 4	9
127	52936	350	24 x 7 x 4	11
132	64316	350	24 x 7 x 4	11

## 1 1/4" UNC (Ž) spojni navoji odgovaraju za:

- Sve krunske bušilice sa 1 1/4" (M) spojnim navojem.
- Sadašnje RIDGID® modele: RB-3W, RB-208/3 i 214/3.
- Ranije RIDGID® modele: RB-206, RB-206/3, RB-212 i RB-215.



1 1/4" UNC (Ž)

**NOVO**  
LASERSKI ZAVARENO

Ø mm	Univerzalne krune Katal. br.	Premium krune Katal. br.	Segmenti d x v x š u mm	Broj
<i>Za 10 - 42 mm: koristite 1/2" krune + prilagodnik 42716</i>				
52	58306	450	16 x 6 x 3	6
60	58316	450	16 x 6 x 3	7
65	58326	450	16 x 6 x 3	7
72	51636	450	24 x 7 x 3,5	6
78	42406	450	24 x 7 x 3,5	6
82	42416	450	24 x 7 x 3,5	7
91	42426	450	24 x 7 x 3,5	7
102	42436	450	24 x 7 x 4	8
112	42456	450	24 x 7 x 4	9
127	42466	450	24 x 7 x 4	11
132	51716	450	24 x 7 x 4	11
142	42916	450	24 x 7 x 4	12
152	42476	450	24 x 7 x 4,5	12
162	42486	450	24 x 7 x 4,5	12
178	42496	450	24 x 7 x 4,5	13
182	52916	450	24 x 7 x 4,5	14
200	42506	450	24 x 7 x 4,5	15
225	42516	450	24 x 7 x 4,5	17
250	42526	450	24 x 7 x 4,5	18
300	42536	450	24 x 7 x 4,5	19
350	42546	450	24 x 7 x 4,5	22

1 1/4" UNC (Ž)

Laserski zavareno segmentno svrdlo

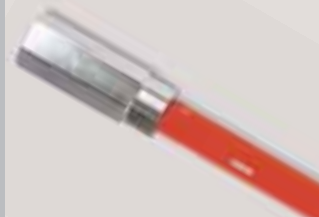
Prilagodnik (42716) za uporabu  
1/2" (M) na 1 1/4" strojevima



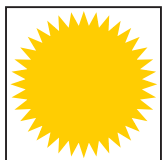

RIDGID® suho laserski zavarena dijamantna krunska svrdla idealno su pogodna za čite radove u obnovi zgrada. Krunska svrdla su oblikovana za bolje prodiranje i duži vijek trajanja.

## Segmentno suho bušenje s dijamantnim krunama

Suhe krune za tvrde materijale, 1/2" BSP (Ž) odgovaraju za:

- Sve krunske bušilice sa 1/2" (M) spojnim navojem.
- Sadašnje RIDGID® modele: HC-1, HC-2, HC-2W, RB-3W.



**NOVO**  
LASERSKI ZAVARENO

Ø mm	Radna duljina 200 mm Katal. br.	Radna duljina 300 mm Katal. br.	Segmenti d x v x š u mm	Broj
22	70296*	52636	10 x 6 x 3	3
28	70306*	52646	10 x 6 x 3	4
32	70286*	52656	10 x 6 x 3	4
38	52666	62876	10 x 6 x 3	4
42	52676	62886	12 x 7 x 3,5	4
52	52686	62896	12 x 7 x 3,5	5
65	52696	62906	12 x 7 x 3,5	6
68	52706**	62916	12 x 7 x 3,5	6
82	52736** / 52726	62926	12 x 7 x 3,5	8
91	52756	62936	12 x 7 x 3,5	9
102	52766	62946	12 x 7 x 4	10
112	52776	62956	12 x 7 x 4	11
117	—	63186	12 x 7 x 4	11
122	52796	62966	12 x 7 x 4	11
127	52806	62976	12 x 7 x 4	12
132	52816	62996	12 x 7 x 4	12
152	52826	63006	12 x 7 x 4,5	14
162	52836	63016	12 x 7 x 4,5	15

\* 500 mm radna duljina

\*\* 70 mm radne duljine za električne razvodne kutije

**Mokro**

Prilagodnik od 1/2" na 1/2" (Ž)  
Katal. br. 68426

Mokra krana 1/2" (M)

Mokra krana 1 1/4" (Ž)

Kombinirani prilagodnik od 1/2" (Ž) na 1 1/4" (M) + 1/2" (Ž)

Katal. br. 68426 standardno uz HC-2  
Katal. br. 68426 i 83616 standardno uz RB-3W

### Kako bušiti s HC-2(W), RB-3W?

**Suho**

Vodeće spiralno svrdlo

Suha krana 1/2" (Ž)

Vodeći bušači šiljak  
V-1225 Katal. br. 27851  
V-1250 Katal. br. 27861

Odvodnik prašine  
Katal. br. 68416

Držač vodećeg svrdla 1/2" (Ž) na 1/2" (M)  
Katal. br. 52566

Ključ za izbacivanje  
Katal. br. 52626

Kod suhog bušenja rupa od ≥ 82 mm, preporučuje se uporaba vodećeg svrdla.

1/2" (Ž) spojni navoj

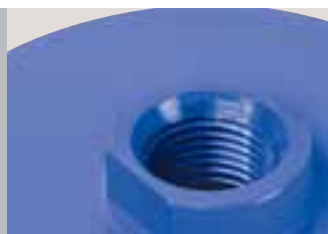

Kod suhog bušenja rupa s promjerima iznad 82 mm, za točno bušenje se preporučuje da upotrijebite vodeće spiralno svrdlo i držač vodećeg svrdla (52566). Kod bušenja u vrlo tvrdim materijalima (npr. klinker), preporučuje se sustav prethodnog bušenja sa zamjenjivim šiljkom. Vidi stranu 121 za pojedinosti.

# Pribor za dijamantna krunska svrdla

## Prilagodnici vretena

Katal. br.		Opis
68426		Prilagodnik 1/2" BSP (Ž) na 1/2" BSP (Ž)
84576		Prilagodnik M16 (Ž) na 1/2" (M) BSP
83616		Kombi prilagodnik 1/2" (Ž) na 1/4" (M) vanjski, 1/2" BSP (Ž) unutarnji
42716		Prilagodnik 1/4" UNC (Ž) na 1/2" BSP (Ž)
42726		Prilagodnik 1/4" UNC (M) na 1/2" BSP (M)
68516		Prilagodnik 1/2" BSP (Ž) na M16 (M)
57936		Prilagodnik 2 x 1/2" BSP (M)

## Prilagodnici za Hilti strojeve

52786		Prilagodnik steznu glavu na 1/2" BSP (M)
66956		Prilagodnik za Hilti DDI100 na 1/2" BSP (Ž)

## 1/2" Produžne šipke za HC-2W, RB-3W

52366		Produžetak, 150 mm duljine, ø 30 mm (1/2" (M) --> 1/2" (Ž))
42766		Produžetak, 300 mm duljine, ø 30 mm (1/2" (M) --> 1/2" (Ž))

## 1 1/4" Produžne šipke za RB-208, RB-212, RB-214

42806		Produžetak, 300 mm duljine, ø 47 mm (1 1/4" (Ž) --> 1 1/4" (M))
-------	--	---

## Opći pribor

42936		Bakarni prsten za lako skidanje svrdla, 1 1/4"
57236		Bakarna mast u tubi
42946		Kameni brus za oštrenje dijamantnih segmenata

## Pribor za vodeća svrdla za suho bušenje sa HC-1, HC-2(W) & RB-3W

68416		Odvodnik prašine, samo za suhu uporabu
52566		Držač vodećeg svrdla
57866		Nosač nastavka svrdla & ø 5 mm nastavak svrdla za 200 mm nastavak
57876		Nosač nastavka svrdla & ø 5 mm nastavak svrdla za 200 mm nastavak s odvodnikom prašine
66996		Nosač nastavka svrdla & ø 5 mm nastavak svrdla za 300 mm nastavak
57916		Nosač nastavka svrdla & ø 5 mm nastavak svrdla za 300 mm nastavak s odvodnikom prašine
57886		ø 5 mm Zamjenski nastavak svrdla za gornja vodeća svrdla
52606		ø 10 mm Nosač svrdla & Spiralno svrdlo za 200 mm nastavak
52616		ø 10 mm Nosač svrdla & Svrldo za 200 mm nastavak s odvodnikom prašine
57336		ø 10 mm Nosač svrdla & Svrldo za 300 mm nastavak s odvodnikom prašine
29408		ø 10 mm Vodeće svrdlo za 200 mm dijamantne nastavke*
52626		Ključ za izbacivanje

\* Za uporabu sa 52606, 52616 i 57336.

## Model 540 Dubina rezanja: 0 - 48 mm, širina 2,3 - 34 mm

Zidna dubilica opremljena je s dvije usporedne dijamantne rezne ploče za rezanje dubokih i širokih kanala u betonu, opeci,...



Katal. br.	Opis	Masa kg	Stand. pak.
33901	Model 540 Zidna dubilica, 230 V + 2 rezne ploče	6,00	1
33891	Univerzalna dijamantna kružna ploča, Ø 150 mm	0,16	1



### Osobine

- Opremljena s 2 usporedne dijamantne rezne ploče za rezanje kanala oštrog rubova, pri ugradnji električnih kabela ili vodovodnih cijevi u zidove / podove.
- Širina rezanja podešava se odstoynim prstenovima (standardno) od 2,3 mm do 34 mm (u koracima od 2 mm).
- Dubina rezanja postupno se mijenja sve do maksimalne dubine od 48 mm.
- Široki valjci za povećanu stabilnost.
- Preporučljivo je da se 540 koristi u kombinaciji s RIDGID® usisavačem prašine i vode (V-1225 ili V-1250) za brže, čišće i zdravije radno okruženje.
- Isporučuje se s dvije dijamantne rezne ploče.

### Tehnički podaci

- Snažan 1500 W motor.
- Promjer dijamantnih reznih ploča 150 mm; provrt: 30 mm.
- Masa: 6,0 kg.

## V-1225 & V-1250

Usisavači za prašinu i vodu



Katal. br.	Model br.	Opis	Masa kg	Stand. pak.
27851	V-1225	V-1225 usisavač za prašinu, 230 V, 25 L zapremina	13,00	1
27861	V-1250	V-1250 usisavač za prašinu, 230 V, 50 L zapremina	18,00	1
<b>Pribor</b>				
75756	Komplet pribora za usisavač prašine V-1225-1250		2,15	1
75766	Komplet za čišćenje uljnih plamenika za V-1225-1250		2,20	1
76396	Komplet od 2 filtarske polieterske kasete		0,30	2
76406	Celulozna filtarska kasete		0,30	2
76486	Papirnata filter vrećica 25 l za ekstra finu prašinu za V-1225		0,15	5
76496	Papirnata filter vrećica 50 l za ekstra finu prašinu za V-1250		0,20	5

### Osobine

- Prikladno za mokro i suho usisavanje bez izmjene pribora.
- Automatski, elektromagnetski sustav čišćenja filtra.
- Filter je radi duljeg trajanja smješten izvan zone skupljanja otpada.
- Utičnica s automatskom sklopkom za pokretanje kod praktične uporabe električnih alata.
- Automatsko uključivanje jamči potpuno pražnjenje usisne cijevi.
- Robusno i kompaktno oblikovanje.
- Isporučuje se sa 2 polieterske filtarske uloške.

### Tehnički podaci

- 1400 W motor.
- Protok zraka (l/min): 3660 l.
- Vakuum (mbar): 50 - 248.
- Duljina: Gibljiva cijev: 5 m, kabel: 8 m.
- Isporučuje se s dvije veličine spremnika: 25 l (V-1225) i 50 l (V-1250).
- Dimenzije: (D x Š x V) 1225 Model: 425 x 380 x 570.  
(D x Š x V) 1250 Model: 580 x 470 x 640.
- Isporučivi su različiti kompleti pribora.

Standardna oprema  
Katal. br. ponovne narudžbe 78316

Komplet pribora za usisavač  
(Katal. br. 75756)

Komplet za čišćenje uljnih  
plamenika (Katal. br. 75766)



# SeeSnake™

## Visokokvalitetna oprema za pregled cijevi iznutra

RIDGID® Vam nude širok izbor opreme za pregled kojom se dijagnosticiraju teškoće u kanalizacijskim odvodima, dimnjacima, spuštenim stropovima ili drugim nedostupnim mjestima do promjera od 300 mm (12").

Sustav kamere se sastoji od koluta (koji određuje veličinu cjevovoda u sustavu, a uključuje potisni kabel, odašiljač FleXmitter i glavu s kamerom) i jedinice s monitorom. Na taj način Vi možete sastaviti vlastitu konfiguraciju!

SeeSnake® program kamera za pregled sadrži izbor različitih modela:

### I SeeSnake® 'Compact' kamera za pregled / SeeSnake® 'Flatpack' kamera za pregled:

Za pregled kanalizacijskih odvoda u kućama, stanovima,...

Za cjevovode 40 - 150 mm (6"), koljena 90° od 50 mm na više.

Ovi sustavi dolaze s potisnim kabelom od 30 m i mogu se dobiti u boji ili crno-bijeli (C / B).

STRANA 126 - 127

### 2 Colour Mini SeeSnake® kamera za pregled i Colour SeeSnake® kamera za pregled:

Građeni su za pregled cjevovoda do 300 mm (12").

Oblikovani su za teške uvjete primjene za korisnike velikih zahtjeva.

- Mini SeeSnake® kamera za pregled se može koristiti u cjevovodima od 40 - 200 mm (8") s koljenima 90° od 50 mm na više.

Potisni kabel duljine 30 m ili 61 m.

STRANA 128

- SeeSnake® kamera za pregled se može koristiti u cjevovodima od 50 - 300 mm (12") s koljenima 90° od 75 mm na više.

Potisni kabel duljine 61 m ili 99 m.

STRANA 129

Tablica promjera\*

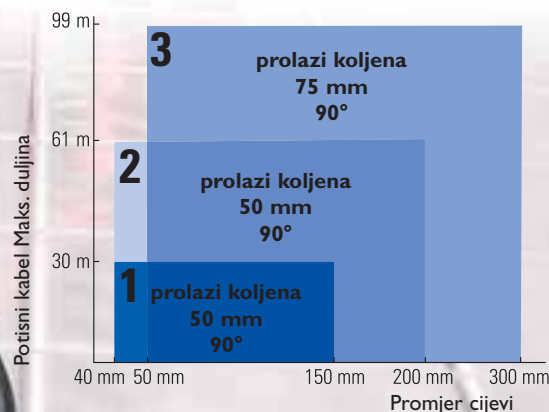

1 Compact & Flatpack

2 Mini SeeSnake® kamera za pregled

3 SeeSnake® kamera za pregled



Dijelovi SVIH RIDGID® SeeSnake® sustava kamera imaju vrhunsku kvalitetu. Kvalitetu sustava kamera definiraju slijedeće značajke.

## Glava s kamerom



- Leće od kristala safira.
- Kućište iz nehrđajućeg čelika.
- Snažne podesive svjetleće diode (LED) ispod debelog prozirnog plastičnog prozora.
- Razlučivanje 330 HTVL (u boji); 400 HTVL (crno-bijelo).
- Glave s kamerom malog promjera.
- Tehnologija cijevnog (širokokutno) pogleda omogućuje da se jasno vidi stjenka cijevi.



## Potisni kabeli

- Unutrašnja jezgra od stakloplastike.
- Obloga od polipropilena (PP).
- U potisni kabel ugrađen je vodič za video signal i napajanje.
- Svi sustavi uključuju odašiljač 512 Hz FleXmitter.



**Visoko savitljiv a ipak čvrst potisni kabel u kombinaciji s malom kamerom u glavi omogućuje Vam da kameru koristite na mjestima gdje to drugi ne mogu.**

## Kolutovi

- Svi SeeSnake® bubnjevi kamera za pregled su zatvorenog oblika da se kod prenošenja izbjegne ispadanje prljavštine.
- Nehrđajući bubnjevi otporni na glodanje.
- Uključena je najnovija generacija brojača metara (osim kod Flatpack).
- Sadrži potisni kabel, glavu s kamerom, FleXmitter i standardnu opremu.



## Jedinice monitora

- Monitori visoke razlučivosti.
- 230 V ili napajani iz baterije.



Crno-Bijeli / U boji



U boji s video rekorderom (VCR)



U boji s DVD snimačem



# SeeSnake® Compact & Flatpack kamera za pregled

## Za cjevovode do 150 mm (6")

Kroz koljena 90° od 50 mm na više

Sustavi Compact / Flatpack su lagani, s kompaktnim kamerama, oblikovani za pregled kanalizacijskih odvoda/cijevi do maks. 150 mm.

Compact / Flatpack se sastoji od:

- kolut, u kojem je potisni kabel, glavu s kamerom FleXmitter i standardnu opremu,
- jedinica s monitorom.

## SeeSnake® Flatpack kamera za pregled



### Osobine

#### 1. Zatvoreni glatki nehrđajući bubanj kolata

- Nema ispadanja prljavštine tijekom prenošenja.
- Veličina: 61 x 19 x 69 cm.
- Promjer: 61 cm.
- Masa: 5 kg.

#### 2. Jedinica monitora

- Monitor na postolju za naginjanje, zaštićen od prskanja kad se poklopac zatvori, 5" crno-bijeli monitor s razlučivanjem od 400 HTVL ili 5" LCD monitor u boji sa 330 HTVL.
- Preklopnik (samo crno-bijeli) za okretanje slike za 180°.
- Video 'in / out' priključak.
- Radi na mrežni napon od 110 / 230 V ili na 14,4 V iz akumulatora (akumulator nije uključen).

#### 3. Potisni kabel

- Promjer 6,8 mm, duljina 30 m, s jezgrom od stakloplastike da se omogući prijenos sile guranja ali uz još dovoljnu savitljivost.
- Potisni kabel i glava s kamerom otporni su na vodu do tlaka od 10 bara.

#### 4. Opruga iz nehrđajućeg čelika

- Uključujući i odašiljač 512 Hz FleXmitter.
- Zaliha mehaničkih spojeva uključuje zaporne čahure od nehrđajućeg čelika i sigurnosne kabele koji sustav drže na okupu. Električni priključci nisu nikada izloženi naprezanju.

#### 5. Visokokvalitetna glava s kamerom

- Promjera samo 30 mm (u boji) - 25 mm (crno-bijelo), Kućište od nehrđajućeg čelika, 15 svjetlećih dioda (LED) (crno-bijelo); 6 svjetlećih dioda (LED) (u boji). Podesive svjetleće diode (LED) ispod debelog plastičnog prozora, leće od kristala safira otporne na ogrebotine.
- Tehnologija cijevnog (širokokutno) pogleda omogućuje da se jasno vidi stjenka cijevi.

### Pribor za Flatpack SeeSnake® kameru za pregled

Katal. br.	Opis
67312	Centrirajuće vodilice (20), 25 mm glava (crno-bijelo)
88392	Kuglaste vodilice (10), 25 mm glava (crno-bijelo)
95507	Centrirajuće vodilice (6), 30 mm glava (u boji)
97462	Kuglaste vodilice (6), 30 mm glava (u boji)
14133	Glava s kamerom, u boji PAL (30 mm)
14123	Glava s kamerom, crno-bijelo (25 mm)
14133	Ključ za stezanje glave, 25 mm (crno-bijelo)
14123	Ključ za stezanje glave, 30 mm (u boji)

### Potpuni sustav Flatpack se sastoji od:

- kolut, koji sadrži kameru, potisni kabel FleXmitter i standardnu opremu (sadržaj vidi dolje);
- jedinica s monitorom;
- akumulatorska inačica uključuje punjač 110 / 230 V i 14,4 V akumulator.

Model	Raspon mm	Potpuni sustavi		Dijelovi sustava			
		230 V	Akumulatorska inačica	Kolut, uključuje potisni kabel i glavu s kamerom	Monitorska jedinica	Akumulator	Punjač
Seesnake® Flatpack u boji	40 - 150	95587	95592	95582	95552	83407	84112
Seesnake® Flatpack C / B	40 - 150	93272	93577	93277	93257	83407	84112

Kuglasta vodilica

Centrirajuća vodilica



Standardna oprema:

- Kuglaste vodilice (2)
- Centrirajuće vodilice (2)
- Ključ za stezanje glave



# SeeSnake® Flatpack kamera za pregled

## Promjer cijevovoda: 40 - 150 mm (1 1/2 - 6")

Kroz koljena 90° od 50 mm na više

**NOVO**  
S brojačem metara  
u cm



### Pribor za Compact SeeSnake® kameru za pregled

Katal. br.	Opis
67312	Centrirajuće vodilice (20), 25 mm glava (crno-bijelo)
88392	Kuglaste vodilice (10), 25 mm glava (crno-bijelo)
95507	Centrirajuće vodilice (6), 30 mm glava (u boji)
97462	Kuglaste vodilice (6), 30 mm glava (u boji)
14133	Glava s kamerom, u boji PAL (30 mm)
14123	Glava s kamerom, crno-bijelo (25 mm)
14133	Ključ za stezanje glave, 25 mm (crno-bijelo)
14123	Ključ za stezanje glave, 30 mm (u boji)

### Potpuni sustav Compact se sastoji od:

- kolut, koji sadrži kameru, potisni kabel, Flexmitter i standardnu opremu (sadržaj vidi dolje);
- jedinica s monitorom;
- akumulatorska inačica uključuje punjač 110 / 230 V i 14,4 V akumulator.

Model	Raspon mm	Potpuni sustavi		Dijelovi sustava			
		230 V	Akumulatorska inačica	Kolut, uključuje potisni kabel i glavu s kamerom	Monitorska jedinica	Akumulator	Punjač
Seesnake® Compact u boji	40 - 150	95557	95562	95547	95552	83407	84112
Seesnake® Compact C / B	40 - 150	93927	93567	93252	93257	83407	84112

### Standardna oprema:

- Kuglaste vodilice (2)
- Centrirajuće vodilice (2)
- Ključ za stezanje glave

### Osobine

#### 1. Zatvoreni glatki nehrđajući bubanj koluta

- Nema ispadanja prljavštine tijekom prenošenja.
- Veličina: 41 x 50 x 41 cm.
- Promjer: 41 cm.
- Masa: 8 kg.

#### 2. Kompaktno oblikovanje

- S monitorom učvršćenim na okvir.
- Monitor se može skinuti s okvira.

#### 3. Jedinica monitora

- Monitor na postolju za naginjanje, zaštićen od prskanja kad se poklopac zatvori, 5" crno-bijeli monitor s razlučivanjem od 400 HTVL ili 5" LCD monitor u boji sa 330 HTVL.
- Preklopnik (samo crno-bijeli) za okretanje slike za 180°.
- Video 'in / out' priključak.
- Radi na mrežni napon od 110 / 230V ili na 14,4V iz akumulatora (akumulator nije uključen).

#### 4. Potisni kabel

- Promjer 6,8 mm, duljina 30 m, s jezgrom od stakloplastike da se omogući prijenos sile guranja ali uz savitljivost.
- Potisni kabel i glava s kamerom otporni su na vodu do tlaka od 10 bara.

#### 5. Opruga iz nehrđajućeg čelika

- Uključujući i odašiljač 512 Hz Flexmitter.
- Zaliha mehaničkih spojeva uključuje zaporne čahure od nehrđajućeg čelika i sigurnosne kabele koji sustav drže na okupu. Električni priključci nisu nikada izloženi naprezanju.

#### 6. Visokokvalitetna glava s kamerom

- Promjera samo 30 mm (u boji) - 25 mm (crno-bijelo), Kućište od nehrđajućeg čelika, 15 svjetlećih dioda (LED) (crno-bijelo); 6 svjetlećih dioda (LED) (u boji). Podesive svjetleće diode (LED) ispod debelog plastičnog prozora, leće od kristala safira otporne na ogrebotine.
- Tehnologija cijevnog (širokokutno) pogleda omogućuje da se jasno vidi stjenka cijevi.



# Mini SeeSnake® i SeeSnake® "PLUS" sustavi kamera za pregled

Mini SeeSnake® kamera za pregled i SeeSnake® kamera za pregled su oblikovane za jednostavnu uporabu i izrađene su od visokokvalitetnih materijala, koji jamče kvalitetu sustava.

SeeSnake® sustavi kamera su oblikovani za pregled cjevovoda do 300 mm (12"). Mini SeeSnake® sustavi kamera su oblikovani za pregled cjevovoda do 200 mm (8").

Ovi se sustavi mogu koristiti za pregled dimnjaka, klimatizacijskih kanala, ili bilo kojih drugih skučenih prostora.

SeeSnake® kamera za pregled u boji je opremljena sa samo-nivelirajućom kamerom, koja stalno sliku drži uspravnom. (može se također dobiti inačica bez samoniveliranja).

**RIDGID® (Mini) SeeSnake® sustav kamera za pregled se sastoji od 2 komponente:**

- 1) kolut, koji sadrži potisni kabel, glavu s kamerom 512 Hz Flexmitter i standardnu opremu;
- 2) monitorska jedinica (vidi stranu 130).

Pomoću univerzalne priključnice SeeSnake® kamere za pregled, svaki kolut se može kombinirati sa svakim monitorom.

## Mini SeeSnake® kolut kamere za pregled u boji Za cjevovode 40 - 200 mm (1 1/2 - 8")\*

Kroz koljena 90° od 50 mm na više



### Osobine

#### 1. Bubanj

- Zatvoreni glatki nehrđajući kolut također sprječava ispadanje prljavštine tijekom prenošenja.
- Mjerač za mjerenje udaljenosti do koje ste gurnuli kameru u cjevovod.
- Najnovija generacija brojača metara visoke rezolucije, na raspolaganju u proljeće 2008.

#### 2. Potisni kabel

- Potisni kabel duljine 30 ili 61 m, s jezgrom od stakloplastike da se omogući prijenos sile guranja ali uz savitljivost.
- Potisni kabel: 8 mm ø.

#### 3. Opruga iz nehrđajućeg čelika

- Uključujući ugrađeni odašiljač 512 Hz Flexmitter.
- Zaliha mehaničkih spojeva uključuje zaporne čahure od nehrđajućeg čelika i sigurnosne kabele koji sustav drže na okupu. Električni priključci nisu nikada izloženi naprezanju.

#### 4. Visokokvalitetna glava s kamerom

- Mala glava s kamerom ø: 30 mm.
- Kućište iz nehrđajućeg čelika.
- 6 podesivih svjetlećih dioda (LED) ispod debelog prozirnog plastičnog prozora.
- Leće od kristala safira otporne na ogrebotine.
- Tehnologija cijevnog (širokokutno) pogleda omogućuje da se jasno vidi stjenka cijevi.



Podaci za naručivanje samo kolutova  
(za cjelovite sustave, uključujući i monitor,  
vidi stranicu 131)

Katal. br.	Raspon mm	Duljina potisnog kabela	
		30 m	61 m
83607	40 - 200	•	
83617	40 - 200		•

\* Nazivni veličina: na stvarnu veličinu može utjecati stanje cjevovoda (koljena, spojevi,...). \* Crno-bijeli sustavi dostupni na zahtjev.





# Standardni kolor SeeSnake® Samonivelirajući Kolut kamere za pregled Za cjevovode 50 - 300 mm (2 - 12")

Kroz koljena 90° od 75 mm na više

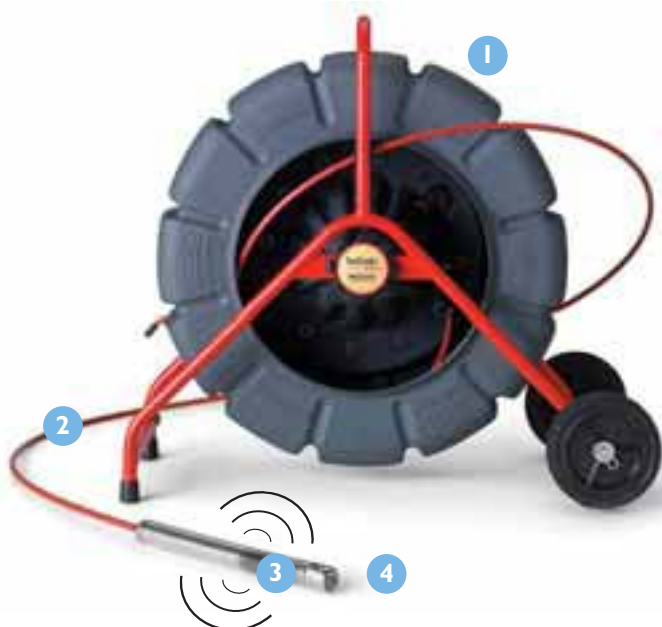

**NOVO**  
Brojač nove generacije,  
dostupan od proljeća 2008



## Osobine

### 1. Bubanj

- Zatvoreni glatki nehrđajući kolut također sprječava ispadanje prljavštine tijekom prenošenja.
- Mjerač za mjerenje udaljenosti do koje ste gurnuli kameru u cjevovod.
- Najnovija generacija brojača metara visoke rezolucije, na raspolaganju u proljeće 2008.
- Kotači za prijevoz.

### 2. Potisni kabel

- Potisni kabel duljine 61 ili 99 m s jezgrom od stakloplastike da se omogući prijenos sile guranja ali uz savitljivost.
- Potisni kabel: 11 mm Ø.

### 3. Opruga iz nehrđajućeg čelika

- Uključujući ugrađeni odašiljač 512 Hz FleXmitter.
- Zaliha mehaničkih spojeva uključuje zaporne čahure od nehrđajućeg čelika i sigurnosne kabele koji sustav drže na okupu. Električni priključci nisu nikada izloženi naprezanju.

### 4. Visokokvalitetna samo-nivelirajuća glava s kamerom

- Glava s kamerom: 35 mm Ø.
- Kućište iz nehrđajućeg čelika.
- 6 podesivih svjetlećih dioda (LED) ispod debelog prozirnog plastičnog prozora.
- Leće od kristala safira otporne na ogrebotine.
- Tehnologija cijevnog pogleda (širokokutno) omogućuje da se jasno vidi stjenka cijevi.
- SeeSnake® samonivelirajuća glava s kamerom oblikovana je tako da Vam stalno sliku drži uspravnom.



## Podaci za naručivanje samo kolutova

Katal. br.	Raspon mm	Duljina potisnog kabela
		61 m
13993	50 - 300	•

Ostale konfiguracije (99 m potisnog kabela, sustavi bez samo-niveliranja, u boji i crno-bijeli) dostupni na zahtjev.



Standardna oprema:  
- Kuglaste vodilice (2)  
- Centrirajuće vodilice 3 x 75 mm  
3 x 150 mm  
- SeeSnake® kolica  
- Ključ za stezanje glave



**RIDGID**

# Monitori

## Monitor LCD + DVD



- 10" LCD monitor sa sjenilom za sunce.
- DVD snimač s vodootpornim dodirnim tipkama.
- Radi na 230 V.
- Audio snimanje bez uporabe ruku.
- Lagan teži samo 11,5 kg.
- Prihvaća sve DVD formate.
- MPEG 2 sustav.
- Video 'out' priključak.



Katal. br.	Masa kg
23673	11,5

**NOVO**

## Monitor LCD / VCR



- 10" LCD monitor.
- VCR video rekorder.
- Radi na 230 V.
- Audio snimanje bez uporabe ruku.
- Video 'out' priključak.

Katal. br.	Masa kg
73177	14,0

**NOVO**

## Monitor u zajedničkom kućištu



- 5" LCD monitor sa sjenilom za sunce.
- Video 'in / out' priključak.
- Radi na 110 / 230 V ili na 14,4 V iz akumulatora (akumulator nije uključen).
- Otporan na prskanje (kad je zatvoren).
- S postoljem koje se može naginjati.

Katal. br.	Masa kg
95552	3,5



Potpuni RIDGID® (Mini) SeeSnake® sustav kamera za pregled se sastoji od:

1) kolut, koji sadrži potisni kabel, glavu s kamerom, FleXmitter i standardnu opremu;

2) monitorska jedinica.

vidi stranu 128-129

vidi stranu 130

Opis	Raspon mm	Ovi kataloški brojevi su složeni od koluta i jedinice monitora		
		LCD / VCR	LCD / DVD	Monitor u zajedničkom kućištu
<b>Mini SeeSnake® kolut kamere za pregled</b> sa 30 m kabela za guranje sa 61 m kabela za guranje	40 - 200	83637	24623	35131
	40 - 200	83657	24473	35141
<b>SeeSnake® kamera za pregled samo-nivelirajuća</b> sa 61 m kabela za guranje**	50 - 300	13963	24453	35171

\*\* Alternativne konfiguracije: 99 m potisnog kabela, sustavi bez samo-niveliranja, u boji i crno-bijeli dostupni na zahtjev.



## Pribor

SeeSnake® kamera za pregled Katal. br.	Opis	Mini SeeSnake® kamera za pregled Katal. br.	
14033 14128	Kolor samo-nivelirajuća glava kamere - PAL 35 mm Kolor glava kamere - PAL 30 mm	— 14133	
15323	In-Line SeeSnake® kamera za pregled FleXmitter	15828	
73142 12248 64627 —	Mjerač kabela 0,45 m Sustavni kabel s blokom za zvuk 10 m spojni kabel SeeSnake® kamere za pregled 3 m spojni kabel Mini SeeSnake® kamere za pregled	73142 12248 — 67307	
— — 64502 64497	20 Centrirajuće zvjezdaste vodilice, 25 mm glava 6 Centrirajuće zvjezdaste vodilice, 30 mm glava 10 Centrirajuće zvjezdaste vodilice (6"), 35 mm glava 20 Centrirajuće zvjezdaste vodilice (3"), 35 mm glava	67312 95507 — —	
— — 97852	10 Mini kuglaste vodilice, 25 mm glava 6 Mini kuglaste vodilice, 30 mm glava 10 Kuglaste vodilice, 35 mm glava	88392 97462 —	
93387	4 vodeća žlijeba	93392	vidi dolje
97832	Kolica (3") (35 mm glava)	—	
— — 17563	Ključ za stezanje (25 mm glava) Ključ za stezanje (30 mm glava) Ključ za stezanje (35 mm glava)	17553 17558 —	
83407 84112	14,4V Akumulator 14,4V Punjač baterija	83407 84112	

Vodeći žlijeb štiti okvir i potisni kabel.



**RIDGID**

SeeSnake® kolica kamere za pregled

# RIDGID® lokatori su brzi i jednostavni za uporabu

Svi RIDGID® lokatori koriste jednu ili dvije 3D antenu(e) koje omogućuju da lokator “vidi” sav signal. 3D antena omogućuje Vam da provedete grafičku pretragu. Koristeći mapu na zaslonu da biste prikazali lokaciju cilja za kojim tragate.

## Brzo i jednostavno:

Kod traganja za sondama: samo hodajte prema najvećem broju i naći će te cilj.  
 Kod traganja za cjevovodima: slijedite pokazivače na zaslonu kako biste lako pronašli traženi cjevovod.  
 Svatko može lako naučiti lociranje u par minuta!

## Precizno:

Koristite priloženu informaciju koju pruža predočnik mape da biste potvrdili svoju lokaciju i bili vrlo precizni.

*Traganje za sondama: ako se broj povećava, znači da se približavate cilju*

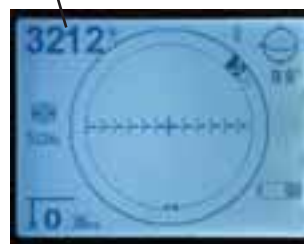

*Traganje za komunalnim cjevovodima: podaci u realnom vremenu*

## Izaberite lokator koji najbolje udovoljava Vašim potrebama

### Kriteriji su slijedeći:

- Što trebate pronaći?
- Veličina zaslona.
- Kako se izračunava dubina?
- Preciznost = duža antena daje veću preciznost.
- Dostupne frekvencije.

## Što trebate pronaći?

### Samo trebam pronaći kamere / sonde

	NaviTrack Scout	NaviTrack II
Veličina zaslona	Srednji zaslon	Veliki zaslon
Izračun dubine	Automatski	Stalno na zaslonu
Preciznost (Duljina antene)	Srednja antena	Dugačka antena

### Trebam naći komunalne vodove (telefon, TV, 50 Hz ...)

**Važno: Uporabom ovih lokatora mogu se također pronaći kamere / sonde**

	SR-20	SR-60	NaviTrack II
Veličina zaslona	Srednji zaslon	Veliki zaslon	Veliki zaslon
Izračun dubine	Stalno na zaslonu	Stalno na zaslonu	Stalno na zaslonu
Preciznost (Duljina antene)	Dugačka antena	Dugačka antena	Dugačka antena
Maks. frekvencija za aktivno traganje	35 kHz	93 kHz	93 kHz
Aktivno traganje za vodovima	Da	Da	Da *
Pasivno traganje za vodovima	Da	Da	Ne

\* Savjetujemo da za ovu primjenu koristite SR-20 / SR-60.



# NaviTrack Scout® lokator

## Kompaktni lokator za kamere i sonde

- Metode brze pretrage vode vas brže do pravog mjesta.
- Lako: Uzimaju se u obzir samo najjači signali! To može svatko! Nema nulnih i vršnih vrijednosti.
- Precizno: Uključuje predočnik mape za potvrdu Vaše lokacije!



Jedino što trebate čini jest da slijedite rastući broj.



Daljinska sonda sa 1/2" prilagodnikom za mlazno crijevo.



### Koristite NaviTrack Scout®:

- Za pronalaženje sustava kamere (ako je opremljena odašiljačem):
  - Svi SeeSnake® sustavi kamera za pregled (512 Hz).
  - Pronalaze također odašiljače 33 kHz, 640 Hz od drugih proizvođača.
- Za pronalaženje sonde pričvršćene na kabel, cijev za ispiranje (vidi stranicu 135).

### Grafički predočnik

- LCD zaslon.
- Automatsko očitavanje dubine.
- Automatsko pozadinsko osvjetljenje.
- Svi potrebni podaci nalaze se na zaslonu.
- Prilaženje ciljanoj sondi iz bilo kojeg smjera daje Vam iste podatke.

### Osobine

- Lagan, teži samo 1,4 kg.
- Izvor napajanja: 4 C baterije.
- Trajanje baterija: Približno 16 sati.
- Standardne frekvencije:
  - Sonda: 512 Hz, 640 Hz, 8 kHz, 33 kHz
  - Aktivna trasa voda: 512 Hz, 8 kHz, 33 kHz
  - Pasivna AC trasa voda: 50 Hz

### Standardna oprema

- Plastični kovčeg za nošenje.
- 4 C baterije.
- Površinski markeri i obujmica.

Katal. br.	Opis
19243	NaviTrack™ Scout Lokator
20248	Kovčeg za nošenje NaviTrack™ Scout Lokatora



# NaviTrack II™ lokator: Lokator za nalaženje kamera i sondi

- Metoda brzog pretraživanja dovodi Vas puno prije na pravo mjesto.
- Jednostavno: Uzimaju se u obzir samo najsnažniji signali! To svatko može raditi!  
Nema ugašenih i vršnih signala.
- Precizno: Uključuje predočnik mape za potvrdu Vaše lokacije!
- Po čemu se NaviTrack II™ razlikuje od NaviTrack Scout®:
  - veći zaslon.
  - duža antena (bolja ergonomija i preciznije određivanje dubine).
  - prikladno za aktivno traganje za vodovima.

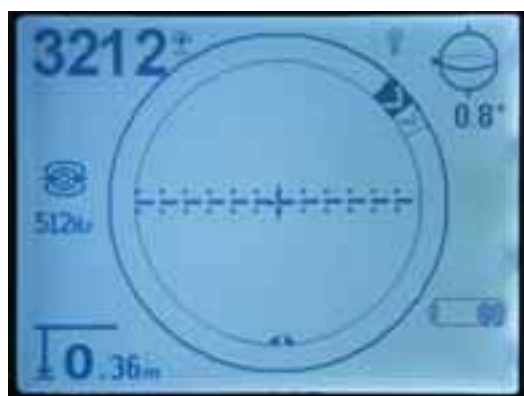

Jedino što trebate čini jest da slijedite rastući broj.



## Koristite NaviTrack II™ lokator:

- Za pronalaženje sustava kamere (ako je opremljena odašiljačem):
  - Svi SeeSnake® sustavi kamera za pregled (512 Hz).
  - Pronalaze također odašiljače 33 kHz, 640 Hz od drugih proizvođača.
- Za pronalaženje sonde pričvršćene na kabel, cijev za ispiranje (vidi stranicu 135).
- Za aktivno traženje vodova korištenjem odašiljača: električni vodovi, TV vodovi, telefonski vodovi ili bilo koji metalni vod. (Ako se duž voda može stvoriti neki elektromagnetski signal).

## Grafički predočnik

- Veliki LCD zaslon.
- Neprekidno očitavanje dubine (dubina > 35 cm).
- Automatsko pozadinsko osvjetljenje.
- Svi podaci koje trebate na zaslonu.
- Prilaženje ciljanoj sondi iz bilo kojeg smjera daje Vam iste podatke.

## Osobine

- Masa: 2,3 kg.
- Izvor napajanja: 4 C baterije.
- Trajanje baterija: Približno 16 sati.
- Sklopiva antena za lako spremanje.
- Standardne frekvencije:
  - Sonda: 512 Hz, 640 Hz, 8 kHz, 33 kHz
  - Aktivna trasa voda: 128 Hz, 1 kHz, 8 kHz, 33 kHz, 93,8 kHz
  - Pasivna AC trasa voda: 50 Hz

## Standardna oprema

- Plastični kovčeg za nošenje.
- 4 C baterije.
- Površinski markeri i obujmica.

Katal. br.	Opis
13673	NaviTrack™ lokator
22388	Kovčeg za nošenje NaviTrack™ lokatora



NaviTrack II™ lokator u kovčegu za nošenje.



# RIDGID® Odašiljači

RIDGID® nudi velik izbor odašiljača za različite primjene.

## Daljinski odašiljač

- Može se učvrstiti na kabel za čišćenje odvoda ili na cijev za ispiranje da se odredi položaj Daljinskog odašiljača u cijevovodu.
- Treptajuća svjetleća dioda (LED) pokazuje da sonda odašilje signale.



Daljinska sonda sa 1/2" prilagodnikom za mlazno crijevo

Katal. br.	Opis
16728	Daljinski odašiljač
19263	Prilagodnik za 16 - 20 mm (5/8" & 3/4") kabele u bubnju stroja
19268	Prilagodnik za 12 - 22 mm (1/2" & 1/2") kabele
19273	Prilagodnik za 10 - 16 mm (3/8" & 3/8") sastavljene kabele
19258	Prilagodnik za 32 mm (1 1/4") sastavljene kabele
86246	Prilagodnik za 1/2" gibljivu cijev za ispiranje (Za uporabu s velikim sustavima mlaznog ispiranja vodom, ne RIDGID®)

## Plutajući odašiljač

- Za pronalaženje septičkih jama,...
- 512 Hz signal.
- Treptajuća svjetleća dioda (LED) pokazuje da sonda odašilje signale.
- 40 mm ø.
- Baterije napajanje.



Katal. br.	Opis
19793	Plutajući odašiljač (komplet od 2 komada)

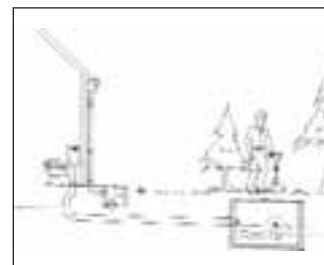
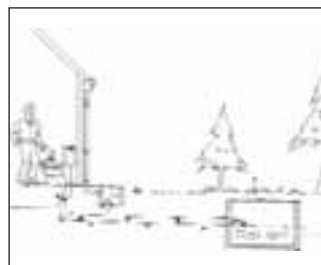

## NaviTrack™ Linijski odašiljač

- Za utvrđivanje trase aktivnih vodova ukopanih kabela, tv vodova, telefonskih linija, višeslojnih vodova, bakra,.... koji mogu nositi elektromagnetski signal.



NaviTrack™ linijski odašiljač može proizvesti signal na ukopanom vodu, cijevi ili kabelu na tri načina:

Izravnim priključkom pomoću spojnih žica.

Indukcijski s indukcijskim kliještima za signal (opcija).

Katal. br.	Opis
15003	NaviTrack™ Linijski odašiljač
20503	Indukcijska kliješta za signal

### Standardna oprema

- Dva 4 m dugačka priključka za svitak.
- Šipka za uzemljenje velike vodljivosti.
- Osam D-čelijastih baterija.
- Indukcijska kliješta za signal (pribor kao opcija).

### Osobine

- Otporno, lako prenosivo kućište.
- Frekvencija: 128 Hz, 1 kHz, 8 kHz, 33 kHz, 93 kHz.
- Izlazna snaga: 10 W promjenljivo.
- Izvor napajanja: osam D baterija ili preko 230 V adaptera.
- Trajanje baterija: više od 120 sati.
- Veličina: 375 mm x 160 mm x 180 mm.



Indukcijski iz odašiljačkog kovčega.

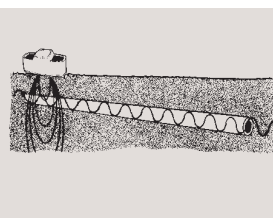
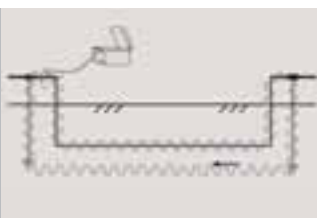
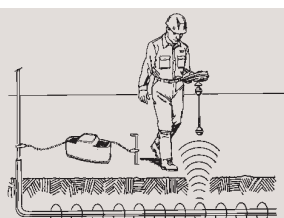

# SeekTech™ SR-20 Lociranje komunalnih vodova

Locirajte podzemne vodove brzo, precizno i pouzdano.

- SeekTech™ je jedini linijski lokator koji koristi višesmjerne antene, strelice za navođenje i prikaz lako čitljive karte. Zaslonski prikaz vodi Vas brzo i nepogrešivo do ciljanog voda.

RIDGID® nudi  
2 modela:  
SR-20 i SR-60



## Koristite SR-20 prijemnik:

- Za traženje vodova korištenjem linijskog odašiljača (aktivno traganje).
- Za traženje vodova korištenjem samo linijskog odašiljača (pasivno traganje).
- Za pronalaženje sustava kamere (ako je opremljena odašiljačem):
  - Svi SeeSnake® sustavi kamere za pregled (512 Hz).
  - Pronalazi također odašiljače 33 kHz, 640 Hz.
- Za nalaženje sonde učvršćene za kabel ili crijevo tlačnog ispiranja (vidi stranicu 135).

## Grafički predočnik

- LCD zaslon.
- Automatsko očitavanje dubine. (čak i u pasivnim modovima!)
- Automatsko pozadinsko osvjjetljenje.
- Svi potrebni podaci nalaze se na zaslonu.
- **Omniseek (Višestruka potraga):** kombinira električno (< 4 kHz) i pasivno radio (4 - 35 kHz) lociranje u jednom modu. Lokator sam automatski odabire najbolju širinu frekventnog pojasa. Na jednom zaslonu možete istodobno vidjeti više vodova (maks. 3) (pogledajte zaslon na Omniseek uređaju dolje).

## Osobine

- Masa: 1,8 kg.
- Izvor napajanja: 4 C baterije.
- Standardne frekvencije:
  - Sonda: 16 Hz, 512 Hz, 640 Hz, 16 kHz, 33 kHz
  - Aktivna trasa voda: 128 Hz, 1 kHz, 8 kHz i 33 kHz
  - Pasivna AC trasa voda: Napajanje – 50 / 60 Hz
  - Radio – 4 - 15 kHz i 15 - 36 kHz

**Možete po želji programirati bilo koju frekvenciju do 35 kHz!**

## Grafički predočnik:

Zaslon Vam u realnom vremenu pruža potpune podatke o signalu za kojim tragate.

Broj se povećava kako se približavate ciljanom vodu.

Crta na zaslonu skreće kada skreće i smjer traženog voda.

Na zaslonu imate strelicu koja Vam kaže da idete lijevo ili desno.

Katal. br.	Opis
21943	SeekTech™ SR-20 Linijski lokator (s kovčegom)
22173	SeekTech™ SR-20 Tvrdi kovčeg



Zaslon u modu 'Omniseek': Pogledajte višestruke vodove (Snimak zaslona prikazuje tri različita voda) ①, ②, ③

## Signal približavanja:

Maksimalan je na najmanjoj udaljenosti od cilja.

**Dubina:**  
Kontinuirani prikaz.

## Strelice za navođenje

lijevo / desno:  
Usmjerava Vas duž ciljanog voda.

**Ciljani vod:**  
Prikazuje lokaciju i pravac.

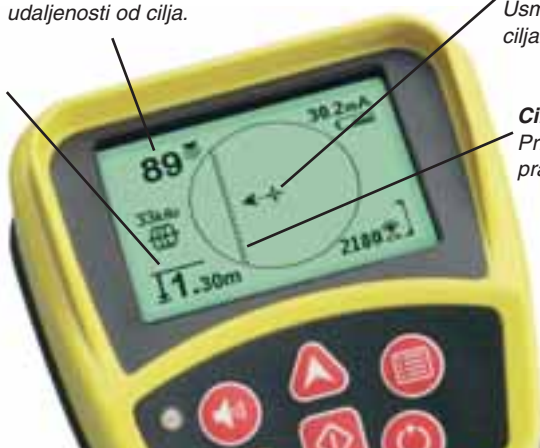



# SeekTech™ SR-60 Lociranje komunalnih vodova

Locirajte podzemne vodove brzo, precizno i pouzdano.

- SeekTech™ je jedini linijski lokator koji koristi višesmjerne antene, strelice za navođenje i prikaz lako čitljive karte da Vas brzo i nepogrešivo odvede do ciljanog voda.
- Po čemu se SR-60 razlikuje od SR-20:
  - posebno veliki zaslon.
  - više frekvencije (maks. 93 kHz): čini lociranje lakšim kod primjene na vodovima velikog otpora.



## Koristite SR-60 prijemnik:

- Za traženje vodova korištenjem linijskog odašiljača (aktivno traganje).
- Za traženje vodova korištenjem samo linijskog odašiljača (pasivno traganje).
- Za pronalaženje sustava kamere (ako je opremljena odašiljačem):
  - Svi SeeSnake® sustavi kamera za pregled (512 Hz).
  - Pronalazi također odašiljače 33 kHz, 640 Hz.
- Za nalaženje sonde učvršćene za kabel ili crijevo tlačnog ispiranja (vidi stranicu 135).

## Grafički predočnik

- Veliki LCD zaslon.
- Automatsko očitavanje dubine.
- Automatsko pozadinsko osvjetljenje.
- Svi potrebni podaci nalaze se na zaslonu.
- Prilaženje ciljanoj sondi iz bilo kojeg smjera daje Vam iste podatke.
- **Omniseek (Višestruka potraga):** kombinira električno (< 4 kHz) i pasivno radio (4 - 35 kHz) lociranje u jednom modu. Lokator sam automatski odabire najbolju širinu frekventnog pojasa. Na jednom zaslonu možete istodobno vidjeti više vodova (maks. 3) (pogledajte zaslon na Omniseek uređaju dolje).

## Osobine

- Masa: 1,8 kg.
- Izvor napajanja: 4 C baterije.
- Standardne frekvencije:
  - Sonda: 16 Hz, 512 Hz, 640 Hz, 16 kHz, 33 kHz
  - Aktivna trasa voda: 128 Hz, 1 kHz, 8 kHz i 33 kHz
  - Pasivna AC trasa voda: Napajanje – 50 / 60 Hz
  - Radio – 4 - 15 kHz i 15 - 36 kHz

**Možete po želji programirati bilo koju frekvenciju do 93 kHz!**

## Grafički predočnik:

Grafički predočnik SR-60 daje Vam pogled iz "ptičje perspektive" na vod za kojim tragate.

Broj se povećava kako se približavate ciljanom vodu.

Crta na zaslonu skreće kada skreće i smjer traženog voda.

Na zaslonu imate strelicu koja Vam kaže da idete lijevo ili desno.

Katal. br.	Opis
30123	SeekTech™ SR-60 Linijski lokator (s kovčegom)



**Zaslon u modu 'Omniseek':** Pogledajte višestruke vodove

(Snimak zaslona prikazuje tri različita voda) ①, ②, ③

**Signal približavanja:**  
Maksimalan je na najmanjoj udaljenosti od cilja.

**Dubina:**  
Kontinuirani prikaz.

**Strelice za navođenje lijevo / desno:**  
Usmjerava Vas duž ciljanog voda.

**Ciljani vod:**  
Prikazuje lokaciju i pravac.



# RIDGID® SeekTech™ Linijski odašiljači

- 3 snažna odašiljača jednostavna za uporabu:
  - više-frekventni.
  - promjenljive snage, do 10 W.
  - praktični dizajn: zvučni povratni signal potvrđuje dobar strujni krug.



## ST-305

### Osobine

- 5 W promjenljive snage (3 stupnja).
- 4 frekvencije (1 kHz, 8 kHz, 33 kHz i 93 kHz).
- Može odašiljati 2 frekvencije istodobno.
- U isporuku je uključen i šiljak za uzemljenje.
- 3 m dugačke spojne žice.
- 6 X C baterije.
- 1,1 kg.



## ST-510

### Osobine

- 10 W promjenljive snage.
- 27 frekvencija (128 Hz, 1 kHz, 8 kHz, 33 kHz, 93 kHz i mnogo drugih).
- LCD zaslon pruža vizualno povratne podatke o otporu voda, jakosti struje i snazi.
- U isporuku je uključen i šiljak za uzemljenje.
- 4 m dugačke spojne žice.
- 8 X D baterije.
- 4 kg.
- Može se priključiti na napon 230 V.



## ST-33Q

### Osobine

- 10 W maksimalno.
- U izravnom spoju možete programirati koju god frekvenciju želite (maks. 93 kHz).
- 8 i 33 kHz indukcijske frekvencije.
- Vrlo snažni indukcijski svici.
- LCD zaslon vam prikazuje prenesenu snagu, frekvenciju i stanje baterija.
- 6 X D baterije.



## KLIJEŠTA ZA SIGNAL

### Osobine

- Mogu obuhvatiti vodove promjera 100 mm.
- Svjetleće diode (LED) označavaju rad i zatvorenost prstena.



Katal. br.	Opis	Masa kg	Standard pakiranje
21948	ST-305 odašiljač (5 W)	1,1	1
21953	ST-510 odašiljač (10 W)	4,0	1
20973	4" Induktivna kliješta za signal	1,1	1
26563	ST-33Q odašiljač (10 W)	7,0	1

## RIDGID® odašiljači mogu raditi u 3 moda (vidi stranicu 135)

- izravan priključak: preko spojnih žica i "krokodil" stezaljki.
- kliješta za signal: obuhvaćanjem kliješta za signal oko ciljanog voda.
- indukcijski mod: polaganjem odašiljača na tlo da proizvede signal.



# RIDGID®



NOVO



NOVO

RIDGID® nudi cjelokupan izbor strojeva, sjajli i alata za čišćenje kanalizacije i odvoda. Bez obzira radi li se o 30 mm odvodu ili 600 mm kolektoru, RIDGID® strojevi obavljaju posao brzo i učinkovito.

**Odvođe možete čistiti strojevima različitih tipova:**

**Ručni alati:** oni su prijenosni, kompaktni i lagani.

**Strojevi s bubnjem:** stroj i sjajla čine jedan sklop, sjajla se okreće s malim brojem okretaja a s velikim momentom.

Glavne prednosti su:

- nečistoća ostaje u bubnju;
- moguće je automatsko napredovanje (automatsko napredovanje znači automatsko ulaženje sjajle u odvod);
- brže pripremanje za postupak čišćenja;

**Strojevi s višedijelnom sjajlom:** dionice sjajle okreću se relativno velikim brojem okretaja a s malim momentom.

Glavne prednosti su:

- brzi strojevi;
- stroj i sjajle se prenose odvojeno što ih čini lakšim za nošenje;
- sjajle se tijekom postupka jedna po jedna stavljaju u stroj.

**Vodeni mlaznici:**

RIDGID® vodeni mlaznici su građeni da temeljito očiste odvod.

	Bubanj	Višedijelne		Strana
<b>Ručni alati</b>				
za zahode			<b>K-3, K-6</b>	140
za cjevovode do ≤ 50 mm (2")	•		<b>Kwik-Spin, Power Spin, K-25 ručne motalice</b> Sudoperi, kade, umivaonici, pisoari, odušne cijevi.	140
<b>Strojne sjajle</b>				
≤ 75 mm (3")	•		<b>K-39 AF, K-40 AF</b> <b>NOVO</b> Kupaonski odvodi, umivaonici, sudoperi, kade, tuš kade i pisoari.	141, 142
≤ 110 mm (4")	•		<b>K-400</b> <b>NOVO</b> Kupaonski odvodi, umivaonici, sudoperi, tuš kade, krovni odušci i podni slivnici.	143
		•	<b>K-3800</b> Kupaonski odvodi, umivaonici, sudoperi, tuš kade, krovni odušci i podni slivnici.	144
≤ 150 mm (6")		•	<b>K-50</b> Kupaonski odvodi, umivaonici, kanalizacijske vertikale, sudoperi, kade, tuš kade i podni slivnici.	145
≤ 200 mm (8")	•		<b>K-60 SP</b> Dimovodi, krovni odušci i podni slivnici.	146
≤ 250 mm (10")	•		<b>K-750</b> Dimovodi / ventilacija, podni slivnici, vodovod, industrijski cjevovodi.	147
		•	<b>K-7500</b> Dimovodi / ventilacija, podni slivnici, vodovod, industrijski cjevovodi.	148
		•	<b>K-1500 SP &amp; K-1500 G</b> Dimovodi / ventilacija, podni slivnici, vodovod, industrijski cjevovodi.	149
≤ 600 mm (24")		•	<b>K-1000</b> Gurač šipki za ravne cjevovode.	150
<b>Sajle i alati</b>				151 - 157

	Električni	Benzinski		
<b>Vodeni mlaznici</b>				
≤ 150 mm (6")	•		<b>KJ-1590 II</b> <b>NOVO</b> Kupaonski odvodi, umivaonici, sudoperi, tuš kade, krovni odušci i podni slivnici.	158
		•	<b>KJ-2200</b> Kupaonski odvodi, umivaonici, sudoperi, tuš kade, krovni odušci i podni slivnici.	159
≤ 200 mm (8")		•	<b>KJ-3000</b> Ventilacija, podni slivnici, industrijski cjevovodi.	159

Na stvarnu veličinu može utjecati stanje cjevovoda (koljena, spojevi,...).

## K-3 / K-6 Zahodska svrdla

- K-3 model ima doseg do 1 m.
- K-6 model je teleskopski, za dodatni doseg do 2 m.
- Svladava i zahodske školjke pune vode.
- Izdržljive, otporne na pregibe, 1/2" oprugom omotana IC sajla.
- Široke ergonomski oblikovane drške.
- Polivinilni štitnik za porculan.



Katal. br.	Model br.	Kat. br. zamj. sajla	Veličina sajle		Masa kg	Stand. pak.
			in. x ft	mm x m		
59787	K-3	—	1/2 x 3	12 x 1	1,9	6
59797	K-6	60362	1/2 x 6	12 x 2	2,5	6

## Kwik-Spin ručna motalica

- Proizvod za lakše uvjete primjene na odvodima do 40 mm (1 1/2").
- Udoban rukohvat smanjuje napor.
- Opremljena sa 6,3 mm x 7,6 m Maxcore sajлом s ravnim svrdlom.



Katal. br.	Model	Kat. br. zamj. sajla	Veličina sajle		Masa kg	Stand. pak.
			in. x ft	mm x m		
15733	Kwik-Spin	17693	1/4 x 25	6,3 x 7,6	1,6	6

## Power Spin sa samo-napredovanjem

- Čisti cjevovode do 40 mm (1 1/2").
- Povucite okidač i okrećite ručku, ili kao dodatni pogon stegnite u glavu bušilice s promjenjivom brzinom (lijevo / desno).
- Sajla sama ulazi u odvod.
- Nema nereda. Ruke ne dodiruju sajlu.
- Opremljena sa 6,3 mm x 7,6 m sajлом s ravnim svrdlom.



Katal. br.	Model	Kat. br. zamj. sajla	Veličina sajle		Masa kg	Stand. pak.
			in. x ft	mm x m		
88387	Power Spin	14013	1/4 x 25	6,3 x 7,6	2,2	16
27801	Pakiranje od 16 Power Spin sa prikazom				45,0	1

## K-25 Ručna motalica

- Čisti cjevovode od 20 mm (3/4") do 50 mm (2") duljine do 7,6 m (25").
- Prolazi kroz sifone i koljena u sudoperima, kadama, česmama za piće, umivaonicima, pisoarima, ventilacijskim cijevima.
- Potpuno zatvoren spremnik za sajlu.
- Prihvatnik svrdla od šuplje brušenog kaljenog čelika.
- Opremljena s IC sajлом od 8 mm x 7,6 m s kuglastim svrdlom (BH) ili sa zglobnom glavom svrdla (DH).
- Spremnik može primiti sajlu 10,7 m x 8 mm.



Model K-25 BP

Katal. br.	Model br.	Kat. br. zamj. sajla	Veličina sajle		Masa kg	Stand. pak.
			in. x ft	mm x m		
58890	K-25 BP	56782	5/16 x 25	8 x 7,6	3,6	6
58895	K-25 DH	56787	5/16 x 25	8 x 7,6	3,6	6



# K-39 AF Stroj s bubnjem za rad iz ruke

## Za cjevovode do 75 mm (2 1/2")

Čisti cjevovode od 30 mm (1 1/4") pa do 75 mm (2 1/2") bez skidanja sifona ili izljevnih rešetki do 15 m (50').

Za odvode sudopera, kada, tuševa, pisoara,...

### Osobine

- Isporučivo za 230 V ili 115 V (oba 550 W) ili s dvosmjernim motorom na bateriju od 12 V.
- Električni modeli su jednofazni, dvostruko izolirani i imaju univerzalni motor 50 / 60 Hz.
- Stroj s regulacijom brzine: 0 - 550 okr/min.
- Baterija traje 35 minuta, ponovo se napuni za jedan sat.
- Otporan na udarce, nehrđajući, bubanj za sajlju iz 2 dijela.
- Za pouzdano držanje rukohvati su od elastomera.

### K-39 AF opremljen novim dvosmjernim uređajem za SAMO-NAPREDOVANJE

- Štedi vrijeme.
- Bolji rezultati.
- Nema potrebe da mijenjate smjer okretanja motora da biste gurnuli ili vratili sajlju (Vidi sliku dolje).



K39 AF-1

56782	C-1 Sajla 8 mm x 7,6 m
-------	------------------------

<b>76817</b>	<b>C-6 Sajla + T-250 Komplet alata</b>
62260	C-6 Sajla 10 mm x 10,7 m
<b>48482</b>	<b>T-250 Komplet alata</b>

<b>48482</b>	<b>T-250 Komplet alata</b>
59230	A-13 Ključni trn
63000	T-203 Kuglasto svrdlo
63005	T-205 "C"-strugalo
63030	T-210 Strugalo masti
63065	T-217 Zglobna glava

<b>98072</b>	<b>C-6 IC Komplet</b>
—	<b>C-6 IC Sajla + T-250 Komplet alata</b>
71847	Krilce za moment

### Koju sajlju upotrijebiti:

30 - 50 mm cjevovodi: rabite 8 mm sajlje do 15,2 m (50')  
(vidi stranu 151)

30 - 75 mm cjevovodi: rabite 10 mm sajlje do 10,7 m (35')  
(vidi stranu 151)

### Pribor

Kat. br.	Model br.	Opis	Masa kg
18658	BP-12	Baterija 12 V	0,5
18668	BC12-230	Punjač 230 V	0,5
68917	—	Unutrašnji bubanj bez sajlje	0,5
89410	C-6429	Kovčeg za nošenje	5,8
23908	A-39-PF	Prednjica bubnja + dvosmjerni uređaj za samo-napredovanje	—
23913	—	Samo dvosmjerni uređaj za samo-napredovanje	—

Katal. br.	Model br.	Raspon mm	Elektromotor			Standardna oprema				Masa kg
			230 V	115 V	Baterija 12 V	Dvosmjerni uređaj za samo-napredovanje	C-1 IC 8 mm x 7,6 m	Kovčeg za nošenje	C-6 sajlja + T-250 Komplet alata 10 mm x 10,7 m	
69482	K-39 AF	30 - 50	•			•	•		6,5	
69487	K-39 AF-1	30 - 50	•			•	•		11,8	
69492	K-39 AF-5	30 - 75	•			•	•	•	15,0	
23513	K-39 AF-5	30 - 75		•		•	•	•	15,0	
69497	K-39 B AF	30 - 50			•	•			7,0	
69502	K-39 B AF-1	30 - 50			•	•	•		12,2	
69507	K-39 B-AF-5	30 - 75			•	•	•	•	16,5	

Napredovanje



Vraćanje



**RIDGID**

# K-40 AF Stroj s bubnjem

## Za cjevovode do 75 mm (2 1/2")

Značajka stroja K-40 AF je upravljanje automatskim napredovanjem na kraju vodeće cijevi. Idealno za rad jednom rukom u tijesnim prostorima. Vodeća gibljiva cijev sprječava moguće oštećenje sudopera, pločica, itd. od vrteće sajle.

Tipične primjene su u kade, sudoperi, tuševi, pisoari i skućeni prostori.

### Osobine

- Isporučuje se s dvosmjernim indukcijskim motorom 230 / 110 V, 175 W (50 Hz).
- Vrti sajlu s 240 okr/min.
- Idealno za rad jednom rukom jer ima
  - vodeću gibljivu cijev sa samo-napredovanjem,
  - pneumatsku nožnu sklopku.
- Specijalna sajla s udarnim zadebljanjem (SB). (Udarno zadebljanje: deblji dio na sajli koji ne prolazi kroz napravu za samo-napredovanje) (Vidi sliku na dnu stranice).
- Za stroj K-40 osobito se preporučuje uporaba IC sajli i rad s "krilcem za moment". (Krilce za moment: metalna pločica unutar bubnja koja daje dodatni zakretni moment). Vidi sliku na dnu stranice (Vidi sliku na dnu stranice).
- Otporan na udarce, nehrđajući, bubanj za sajlu iz 2 dijela.
- Može se koristiti kako u vodoravnom tako i u okomitom položaju.



**NOVO**

**K-40 AF**  
s dvosmjernim uređajem za samo-napredovanje

95847	C-13 IC SB Sajla 8 mm x 10,7 m
-------	--------------------------------

<b>98072</b>	<b>C-6 IC Komplet</b>
48482	T-250 Komplet alata
68917	Unutrašnji bubanj 10 mm x 15,2 m
96037	C-6 IC Sajla
71847	Krilce za moment

<b>48482</b>	<b>T-250 Komplet alata</b>
63000	T-203 Kuglasto svrdlo
63005	T-205 "C"-strugalo
63030	T-210 Strugalo masti
63065	T-217 Zglobna glava
59230	A-13 Ključni trn

### Pribor

Kat. br.	Model br.	Opis	Masa kg
71847	—	Krilce za moment	—
59205	A-1	Rukavica za lijevu ruku	0,2
59295	A-2	Rukavica za desnu ruku	0,2
26558	—	Vodeća gibljiva cijev + uređaj za samo-napredovanje	—
23913	—	Samo dvosmjerni uređaj za samo-napredovanje	—

### K-40 AF opremljen novim dvosmjernim uređajem za SAMO-NAPREDOVANJE

- Štedi vrijeme i daje bolje rezultate.
- Bolji rezultati.
- Nema potrebe da mijenjate smjer okretanja motora da biste gurnuli ili vratili sajlu (vidi sliku K-39 na dnu stranice).



### Koju sajlu upotrijebiti:

Za cijevi od 30 - 50 mm rabite IC sajlu 8 mm (vidi stranu 151)  
Za cijevi od 30 - 75 mm rabite IC sajlu 10 mm (vidi stranu 151)

Katal. br.	Model br.	Raspon mm	Motor 230 V	Motor 115 V	Standardna oprema		Masa kg
					C-13 IC SB + krilce za moment 8 mm x 10,7 m	Vodeća gibljiva cijev sa samo-napredovanjem	
71742	K-40 AF 230 V	30 - 50	•		•	•	16,0
71717	K-40 AF 115 V	30 - 50		•	•	•	16,0



Krilce za moment



Udarno zadebljanje

# K-400 Stroj s bubnjem

## Za cjevovode do 110 mm (4") do 30 m

Stroj K-400 je opremljen ograničavačem zakretnog momenta i snažnim IW sajlama da se izbjegne 'frkanje' sajle.

Može se opremiti napravom za samo-napredovanje radi lakšeg čišćenja.

Tipične primjene: Sudoperi, podni slivnici, krovni odušci, ventilacijske cijevi.

### Osobine

- Elektromotor od 380 W vrti sajlju sa 165 okr/min.
- **Prijenosno**
  - S ugrađenim kolicima – omogućuje lako premještanja na mjesto intervencije i nazad. Za teške uvjete primjene, s kotačima od pune gume lako se upravlja po neravnom tlu i stepenicama.
  - Ugrađena teleskopska ručka na izvlačenje – omogućuje visoku ručku tijekom prijevoza. Ručka se zaključava u donjem položaju tijekom postupka čišćenja kako bi se postigla dodatna stabilnost i zauzimalo najmanje moguće mjesta.
- **Stabilnost i upravljanje**
  - Sustav upravljanja sajlom – koji zaustavlja okretanje bubnja kada se vrh sajle zaglavi u zapreku, ograničava mogućnost prevrtanja sajle u bubnju i daje do znanja rukovaocu da je naletio na začepljenje.
  - Sajla krute jezgre "Solid Core" – koristi "Integral Wound (IW)" tvrdnu krutu jezgru sajle od  $\frac{3}{8}$ " ili  $\frac{1}{2}$ ", pouzdanu i otpornu prelome. Svaka debljina može se dobiti u nekoliko duljina pri čemu se koriste različita RIDGID® sječiva s brzim spajanjem.
  - AUTOFEED® – se nudi kao dodatna oprema, to je patentirani uređaj za samo-napredovanje koji sajlju automatski uvodi u odvodne cijevi. Okretanje smjera za AUTOFEED® povlači sajlju nazad u bubanj.
- Pneumatska nožna sklopka.
- AUTOFEED® modeli opremljeni su također i prednjom vodećom gibljivom cijevi.

87582	C-32 IW Sajla 10 mm x 23 m
87597	C-45 IW Sajla 12 mm x 23 m

49002	T-260 Komplet alata
62995	T-202 Kuglasto svrdlo
63005	T-205 "C"-strugalo
63035	T-211 Lopatasto strugalo
59230	A-13 Ključni trn

### Pribor

Kat. br	Model br.	Opis	Masa kg
27048	A-400	Sklop bubnja	2,6
41937	—	Par rukavica (koža)	0,2
59230	A-13	Ključni trn za 10 mm sajlju	—
59225	A-12	Ključni trn za 12 mm sajlju	—
26773	—	Sklop za samo-napredovanje	0,9
92607	—	Prilagodnik za 12 mm alate (T1) na 10 mm & 12 mm IW sajlji	—
70032	—	Gumene rukavice s hrapavom oblogom	—



K-400 AF

**Ograničavač momenta:** uzrokuje da se okretanje bubnja zaustavi kad alat na sajlji zaglavi u začepljenju. Time se ograničava moguće 'frkanje' sajle i upozorava rukovaoca da se približio začepljenju.



### Koju sajlju upotrijebiti:

Za cjevovode od 40 - 75 mm: rabite IW sajlju 10 mm, maks. 30 m, (vidi stranu 152)

Za cjevovode od 50 - 110 mm: rabite IW sajlju 12 mm, maks. 23 m, (vidi stranu 152)

Katal. br.	Model br.	Raspon mm	Elektromotor		Standardna oprema					Masa kg
			230 V	Rukavice	T-260 komplet alata	C-32 IW 10 mm x 23 m	C-45 IW 12 mm x 23 m	Samo-napredovanje	Prenja vodeća gibljiva cijev	
27028	K-400 C-32 IW	40 - 75	•	•	•	•				34,0
27033	K-400 C-45 IW	50 - 110	•	•	•		•			40,0
28098	K-400 C-32 IW AF	40 - 75	•	•	•	•		•	•	39,8
28103	K-400 C-45 IW AF	50 - 110	•	•	•		•	•	•	41,8
90072	K-400 C-32 IW	40 - 75		•	•	•				34,0
92197	K-400 C-45 IW	50 - 110		•	•		•			40,0
91157	K-400 C-32 IW AF	40 - 75		•	•	•		•	•	39,8
92192	K-400 C-45 IW AF	50 - 110		•	•		•	•	•	41,8



Prenja vodeća gibljiva cijev



# K-3800 Stroj s bubnjem

## Za cjevovode do 110 mm (4") do 30 m

Stroj K-3800 je izdržljive građe za teške uvjete primjene. Većina modela je opremljena samo-napredovanjem.

Tipične primjene: Odvodi sudopera, podni slivnici, krovni odušci.

### Osobine

- Isporučuje se s dvosmjernim univerzalnim motorom 230 V (50 Hz).
- Elektromotor od 175 W vrti sajlu sa 240 okr/min.
- Opremljen uređajem za samo-napredovanje (osim kad se isporučuje samo stroj).
- Kad sajla udari u začepljenje, motor automatski mijenja stupanj prijenosa kako bi se dobila veća snaga i rukovaocu poboljšalo upravljanje.
- Bubanj s kopčama za brzo otvaranje i ugrađenim rukohvatima omogućuje laku zamjenu veličine sajle i uravnotežen je za nošenje s dvije ruke.
- Bubanj se može naginjati da se dobije optimalni kut napredovanja sajle.
- Može se dobiti prednja gibljiva cijev za vođenje.
- Mogu se dobiti i kolica za prijevoz.



K-3800 s uređajem za samo-napredovanje

37847	C-32 IC Sajla 10 mm x 23 m
37862	C-45 IC Sajla 12 mm x 23 m

<b>49002</b>	<b>T-260 Komplet alata</b>
62995	T-202 Kuglasto svrdlo
63005	T-205 "C"-strugalo
63035	T-211 Lopatasto strugalo
59230	A-13 Ključni trn

<b>54992</b>	<b>T-270 Komplet alata</b>
62855	T-102 Ljevkasto svrdlo
62880	T-107 Lopatasto strugalo
54852	T-142 Sječač sa sječivom noža
59225	A-12 Ključni trn

### Pribor

Kat. br.	Model br.	Opis	Masa kg
55002	A-380	Standardni bubanj za 10, 12 mm sajlu	5,6
55007	A-381	Bubanj za sudopere, samo sajla 8 mm	3,5
55012	A-381-A	Bubanj za sudopere 8 mm x 7,6 m IC sajla s kuglastom glavom	5,3
41937	—	Par rukavica	0,2
59230	A-13	Ključni trn za 10 mm sajlu	—
59225	A-12	Ključni trn za 12 mm sajlu	—
55017	A-382	Kolica za prijevoz	8,2
60087	—	Samo-napredovanje	2,0
49032	—	Prednja gibljiva cijev za vođenje	3,0
70032	—	Gumene rukavice s hrapavom oblogom	—

### Koju sajlu upotrijebiti:

Za cijevi 20 - 50 mm rabite 8 mm sajle (vidi stranu 151)

(u kombinaciji s bubnjem A-381)

Za cijevi 30 - 75 mm rabite 10 mm sajle (vidi stranu 152) duljine do 30 m

Za cijevi 50 - 110 mm rabite 12 mm sajle (vidi stranu 152) duljine do 30 m

Katal. br.	Model br.	Raspon mm	Elektromotor		Standardna oprema				Masa kg
			230 V	Rukavice	C-32 IW 10 mm x 23 m	C-45 IW 12 mm x 23 m	T-260 Komp. alata	T-270 Komp. alata	
61502	K-3800 samo	—	•	•					19,0
61482	K-3800 C-32	30 - 75	•	•	•		•		32,2
61487	K-3800 C-45	50 - 110	•	•		•		•	37,7





# K-50 Stroj s višedijelnom sajлом

## Za cjevovode do 110 mm (4") do 30 m

K-50 stroj za čišćenje odvoda vrlo je izdržljiv, kompaktan i jednostavan za uporabu. Tipična primjena su kuhinjski sudoperi, kade, tuš kade, kanalizacijske vertikale i krovni odušci.

### Osobine

- Isporučuje se s dvosmjernim indukcijskim elektromotorom 230 V (50 Hz).
- Elektromotor od 300 W vrti sajlu sa 400 okr/min.
- Kvačilo sajle s trenutnim djelovanjem.
- Lagan, kompaktan stroj za svakodnevnu uporabu.
- Robusne građe.
- Gumene stope.



59365	A-30 Sajla komplet
62270	6 Dionica C-8 16 mm x 2,3 m sajle
59210	A-10 Kavez za sajlu
59205	A-1 Rukavica za rukovaoca
59230	A-13 Ključni trn za spojnice
59235	A-14-6 Gibljiva cijev za vođenje
62990	T-201 Ravno svrdlo
62995	T-202 Kuglasto svrdlo
63005	T-205 "C" strugalo za mast
63035	T-211 Lopatasto strugalo

### Pribor

Kat. br.	Model br.	Opis	Masa kg
59250	A-17-A	5/16" (8 mm) Prilagodnik sa 25' (7,6 m) sajle i kuglastim svrdlom	3,6
59255	A-17-B	3/8" (10 mm) Prilagodnik sa 35' (10,7 m) sajle i kuglastim svrdlom	5,9
59235	A-14-6	6' Stražnja vodeća gibljiva cijev	2,3
84325	A-14-10	10' Stražnja vodeća gibljiva cijev	3,2
59270	A-18	Sklop prednje vodeće gibljive cijevi	4,1
59210	A-10	Kavez za sajlu. Nosi 90' (27,4 m) C-8, C-9	1,5
59205	A-1	Rukavica za lijevu ruku	0,2
59295	A-2	Rukavica za desnu ruku	0,2
59230	A-13	Ključni trn za 16 mm sajlu	0,1
59450	A-3179	K-50 Stezne čeljusti	0,7
59245	—	5/16" (8 mm) Prilagodnik samo za C-1, C-2 sajlu	2,0
59260	—	3/8" (10 mm) Prilagodnik samo za C-4, C-5, C-6 sajlu	2,2

### Koju sajlu upotrijebiti:

30 - 50 mm cjevovodi: rabite 8 mm x 7,6 m sajlu s prilagodnikom A-17-A  
 30 - 75 mm cjevovodi: rabite 10 mm x 10,7 m sajlu s prilagodnikom A-17-B  
 50 - 110 mm cjevovodi: rabite 16 mm sajle do 30 m, (vidi stranu 153)

Katal. br.	Model br.	Raspon mm	Elektromotor		Standardna oprema			Masa kg
			230 V	A-30 sajla + komplet alata 16 mm x 13,5 m	A-17-A prilagodnik 8 mm x 7,6 m	A-17-B prilagodnik 10 mm x 10,7 m		
11971	K-50 samo	—	•				16,8	
11981	K-50-6	30 - 110	•	•	•		30,4	
11991	K-50-7	30 - 110	•	•		•	32,2	
12001	K-50-8	30 - 110	•	•	•	•	34,9	



K-50 +  
A-17-Prilagodnik

K-50 + A-17  
+ A-30 sajla +  
komplet alata



**RIDGID**

# K-60 Stroj s višedijelnom sajлом

## Za cjevovode do 150 mm (6") do 38 m

K-60 je višestruko primjenjiv stroj, prikladan za čišćenje svih cijevi u zgradama. Sudoperi, odvodne cijevi, odvod iz kade, manja začepjenja korijenjem, kišni odvodi,...

### Osobine

- Isporučuje se s dvosmjernim indukcijskim motorom 230 V i 115 V (50 Hz).
- Elektromotor od 700 W vrti sajlu sa 520 okr/min.
- Kvačilo sajle s trenutnim djelovanjem.
- Može se koristiti s 4 različite debljine sajli: 8, 10 mm s prilagodnikom A-17 i višedijelnim sajlama 16, 22.
- Samo 2 vijka treba odvrnuti za pristup kvačilu i remenskom prijenosu.
- Jednostavan gumb za podešavanje omogućuje da stroj vrti sajle od 16 mm i 22 mm.
- Ručka u sredini za maksimalnu stabilnost.



### Pribor

Kat. br.	Model br.	Opis	Masa kg
59425	A-36	Rudle za sajlu	2,5
65687	—	Komplet zamjenskih čeljusti	0,3
59205	A-1	Rukavica za lijevu ruku	0,2
59295	A-2	Rukavica za desnu ruku	0,2
61615	A-60-12	Stražnja vodeća gibljiva cijev 3,7 m duljine	5,5
59445	A-5	Pumpa za mast	—
59470	A-8	Kavez za sajlu: 7 x C-10 sajle	2,5
59210	A-10	Kavez za sajlu: 3 x C-10 ili 12 x C-7, C-8 sajle	1,5
59245	—	5/16" (8 mm) Prilagodnik samo za C-1, C-2 sajlu	2,0
59260	—	3/8" (10 mm) Prilagodnik samo za C-4, C-5, C-6 sajlu	2,2

### Koju sajlu upotrijebiti:

30 - 50 mm cjevovodi: rabite 8 mm x 7,6 m sajlu s prilagodnikom A-17-A

30 - 75 mm cjevovodi: rabite 10 mm x 10,7 m sajlu s prilagodnikom A-17-B

50 - 110 mm cjevovodi: rabite 16 mm sajle do 30 m, (vidi stranu 153)

75 - 150 mm cjevovodi: rabite 22 mm sajle do 37 m, (vidi stranu 153)

### A-17 prilagodnici

Kat. br.	Model br.	Opis	Masa kg
59250	A-17-A	5/16" (8 mm) Prilagodnik sa 25' (7,6 m) sajle i kuglastim svrdlom	3,6
59255	A-17-B	3/8" (10 mm) Prilagodnik sa 35' (10,7 m) sajle i kuglastim svrdlom	5,9

### 61630 A-62 Sajla komplet

62275	5 Dionica C-10 22 mm x 4,6 m sajle (23 m)
59470	A-8 Kavez za sajlu

### 61625 A-61 Komplet alata za 22 mm sajle

59225	A-12 Ključni trn
59360	A-3 Kutija za alat
62850	T-101 Ravno svrdlo
62855	T-102 Ljevasto svrdlo
62880	T-107 Lopastasto strugalo
98055	T-150-1 Sitnozubi pilasti sjekač
27642	T-125 Svrdlo za izvlačenje

### 59365 A-30 Komplet za 16 mm sajle

62270	6 Dionica C-8 16 mm x 2,3 m sajle
59210	A-10 Kavez za sajlu
62990	T-201 Ravno svrdlo
62995	T-202 Kuglasto svrdlo
63005	T-205 "C" Strugalo
63035	T-211 Lopastasto strugalo
59205	A-1 Rukavica za lijevu ruku
59235	A-14-6 Stražnja vodeća gibljiva cijev 1,8 m duljine
59230	A-13 Ključni trn za spojnice

Katal. br.	Model br.	Raspon mm	Elektromotor		Standardna oprema					Masa kg
			230 V	115 V	A-1 lijeva rukavica	A-60-12 vodeća cijev	A-62 Komplet sajle	A-61 Komplet alata	A-30 Komplet	
66467	K-60	—	•	•	•	•	•	•	•	19,5
66472	K-60 SE	50 - 150	•	•	•	•	•	•	•	54,5
66477	K-60 SE A-30	30 - 150	•	•	•	•	•	•	•	63,6
66482	K-60	—	•	•	•	•	•	•	•	19,5
35251	K-60 SE	50 - 150	•	•	•	•	•	•	•	54,5
35261	K-60 SE A-30	30 - 150	•	•	•	•	•	•	•	63,6



# K-750 Stroj s bubnjem

## Za cjevovode do 200 mm (8") do 61 m

Stroj s bubnjem za teške uvjete primjene kod čišćenja korijenja i teških začepjenja.

Tipične primjene: podni slivnici, odvodni kanali i kišna kanalizacija.

### Osobine

- Isporučuje se s dvosmjernim indukcijskim motorom 230 V i 115 V (50 Hz).
- Elektromotor od 550 W vrti sajlju sa 200 okr/min.
- Standardno uključeni uređaj za samo-napredovanje lako se podešava za sajle od 16 mm ili 20 mm.
- Automatski gura sajlju u odvod brzinom od 0 - 6 m u minuti.
- Otporan na udarce, nehrđajući, bubanj za sajlju.
- Preklopni oslonac stabilizira stroj, a prevrće se gore radi lakšeg prenošenja.
- Pneumatska nožna sklopka.
- Bubanj može primiti sajlju 30 m x 20 mm ili 35 m x 16 mm.
  - Za veće duljine treba uzeti drugi bubanj za sajljom.



### Koju sajlju upotrijebiti:

75 - 150 mm cijevi: rabite 16 mm sajlje duljine do 46 m (vidi stranu 152)

100 - 200 mm cijevi: rabite 20 mm sajlje duljine do 61 m (vidi stranu 153)

### Pribor

Kat. br.	Model br.	Opis	Masa kg
92555	T-458	16 mm x 0,6 m Savitljiva vodeća šipka	0,85
92560	T-468	20 mm x 0,6 m Savitljiva vodeća šipka	1,25
44122	—	16 mm Gibljivi završetak	1,13
43637	A-7558	Sklop bubnja sa 16 mm gibljivim završetkom	15,00
44117	—	20 mm Gibljivi završetak	1,59
41982	A-7534	Sklop bubnja sa 20 mm gibljivim završetkom	17,00
43642	A-75	Sklop za samo-napredovanje	3,50
46015	E-453	Imbus ključ	—
31487	A-6584	16 mm Spojnica za popravke	0,43
92805	A-6582	16 mm Muški dio kopče	0,28
92810	A-6583	16 mm Ženski dio kopče	0,57
31492	A-6842	20 mm Spojnica za popravke	0,56
92880	B-6840	20 mm Muški dio kopče	0,28
92885	B-6841	20 mm Ženski dio kopče	0,57
59205	A-1	Rukavica za lijevu ruku	0,20
59295	A-2	Rukavica za desnu ruku	0,20
59360	A-3	Kutija za alat	2,30
49032	—	Prednja gibljiva cijev za vođenje	3,00

### C-75 IC Sajla & Alati

Kat. br.	Model br.	Opis
41212	C-75 IC	20 mm Sajla x 23 m
92495	T-406	Sjekač kopljaste oštrice
92500	T-407	Svrđlo za izvlačenje
92510	T-411	50 mm Sjekač
92520	T-413	75 mm Sjekač
92525	T-414	100 mm Sjekač

### C-27 IC Sajla & Alati

Kat. br.	Model br.	Opis
92470	C-27 IC	16 mm Sajla x 23 m
92485	T-403	75 mm Sjekač
92495	T-406	Sjekač kopljaste oštrice
92500	T-407	Svrđlo za izvlačenje
92510	T-411	50 mm Sjekač
92520	T-413	75 mm Sjekač

Katal. br.	Model br.	Raspon mm	Elektromotor		Standardna oprema					Masa kg
			230 V	115 V	Par rukavica	Gibljiva cijev za vođenje	C-27 IC sajla & alati 16 mm x 23 m	C-75 IC sajla & alati 20 mm x 23 m	C-100 IC sajla & alati 20 mm x 30,5 m	
44147	K-750 samo stroj	—	•		•	•				58,0
44152	K-750 SE sa C-75	100 - 200	•		•	•		•		99,7
44157	K-750 SE sa C-100	100 - 200	•		•	•			•	112,4
44162	K-750 SE sa C-27	75 - 150	•		•	•	•			88,6
45612	K-750 samo stroj	—		•	•	•				51,7

Napredovanje sajlje

Uvlačenje sajlje



# K-7500 Stroj s bubnjem

## Za cjevovode do 250 mm (10") do 76 m

Vrlo snažan stroj s bubnjem, predviđen za teške uvjete primjene. Razlikuje se od modela K-750 po tome što je teže građe, ima penjač za stepenice, signal upozorenja za moment i brže automatsko napredovanje. Tipične primjene: podni slivnici, odvodni kanali i kišna kanalizacija.

### Osobine

- Isporučuje se s dvosmjernim univerzalnim motorom 230 V i 115 V (50 Hz).
- Elektromotor od 600 W vrti sajlu sa 200 okr/min.
- Mehanizam za brzo samo-napredovanje, 9 m/min.
- Vidljivi i zvučni signal rukovaocu kad sjekač zadre u začepljenje.
- Pneumatska nožna sklopka.
- Penjač po stepenicama s dva položaja.
- Uski profil za prolazak kroz vrata.
- Podesiva visina ručki.
- Prednja gibljiva cijev za vođenje se može dobiti kao pribor.
- Otporan na udarce, nehrđajući, bubanj za sajlu iz dva dijela.

### Komplet alata <sup>(1)</sup>

Kat. br.	Model br.	Opis
41937	—	Par rukavica
92495	T-406	Kopljasti sjekač
92500	T-407	Svrđlo za izvlačenje
92510	T-411	50 mm Dvostruki sjekač
92520	T-413	75 mm Dvostruki sjekač
—	T-414B	100 mm Dvostruki sjekač (samo oštrica)
—	T-416B	150 mm Dvostruki sjekač (samo oštrica) <sup>(2)</sup>
92505	T-408	Pilasti sjekač
92485	T-403	75 mm Sjekač za P-sifone
92560	T-468	20 mm Savitljiva vodeća šipka
92555	T-458	16 mm Savitljiva vodeća šipka
46030	E-454	Imbus ključ
—	—	4 odstojnika za podešavanje samo-napredovanja
59360	A-3	Kutija za alat

### Pribor

Kat. br.	Model br.	Opis	Masa kg
60042	A-7534D	Sklop bubnja sa 20 mm gibljivim završetkom	15,00
61107	A-7558D	Sklop bubnja sa 16 mm gibljivim završetkom	17,00
60047	A-75DR	Samo bubanj	3,50
60032	A-75PF	Sklop za samo-napredovanje	—
31487	A-6584	16 mm Spojnica za popravke	0,43
92805	A-6582	16 mm Muški dio kopče	0,28
92810	A-6583	16 mm Ženski dio kopče	0,57
31492	A-6842	20 mm Spojnica za popravke	0,56
92880	B-6840	20 mm Muški dio kopče	0,28
92885	B-6841	20 mm Ženski dio kopče	0,57
41937	A-1, A-2	Par rukavica	0,20
59360	A-3	Kutija za alat	2,30
49032	—	Prednja gibljiva cijev za vođenje	3,00



### Koju sajlu upotrijebiti:

Za cijevi 75 - 150 mm rabite 16 mm IC sajle duljine do 76 m (vidi stranu 152)

Za cijevi 100 - 250 mm rabite 20 mm IC sajle duljine do 76 m (vidi stranu 153)

Katal. br.	Model br.	Raspon mm	Elektromotor		Standardna oprema				Masa kg
			230 V	Standard 16 mm završetak	Standard 20 mm završetak	Komplet alata	C-24 IC sajla 16 mm x 30,5 m	C-100 IC sajla 20 mm x 30,5 m	
61522	K-7500 SE	—	•	•		•		53,0	
61542	K-7500 SE	—	•		•	•		53,0	
61512	K-7500 SE C-24	75 - 150	•	•		•		106,0	
61517	K-7500 SE C-100	100 - 250	•		•	•	•	123,0	



<sup>(1)</sup> Za 16 mm strojne komplete koristi se savitljiva vodeća šipka T-468, savitljiva vodeća šipka T-458 se koristi s kompletima od 20 mm.

<sup>(2)</sup> Samo s modelom od 20 mm.

# K-1500 Stroj s višedijelnom sajлом

## Za cjevovode do 250 mm (10") do 88 m

Najmoćniji stroj s višedijelnom sajлом u paleti proizvoda, idealan za rezanje korijenja i teška začepljenja.

Tipične primjene su sanitarna i kišna kanalizacija. Čisti začepljenja korijenjem.

### K-1500 SP ima slijedeće značajke

- Isporučuje se s dvosmjernim indukcijskim motorom 230 V i 115 V, 1500 W (50 Hz).
- Uspravni okvir ima široke polu-zračne kotače s kugličnim ležajevima i spremnik kaveza za sajlu.

### K-1500 G ima slijedeće značajke

- Benzinski motor od 6 KS.
- Mjenjač s 4 brzine: 333 / 425 / 500 okr/min naprijed; 250 okr/min u nazad.
- Kolica uskog profila, sa širokim polu-zračnim kotačima na kugličnim ležajevima i preklopnim osloncem za kočenje.



### Samo komplet

Kat. br.	Model br.	Opis
59205	A-1	Rukavica za rukovaoca
59225	A-12	Ključni trn
59395	A34-12	Gibljiva cijev za vođenje
69250	A-2864	Imbus ključ

### Komplet alata i sajli

Kat. br.	Model br.	Opis
62280	C-11	32 mm x 4,6 m Sajle (7 kom) - 32 m
59470	A-8	Kavez za sajlu (2 kom)
59360	A-3	Kutija za alat
62840	T-1	Ravno svrdlo
63105	T-3	Ljevasto svrdlo
63195	T-6	Svrdlo za izvlačenje
63205	T-8	Strugalo mast
61970	T-13	Pilasti sjekač
98035	T50-1	Sitnozubi pilasti sjekač

### Pribor

Kat. br.	Model br.	Opis	Masa kg
59470	A-8	Kavez za sajlu (4 x 32 mm sajle)	2,5
59475	A-9	Kavez za sajlu (10 x 32 mm sajle)	1,5
59225	A-12	Ključni trn	—
59440	A-4	Žlica za sifon	—
59240	A-17	Cijev za navođenje u šahtu	—
59320	—	Komplet zamjenskih čeljusti - 32 mm	0,3

### Koju sajlu upotrijebiti:

Za cjevovode 50 - 110 mm rabite sajlu 22 mm, duljine do 53 m<sup>(1)</sup> (vidi stranu 153)

A cjevovode 75 - 250 mm rabite sajlu 32 mm, duljine do 88 m (vidi stranu 153)

<sup>(1)</sup> kod uporabe sajle od 22 mm primijenite čeljusti A368X (kat. br. 59325)

Katal. br.	Model br.	Raspon mm	Motor			Standardna oprema		Masa kg
			230 V	115 V	Benzinski	"Samo" komplet	Komplet alata i sajli	
45312	K-1500 samo	—	•			•		65,5
45317	K-1500 SE	50 - 250	•			•	•	120,5
45302	K-1500 samo	—		•		•		65,5
45307	K-1500 SE	50 - 250		•		•	•	120,5
44587	K-1500 G samo	—			•	•		86,4

K-1500 SP sa standardnom opremom

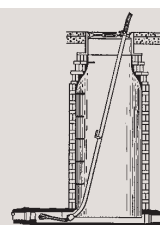

A-17  
uvodna  
cijev za  
okno.

**RIDGID**

# K-1000 Gurač šipki

## Za cjevovode do 600 mm (24") do 150 m

Vrlo snažan benzinski gurač šipki za ravne kolektorske cjevovode.

Tipične primjene: kišni kolektori i veliki kanalizacijski odvodi. Idealno za komunalne službe, industrijske zone, trgovačke centre.

### Osobine

- Isporučuje se s benzinskim motorom od 6 KS.
- Mjenjač s 4 brzine: 80, 150, 200 okr/min naprijed; 150 okr/min u nazad.
- Kvačilo sajle s trenutnim djelovanjem i automatskim upravljanjem za gas.
- Podesivi ograničavač momenta minimizira uvijanje šipki i preopterećenje mjenjačkog sustava.
- Široka šasija, polu-zračni kotači od 10".

### Komplet šipki

Kat. br.	Model br.	Opis
—	—	20 kom. od 1,5 m x 8 mm šipke (A-2475)
62045	T-300	Kopljasti sjekač
62115	T-317	Spiralno svrdlo
62140	T-326	Kuka za izvlačenje

### SE komplet

Kat. br.	Model br.	Opis
60700	A-2704	Prilagodnik za alate
61400	A-3567	Pogonski osigurač
62815	R-0	Okretač šipki
84690	A-4558	Umetak za prijenos momenta
59225	A-12	Ključni trn za spojnice
59205	A-1	Lijeva rukavica
59295	A-2	Desna rukavica

### Šipke

Kat. br.	Model br.	Opis	Masa kg
60355	A-2474	0,9 m Puna nastavna šipka uključuje R-1 muški i R-2 ženski dio kopče	0,6
60360	A-2475	1,5 m Puna nastavna šipka uključuje R-1 muški i R-2 ženski dio kopče	0,8
60365	A-2476	3,0 m Puna nastavna šipka uključuje R-1 muški i R-2 ženski dio kopče	1,4

### Pribor

Kat. br.	Model br.	Opis	Masa kg
59835	K-10	Komplet spojnice za brzo kopčanje šipki: Po jedna od R-1 i R-2	0,2
59560	R-1	Muški dio kopče	0,1
59555	R-2	Ženski dio kopče	0,1
61875	R-7	Muška kopča za alat, spaja prilagodnik alata na alat šipke	0,2
61885	R-8	Ženska kopča za alat, spaja alat na prilagodnik alata	0,2
60700	A-2704	Prilagodnik alata, uključuje R-2 i R-7 kopče	1,0
62170	B-3542	Držač šipke	1,5
62815	R-O	Okretač šipke, služi za ručno okretanje šipki na kratkim dionicama	1,5
59205	A-1	Rukavica za lijevu ruku	0,2
59295	A-2	Rukavica za desnu ruku	0,2
59360	A-3	Kutija za alat	2,3
59225	A-12	Ključni trn za spojnice	0,1



### Alati

Kat. br.	Model br.	Opis
62045	T-300	Kopljasti sjekač
62050	T-301	Vadičep, okrugla žica, 30 mm
62055	T-302	Vadičep, okrugla žica, 50 mm
62060	T-303	Vadičep, okrugla žica, 65 mm
62065	T-304	Vadičep, okrugla žica, 75 mm
62070	T-305	Vadičep, okrugla žica, 90 mm
62075	T-306	Dvostruki vadičep, 75 mm
62080	T-307	Dvostruki vadičep, 100 mm
62085	T-308	Dvostruki vadičep, 125 mm
62090	T-309	Vadičep, kvadratna žica, 75 mm
62095	T-310	Vadičep, kvadratna žica, 100 mm
62100	T-311	Vadičep, kvadratna žica, 125 mm
62105	T-312	Vadičep, kvadratna žica, 150 mm
62370	T-313	Vadičep, kvadratna žica, 200 mm
62375	T-314	Vadičep, kvadratna žica, 250 mm
62380	T-315	Vadičep, kvadratna žica, 280 mm
62110	T-316	Svrdlo, 75 mm
62115	T-317	Svrdlo, 100 mm
62120	T-318	Svrdlo, 125 mm
62125	T-319	Svrdlo, 150 mm
62385	T-320	Svrdlo, 200 mm
62390	T-321	Svrdlo, 250 mm
62140	T-326	Kuka za izvlačenje

Opširnije o kompletima alata, vidi tablicu na stranici 155

Katal. br.	Model br.	Raspon mm	Benzinski motor	Standardna oprema		Masa kg
				SE komplet	Komplet šipki	
59175	K-1000 SE	—	•	•		75,0
84295	K-1000 SE + šipke	150 - 600	•	•	•	95,0



# RIDGID® sajle i alati

RIDGID® sajle i alati su konstruirani tako da u svakodnevnoj uporabi daju maksimalnu snagu i savitljivost. Mi nudimo širok izbor tipova sajli i alata tako da možete pronaći alat / sajlu za svaki cjevovod koji želite očistiti.

Navedeni su rasponi cijevi za tipične primjene. Na stvarnu veličinu sajle može utjecati stanje cjevovoda, broj koljena, spojevi, itd.

Za alate, pogledajte strane 154 - 157

## 6 mm (1/4") sajle, za cjevovode do 40 mm (1 1/2")

Za ručne motalice i ručne alate koji se koriste za kuhinjske sudopere, pisoare.



	Katal. br.	Model	Duljina m	Promjeri	Masa kg	Vrh sajle	K-spin	Power Spin	K-25	K-39	K-40	K-3800 <sup>(1)</sup>
	50647	S-1	4,5	do 40 mm (1 1/2")	1,0	Kuglasto svrdlo	•	•	•	•		
	50652	S-2	7,6	do 40 mm (1 1/2")	1,6	Kuglasto svrdlo	•	•	•	•		(*)
	50657	S-3	10,7	do 40 mm (1 1/2")	2,2	Kuglasto svrdlo	•	•	•	•		(*)
	17693	—	7,6	do 40 mm (1 1/2")	1,6	Kuglasto svrdlo	•	•				
	14013	—	7,6	do 40 mm (1 1/2")	1,6	Kuglasto svrdlo		•				

## 8 mm (5/16") sajle, za cjevovode do 50 mm (2")

Za K-25, K-39, K-40, K-3800 koji se koriste za kuhinjske sudopere, kade, slivnike, pisoare, umivaonike,...

Sajle sa šupljom jezgrom: maksimalna savitljivost za oštra skretanja.



Zglobna glava uvodi se u donje odvojke cjevovoda.

	Katal. br.	Model	Duljina m	Promjeri	Masa kg	Vrh sajle	K-spin	Power Spin	K-25	K-39	K-40 <sup>(2)</sup>	K-3800 <sup>(1)</sup>
	62225	C-1	7,6	20 - 50 mm (1 1/4 - 2")	1,6	Kuglasto svrdlo			•	•	(*)	•
	89400	C-21	15,2	20 - 50 mm (1 1/4 - 2")	3,2	Kuglasto svrdlo				•	(*)	•
	62235	C-2	7,6	20 - 50 mm (1 1/4 - 2")	1,6	Zglobna glava			•	•	(*)	•
	89405	C-22	15,2	20 - 50 mm (1 1/4 - 2")	3,2	Zglobna glava				•	(*)	•

Sajle s jezgrom u sredini (IC): dobra savitljivost, veća moć čišćenja na većim udaljenostima.

Sajle s jezgrom u sredini otpornije su na stvaranje pregiba.

Sajle s udarnim zadebljanjem (SB) imaju pokazatelj završetka sajle (malo deblji dio na kraju sajle).

	Katal. br.	Model	Duljina m	Promjeri	Masa kg	Vrh sajle	K-spin	Power Spin	K-25	K-39	K-40	K-3800 <sup>(1)</sup>
	56782	C-1 IC	7,6	30 - 50 mm (1 1/4 - 2")	1,8	Kuglasto svrdlo			•	•	•	•
	56792	C-13 IC	10,7	30 - 50 mm (1 1/4 - 2")	2,5	Kuglasto svrdlo				•	•	•
	95847	C-13 IC SB	10,7	30 - 50 mm (1 1/4 - 2")	2,5	Kuglasto svrdlo				•	•	
	56787	C-2 IC	7,6	30 - 50 mm (1 1/4 - 2")	1,8	Zglobna glava			•	•	•	•
	56797	C-23 IC	10,7	30 - 50 mm (1 1/4 - 2")	2,5	Zglobna glava				•	•	•

## 10 mm (3/8") sajle, za cjevovode do 75 mm (2 1/2")

Sajle sa šupljom jezgrom: maksimalna savitljivost za oštra skretanja.

	Katal. br.	Model	Duljina m	Promjeri	Masa kg	Vrh sajle	K-spin	Power Spin	K-25	K-39	K-40 <sup>(2)</sup>	K-3800
	62250	C-5	10,7	30 - 75 mm (1 1/4 - 2 1/2")	3,8	Kuglasto svrdlo				•	(*)	
	62245	C-4	7,6	30 - 75 mm (1 1/4 - 2 1/2")	2,0	T2 (16 mm) Spojnica				•	(*)	
	62260	C-6	10,7	30 - 75 mm (1 1/4 - 2 1/2")	3,8	T2 (16 mm) Spojnica				•	(*)	

Sajle s jezgrom u sredini (IC): dobra savitljivost, veća moć čišćenja na većim udaljenostima.

	Katal. br.	Model	Duljina m	Promjeri	Masa kg	Vrh sajle	K-spin	Power Spin	K-25	K-39	K-40	K-3800
	96037	C-6 IC	10,7	30 - 75 mm (1 1/4 - 2 1/2")	4,0	T2 (16 mm) Spojnica				•	•	

Kompleti sajle.

	Katal. br.	Model	Duljina m	Promjeri	Masa kg	Komplet	K-39	K-40 <sup>(2)</sup>	K-3800
	76817	C-6 kompl.	10,7	30 - 75 mm (1 1/4 - 2 1/2")	—	KOMPLET: C-6 u bubnju + Krilce za moment + T-250 Komplet alata	•	(*)	
	98072	C-6 IC kompl.	10,7	30 - 75 mm (1 1/4 - 2 1/2")	—	KOMPLET: C-6 IC u bubnju + Krilce za moment + T-250 Komplet alata	•	•	

BRZ, JEDNOSTAVAN NAČIN SPAJANJA SAJLI I ALATA

ZA SASTAVLJANJE



GURNITE JEDNO U DRUGO

ZA RASTAVLJANJE



UMETNITE TRN

RAZDVOJITE

<sup>(1)</sup> Samo u kombinaciji s bubnjem A-381 (55007).

<sup>(2)</sup> Za K-40 preporučujemo uporabu "IC" sajli.

# Sajle za strojeve s bubnjem

Za alate, pogledajte strane 154 - 157

## 10 mm ( $3/8''$ ) sajle, za cjevovode do 110 mm (4'')

Za strojeve K-400 i K-3800 pri čišćenju kupaonskih odvoda, umivaonika,...

Sajle s jezgrom: dobra savitljivost, veća moć čišćenja na duljim dionicama, otpornije na prelamanje.

	Katal. br.	Model	Duljina m	Promjeri	Masa kg	Vrh sajle	K-400	K-3800
	37842	C-31 IC	15	40 - 75 mm (1 1/2 - 2 1/2'')	8,2	T2 (16 mm) Spojnica	•	•
	37847	C-32 IC	23	40 - 75 mm (1 1/2 - 2 1/2'')	11,8	T2 (16 mm) Spojnica	•	•
	37852	C-33 IC	30	40 - 75 mm (1 1/2 - 2 1/2'')	15,6	T2 (16 mm) Spojnica	•	•
	51752	T-122	—	40 - 75 mm (1 1/2 - 2 1/2'')	0,5	Vrh s kopčom 10 mm IC sajle za bubanj		

Sajle s unutrašnjim sukanjem (IW) su vrlo tijesno motane (više nego IC sajle) radi otpornosti na pregibe i da moćnije čiste.

	Katal. br.	Model	Duljina m	Promjeri	Masa kg	Vrh sajle	K-400	K-3800
	87577	C-31 IW	15	50 - 110 mm (2 - 4'')	8,2	T2 (16 mm) Spojnica	•	•
	87582	C-32 IW	23	50 - 110 mm (2 - 4'')	11,8	T2 (16 mm) Spojnica	•	•
	87587	C-33 IW	30	50 - 110 mm (2 - 4'')	15,4	T2 (16 mm) Spojnica	•	•

## 12 mm ( $1/2''$ ) sajle, za cjevovode do 110 mm (4'')

Za strojeve K-400 i K-3800 pri čišćenju kupaonskih odvoda, umivaonika,...

Sajle s jezgrom: dobra savitljivost, veća moć čišćenja na duljim dionicama, otpornije na prelamanje.

	Katal. br.	Model	Duljina m	Promjeri	Masa kg	Vrh sajle	K-400	K-3800
	37857	C-44 IC	15	50 - 110 mm (2 - 4'')	12,2	T1 (22 mm) Spojnica	•	•
	37862	C-45 IC	23	50 - 110 mm (2 - 4'')	17,7	T1 (22 mm) Spojnica	•	•
	55467	C-46 IC	30	50 - 110 mm (2 - 4'')	21,2	T1 (22 mm) Spojnica	•	•
	59917	T-121	—	110 mm (4'')	0,5	Vrh s kopčom 12 mm IC sajle za bubanj		

Sajle s unutrašnjim sukanjem (IW) su vrlo tijesno motane radi otpornosti na pregibe i da moćnije čiste.

	Katal. br.	Model	Duljina m	Promjeri	Masa kg	Vrh sajle	K-400	K-3800
	87592	C-44 IW	15	50 - 110 mm (2 - 4'')	12,2	T2 (16 mm) Spojnica	•	•
	87597	C-45 IW	23	50 - 110 mm (2 - 4'')	17,7	T2 (16 mm) Spojnica	•	•

## 16 mm ( $5/8''$ ) sajle, za cjevovode do 150 mm (6'')

Za strojeve K-750, K-7500, za čišćenje podnih slivnika, odušnih cjevovoda, sabirnica,...

Sajle sa šupljom jezgrom: maksimalna savitljivost za oštra skretanja.

	Katal. br.	Model	Duljina m	Promjeri	Masa kg	Vrh sajle	K-750	K-7500
	32737	C-27 HC	22,9	75 - 150 mm (3 - 6'')	24,0	T4 (16 mm) Kopča za alat	•	•
	58192	C-24 HC	30,5	75 - 150 mm (3 - 6'')	31,0	T4 (16 mm) Kopča za alat	•	•

Sajle s jezgrom u sredini (IC): dobra savitljivost, veća moć čišćenja na većim udaljenostima.

	Katal. br.	Model	Duljina m	Promjeri	Masa kg	Vrh sajle	K-750	K-7500
	92460	C-25 IC	7,6	75 - 150 mm (3 - 6'')	10,9	T4 (16 mm) Kopča za alat	•	•
	92465	C-26 IC	15,2	75 - 150 mm (3 - 6'')	19,5	T4 (16 mm) Kopča za alat	•	•
	92470	C-27 IC	22,9	75 - 150 mm (3 - 6'')	28,6	T4 (16 mm) Kopča za alat	•	•
	43647	C-24 IC	30,5	75 - 150 mm (3 - 6'')	38,1	T4 (16 mm) Kopča za alat	•	•

Okrenite zatik za pola okreta u bilo kojem smjeru kako biste brzo priklopčali sajlu ili alat:

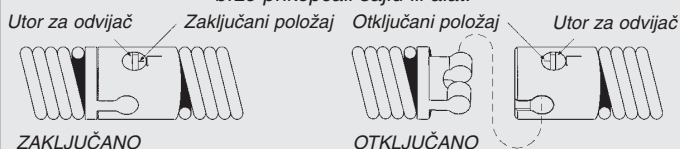





## 20 mm (3/4") sajle, za cjevovode do 250 mm (10")

Za teške uvjete začepljenja, kao što je korijenje u kolektorskom cjevovodu.

Sajle sa šupljom jezgrom: maksimalna savitljivost za oštra skretanja.

	Katal. br.	Model	Duljina m	Promjeri	Masa kg	Vrh sajle	K-750 <sup>(1)</sup>	K-7500
	47427	C-75 HC	23,0	100 - 250 mm (4 - 10")	34,0	T4 (16 mm) Kopča za alat	•	•
	47432	C-100 HC	30,5	100 - 250 mm (4 - 10")	45,5	T4 (16 mm) Kopča za alat	•	•

Sajle s jezgrom u sredini (IC): dobra savitljivost, veća moć čišćenja na većim udaljenostima.

	Katal. br.	Model	Duljina m	Promjeri	Masa kg	Vrh sajle	K-750 <sup>(1)</sup>	K-7500
	92475	C-28 IC	7,6	100 - 250 mm (4 - 10")	13,6	T4 (16 mm) Kopča za alat	•	•
	92480	C-29 IC	15,2	100 - 250 mm (4 - 10")	27,2	T4 (16 mm) Kopča za alat	•	•
	41212	C-75 IC	22,9	100 - 250 mm (4 - 10")	42,5	T4 (16 mm) Kopča za alat	•	•
	41697	C-100 IC	30,5	100 - 250 mm (4 - 10")	55,3	T4 (16 mm) Kopča za alat	•	•



(1) do 200 mm (8")

## Višedijelne strojne sajle

### 16 mm (5/8") sajle, za cjevovode do 110 mm (4")

Za K-50, K-60.

Sajle sa šupljom jezgrom: maksimalna savitljivost za oštra skretanja.

	Katal. br.	Model	Duljina m	Promjeri	Masa kg	Vrh sajle	K-50	K-60	K-1500
	62265	C-7 (TW)	2,3	50 - 75 mm (2 - 3")	1,8	T2 (16 mm) Spojnica	•	•	•
	62270	C-8	2,3	50 - 110 mm (2 - 4")	1,4	T2 (16 mm) Spojnica	•	•	•
	51317	C-9	3,1	50 - 110 mm (2 - 4")	2,1	T2 (16 mm) Spojnica	•	•	•

Sajle s jezgrom u sredini (IC): dobra savitljivost, veća moć čišćenja na većim udaljenostima.



	Katal. br.	Model	Duljina m	Promjeri	Masa kg	Vrh sajle	K-50	K-60	K-1500
	25046	C-8 IC	2,3	50 - 110 mm (2 - 4")	1,5	T2 (16 mm) Spojnica	•	•	

Komplet sajle.

	Katal. br.	Model	Duljina m	Promjeri	Masa kg	Komplet	K-50	K-60
	59365	A-30	13,7	50 - 110 mm (2 - 4")	9,1	6 dionica C-8 sajle, 16 mm x 2,3 m + T-201, T-202, T-205, T-211, A-13, A-10, A-14, A-8, A-1 Rukavica	•	
	59370	A-30TW	13,7	50 - 110 mm (2 - 4")	13,6	5/8" Komplet tijesno motane sajle, C-7 umjesto C-8 iz gornjeg kompleta	•	•

### 22 mm (7/8") sajle, za cjevovode do 150 mm (6")

Za K-60, K-1500.



	Katal. br.	Model	Duljina m	Promjeri	Masa kg	Vrh sajle	K-50	K-60	K-1500 <sup>(2)</sup>
	62275	C-10	4,6	75 - 150 mm (3 - 6")	4,3	T1 (22 mm) Spojnica		•	•
	25036	C-10 IC	4,6	75 - 150 mm (3 - 6")	4,5	T1 (22 mm) Spojnica		•	•

Komplet sajle.

	Katal. br.	Model	Duljina m	Promjeri	Masa kg	Komplet	K-50	K-60	K-1500 <sup>(2)</sup>
	61630	A-62	23,0	75 - 150 mm (3 - 6")	19,5	5 dionica, C-10 sajle u A-8 kavezu za sajlu		•	•

### 32 mm (1 1/4") sajle, za cjevovode do 250 mm (10")

Za K-1500.

	Katal. br.	Model	Duljina m	Promjeri	Masa kg	Vrh sajle	Napomene	K-1500
	62280	C-11	4,6	75 - 200 mm (3 - 8")	7,3	T (32 mm) Spojnica	može proći 110 mm (4") P-sifone	•
	62285	C-12	4,6	100 - 250 mm (4 - 10")	8,6	T (32 mm) Spojnica	može proći 110 mm (4") P-sifone	•
	62295	C-14	4,6	75 - 250 mm (3 - 10")	6,8	T (32 mm) Spojnica	može proći 110 mm (4") P-sifone	•
	62300	C-15	4,6	75 - 150 mm (3 - 6")	5,5	T (32 mm) Spojnica	može proći 110 mm (4") P-sifone	•
	24226	C-11 IC	4,6	75 - 200 mm (3 - 8")	8,0	T (32 mm) Spojnica	može proći 110 mm (4") P-sifone	•

TW: Tijesno motana sajla C-7 omogućuje dovoljnu krutost u sajli šuplje jezgre, nije za korijenje drveća.























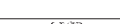

OW: Otvoreno motana sajla C-8 je više savitljiva nego C-7. Otvoreno motanje djeluje kao svrdlo koje potpuno uklanja začepljenje u malim cjevovodima.

HD: Otvoreno motana sajla za teške uvjete primjene C-9 idealna je za dugačke dionice kućnih cjevovoda.

(2) U kombinaciji sa A368X (59325) čeljustima.



















# Alati za sajle s T2 (16 mm) spojnicama za alate

Za sajle C-4, C-6, C-7, C-8, C-9, C-31, C-32, C-33, C-44 IW i C-45 IW.

	Katal. br.	Model	Veličina alata	Opis	Zamjensko sječivo
	62990	T-201	125 mm (5") duljine	Ravno svrdlo	—
	62995	T-202	29 mm (1 1/8")	Kuglasto svrdlo, (vanjski promjer)	—
	63000	T-203	22 mm (7/8")	Kuglasto svrdlo, (vanjski promjer)	—
	55457	T-225	—	Svrdlo za izvlačenje	—
	63065	T-217	100 mm (4") duljine	Zglobna glava	—
	54837	T-204	25 mm (1")	"C"-sječač	54832
	63005	T-205	35 mm (1 3/8")	"C"-sječač	97835
	63010	T-206	75 mm (3") duljine	Ljevkasto svrdlo	—
	63015	T-207	32 mm (1 1/4")	Spiralni pilasti sječač	97840
	63020	T-208	40 mm (1 1/2")	Spiralni pilasti sječač	97895
	63025	T-209	50 mm (2")	Spiralni pilasti sječač	97900
	63030	T-210	25 mm (1")	Lopatasto strugalo	97905
	63035	T-211	35 mm (1 3/8")	Lopatasto strugalo	97825
	63040	T-212	45 mm (1 3/4")	Lopatasto strugalo	97850
	63045	T-213	25 mm (1")	4-lisni sječač	97795
	63050	T-214	35 mm (1 3/8")	4-lisni sječač	97910
	63055	T-215	45 mm (1 3/4")	4-lisni sječač	97915
	63060	T-216	50 mm (2")	Lančani mlat	98000
	63280	T-218	75 mm (3")	Četka za cijevi u toplinskim kotlovima	—
	63070	T-219	65 mm (2 1/2")	Četka za cijevi u toplinskim kotlovima	—
	63080	T-220	50 mm (2")	Četka za cijevi u toplinskim kotlovima	—
	63220	T-221	40 mm (1 1/2")	Četka za cijevi u toplinskim kotlovima	—
	52812	T-230	50 mm (2")	H-D "C"-sječač	92815
	52817	T-231	65 mm (2 1/2")	H-D "C"-sječač	92820
	52822	T-232	75 mm (3")	H-D "C"-sječač	92835
	48482	T-250	—	Komplet alata uključuje: T-203 Kuglasto svrdlo, T-205 "C"-strugalo za mast, T-210 Strugalo masti, T-217 Zglobna glava, A-13 Ključni trn	—
	49002	T-260	—	Komplet alata uključuje: T-202 Kuglasto svrdlo, T-205 "C"-strugalo za mast, T-211 Lopatasto strugalo, A-13 Ključni trn	—

# Alati za sajle s T1 (22 mm) spojnicama za alate

Za sajle C-10, C-44 IC, C-45 IC, 46 IC.













	Katal. br.	Model	Veličina alata	Opis	C-10	Ostalo	Zamjensko sječivo
	62850	T-101	—	Ravno svrdlo	•*	•**	—
	62855	T-102	—	Ljevkasto svrdlo	•	•	—
	27642	T-125	—	Svrdlo za vraćanje	•	•	—
	62860	T-103	65 mm (2 1/2")	Pilasti sječač	•	•	98070
	62865	T-104	65 mm (2 1/2")	"H" Sječač	•	•	97800
	62870	T-105	65 mm (2 1/2")	Strugalo masti	•	•	97920
	62875	T-106	87 mm (3 1/2")	Strugalo masti	•	•	97925
	62880	T-107	45 mm (1 3/4")	Lopatasto strugalo za mast	•	•	92850
	62915	T-109	44 mm (1 3/4")	Spiralni pilasti sječač	•	•	97930
	62920	T-110	57 mm (2 1/4")	Spiralni pilasti sječač	•	•	97935
	62925	T-111	76 mm (3")	Spiralni pilasti sječač	•	•	92890
	62930	T-112	45 mm (1 3/4")	4-lisni sječač	•	•	97915
	62935	T-113	75 mm (3")	4-lisni sječač	•	•	97940
	62940	T-114	—	Lančani mlat	•	•	97985
	54842	T-141	40 mm (1 1/2")	Sječač sa sječivom noža	•	•	54847
	54852	T-142	65 mm (2 1/2")	Sječač sa sječivom noža	•	•	97800
	98050	T-150	76 - 102 mm (3" - 4")	Sitnozubi pilasti sječač	•	•	97930
	98055	T-150-1	76 mm (3")	Sitnozubi pilasti sječač s 3 sječiva	•	•	97935
	98060	T-150-2	102 mm (4")	Sitnozubi pilasti sječač s 3 sječiva	•	•	92890
	54992	T-270	—	Komplet alata uključuje: T-102 Ljevkasto svrdlo, T-142 Sječač sa sječivom noža, T-107 Lopatasto strugalo, A-12 Ključni trn	•	•	—
	61625	A-61	—	Komplet alata uključuje: T-101 Ravno svrdlo, T-102 Ljevkasto svrdlo, T-125 Svrdlo za izvlačenje, T-150-1 Sitnozubi pilasti sječač, A-3 Kutija za alat A-12 Ključni trn	•	•	—

\* Radi sa sajlama C-10.

\*\* Radi sa s drugim sajlama (ne C-10).

# Alati za sajle s T (32 mm) spojnicama za alate







Za sajle C-11, C-12, C-14, C-15.

	Katal. br.	Model	Veličina alata	Opis	K-1000 *	Zamjensko sječivo
	62840	T-1	—	Ravno svrdlo		—
	61800	T-2	—	Ravno svrdlo za teške uvjete	•	—
	63105	T-3	—	Ljevasto svrdlo		—
	61790	T-4	—	Ljevasto svrdlo za teške uvjete	•	—
	63190	T-5	—	Ravno svrdlo za izvlačenje		—
	63195	T-6	—	Ljevasto svrdlo za izvlačenje		—
	63200	T-7	—	Kukasto svrdlo	•	—
	63205	T-8	65 mm (2 1/2")	Strugalo za mast		97920
	63210	T-9	87 mm (3 1/2")	Strugalo za mast		97925
	62845	T-10	115 mm (4 1/2")	Strugalo za mast		97865
	59480	T-11	65 mm (2 1/2")	"H" Sjekač		97800
	59485	T-12	87 mm (3 1/2")	"H" Sjekač		97945
	61970	T-13	65 mm (2 1/2")	Pilasti sjekač		98070
	61975	T-14	87 mm (3 1/2")	Pilasti sjekač		98075
	61770	T-15A	100 - 150 mm (4" - 6")	Šireći sjekač		62970
	61825	T-15B	150 - 200 mm (6" - 8")	Šireći sjekač		62980
	61960	T-16	100 mm (4")	Sjekač sa spiralnom trakom	•	97855
	61850	T-17	150 mm (6")	Sjekač sa spiralnom trakom	•	97955
	61855	T-18	200 mm (8")	Sjekač sa spiralnom trakom	•	97960
	59625	T-21	87 mm (3 1/2")	Spiralni pilasti sjekač		97965
	63075	T-22	75 mm (3")	Spiralni pilasti sjekač		97970
	63085	T-23	100 mm (4")	Spiralni pilasti sjekač	•	97850
	59765	T-24	65 mm (2 1/2")	4-lisni sjekač	•	97940
	59770	T-25	87 mm (3 1/2")	4-lisni sjekač	•	97975
	59775	T-26	115 mm (4 1/2")	4-lisni sjekač	•	97805
	59780	T-26A	138 mm (5 1/2")	4-lisni sjekač	•	97980
	98030	T-50	75 - 100 - 125 mm (3" - 4" - 5")	Sjekač s tri oštrice		Vidi niže
	98035	T-50-1	75 mm (3")	Sitnozubi pilasti sjekač		98005
	98040	T-50-2	100 mm (4")	Sitnozubi pilasti sjekač		98010
	98045	T-50-3	150 mm (6")	Sitnozubi pilasti sjekač		98015
	63110	T-31	75 - 100 mm (3" - 4")	Lančani mlat		97985
	63115	T-32	150 mm (6")	Lančani mlat		97990
	63120	T-33	200 mm (8")	Lančani mlat		97995
	63145	T-38	40 mm (1 1/2")	Četka za cijevi u toplinskim kotlovima		—
	63150	T-39	50 mm (2")	Četka za cijevi u toplinskim kotlovima		—
	63155	T-40	65 mm (2 1/2")	Četka za cijevi u toplinskim kotlovima		—
	63160	T-41	75 mm (3")	Četka za cijevi u toplinskim kotlovima		—
	63165	T-42	87 mm (3 1/2")	Četka za cijevi u toplinskim kotlovima		—
	63170	T-43	100 mm (4")	Četka za cijevi u toplinskim kotlovima		—
	63175	T-44	115 mm (4 1/2")	Četka za cijevi u toplinskim kotlovima		—
	63240	T-45	125 mm (5")	Četka za cijevi u toplinskim kotlovima		—
	63180	T-46	138 mm (5 1/2")	Četka za cijevi u toplinskim kotlovima		—
	63185	T-47	150 mm (6")	Četka za cijevi u toplinskim kotlovima		—

\* Alati se mogu koristiti također i sa K-1000.

# Alati za sajle s T4 (16 mm) navojnim spojnicama za alate









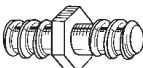
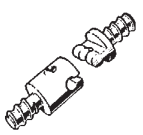



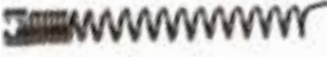



















Za sajle C-24, C-25, C-26, C-27 C-75, C-100.

	Katal. br.	Model	Veličina alata	Opis	Zamjensko sječivo(a)	Zamjenski držač
	92485	T-403	75 mm (3")	Sjekač za P-sifone	92835	92900
	92490	T-404	87 mm (3 1/2")	Sjekač za P-sifone	92840	92900
	92495	T-406	—	Kopljasti sjekač	92850	92915
	92500	T-407	—	Svrđlo za izvlačenje	—	—
	92505	T-408	—	Pilasti sjekač	92890	92915
	51762	T-409	—	Kuglasto svrđlo za teške uvjete primjene	—	—
	92510	T-411	50 mm (2")	Dvostruki sjekač	92815	92905
	92515	T-412	65 mm (2 1/2")	Dvostruki sjekač	92820	92905
	92520	T-413	75 mm (3")	Dvostruki sjekač	92825	92910
	92525	T-414	100 mm (4")	Dvostruki sjekač	92830	92910
	92530	T-416	150 mm (6")	Dvostruki sjekač	92855	92910
	92535	T-432	50 mm (2")	3-lisni sjekač	92860	92895
	92540	T-433	75 mm (3")	3-lisni sjekač	92865	92895
	92545	T-434	100 mm (4")	3-lisni sjekač	92870	92895
	92550	T-436	150 mm (6")	3-lisni sjekač	92875	92895

## Spojnice za popravak sajle

Za sajle C-8, C-10, C-11, C-12, C-13, C-14, C-15, C-24, C-31, C-32, C-33, C-44, C-45.

	Katal. br.	Model	Opis
 	61085	—	Komplet muškog i ženskog dijela kopče za višedijelne sajle 16 mm (kao C-8)
	59340	A-2747	Muški dio kopče za popravak višedijelne sajle 16 mm (kao C-8)
	59455	A-593	Ženski dio kopče za popravak višedijelne sajle 16 mm (kao C-8)
	61635	A-624	Muški dio kopče za popravak višedijelne sajle 22 mm (kao C-10), ne C-12, C-13, C-14
	61620	A-607	Ženski dio kopče za popravak višedijelne sajle 22 mm (kao C-10), ne C-12, C-13, C-14
	60690	A-2701	Muški dio kopče za popravak višedijelne sajle 32 mm (kao C-11)
	61810	B-1312	Ženski dio kopče za popravak višedijelne sajle 32 mm (kao C-11)
	60695	—	Muški dio kopče za popravak višedijelne sajle 22 mm C-12, C-13, C-14
	61815	—	Ženski dio kopče za popravak višedijelne sajle 22 mm C-12, C-13, C-14
	91037	—	Vrh s kopčom 10 mm IW sajle za bubanj
	91042	—	Vrh s kopčom 12 mm IW sajle za bubanj
	91047	—	Vrh s kopčom 16 mm IW sajle za bubanj
	51752	—	Vrh s kopčom 10 mm IC sajle za bubanj
	59917	—	Vrh s kopčom 12 mm IC sajle za bubanj
	31487	A-7570	16 mm spojnica za popravke
	92805	A-6582	16 mm muški dio kopče
	92810	A-6583	16 mm ženski dio kopče
	31492	A-7571	20 mm spojnica za popravke
	92880	B-6840	20 mm muški dio kopče
	92885	B-6841	20 mm ženski dio kopče

<p><b>Svrđlo sa zglobnom glavom</b> Za čišćenje odvoda spojenih T-komadom tj., izljeva gdje sajla treba skrenuti okomito prema dolje.</p>  	<p><b>Ravno svrdlo</b> Koristi se za napipavanje i probijanje začepjenja ili izvlačenje uzorka na površinu da se izabere pravi alat.</p>  	<p><b>Ljevkastno svrdlo</b> Koristi se kao drugi alat u slijedu. Trga ostatke začepjenja ostale iza ravnog svrdla.</p>  	<p><b>Kukasto svrdlo</b> Za teška i neprohodna začepjenja korijenjem u cijevima koje trebaju zahvat kukom i trganje.</p>  
<p><b>Svrđlo za izvlačenje</b> Za traženje sajle koja je pukla ili se izgubila u cijevi.</p>  	<p><b>Lopatasto strugalo</b> Za nastavak čišćenja nakon uporabe svrdla i za otvaranje podnih slivnika.</p>  	<p><b>4-lisni pilasti sjekač</b> Za začepjenja uzrokovana stvrdnutim, staklastim tvarima poput kemijskih naslaga.</p>  	<p><b>Strugalo masti</b> Za cjevovode koji su teško zamašćeni deterdentsima i treba ih otvoriti.</p>  
<p><b>Spiralni pilasti sjekač</b> Za čišćenje svih začepjenja, korijenja, krp, triješća, itd.</p>  	<p><b>Pilasti sjekač</b> Za čišćenje cijevi teško začepjenih korijenjem. Jedinstven oblik omogućuje da se sjekač izvuče iz oštećene cijevi a da se ne zaglavi.</p>  	<p><b>Sjekač sa spiralnom trakom</b> Za kišne vodove začepjene korijenjem, lišćem, triješćem, piljevinom, krpama, kudeljom.</p>  	<p><b>Sitnozubi pilasti sjekač</b> Koristi se za čišćenje materijala koji se općenito hvata za stjenke.</p>  
<p><b>“C”-strugalo za mast</b> Za čepove od masti u cijevnim odvodima iz slivnika za ostatke hrane u kuhinjama.</p>  	<p><b>Šireći završni sjekač</b> Za završno skidanje stvari koje se drže za stjenku i nekih korjenastih ili vlaknastih.</p>  	<p><b>Lančani mlat</b> Koristi se kad je potrebno žustro udaranje pri čišćenju kamenca u cijevima i bojlerima.</p>  	<p><b>Četka za cijevi u kotlu</b> Koristi se za završno čišćenje cijevi u bojlerima i izmjenjivačima topline.</p>  

# Električno mlazno pranje

RIDGID® strojevi za mlazno pranje konstruirani su za čišćenje odvoda.

Izuzetno savitljiva, lagana gibljiva cijev probija se kroz začepljenja od blata, sapunice i masti.

Kad gibljivu cijev za pranje povučete nazad, ona snažno pere cjevovod, ispirući naslage i obnavljajući odvodnu cijev do njenog punog promjera za slobodan protok.

## KJ-1590 II

### Električni mlazni ispirać

### Za cjevovode do 150 mm (6")

Protok: 15 l/min

Maks. tlak: 90 bar

Radni tlak: 80 bar

#### S pulsним djelovanjem

Ukoliko je teško svladati oštra skretanja u cjevovodu, uključite Pulsno djelovanje tako da gibljiva cijev za pranje vibrira i probije se naprijed.

#### Osobine

- Snažan elektromotor od 2,2 kW sa zaštitom od preopterećenja.
- 3-klipna pumpa s pulsним djelovanjem.
- Praktično namatanje kabela.
- Ulazna priključnica dvostrukog tipa sa muškom spojnicom za vrtnu gibljivu cijev.
- Ulazni filtar, nepovratni ventil i ulazni ventil.
- Čelični kolut za teške uvjete primjene s 20 m crijeva 1/4" (1/4" priključak).

#### Prijenosni

- Tlačni perač i crijevo voze se na kolicima do mjesta intervencije.

#### Višestruko primjenjiv

- Kao opcija se može dobiti Komplet za tlačno pranje savi, alata i druge teško zamazane opreme.



#### Pribor

Katal. br.	Model br.	Opis	Masa kg
87696	—	Pribor za mlazno pranje	2,6
87706	—	Pribor za mlazno pranje s usisavanjem sapuna	2,8
87716	—	Produžno crijevo 1/8", 15 m*	1,6
87726	—	Produžno crijevo 1/8", 25 m*	2,6
87736	—	Produžno crijevo 1/4", 15 m*	1,5
87746	—	Crijevo 1/4", 20 m	3,2
87756	—	Crijevo 1/4", 45 m	7,0

\* Ova crijeva se spajaju na kraj crijeva koje se standardno isporučuje uz KJ-1590 II.

#### Pribor i Mlaznice (vidi stranu 160)

Standardni komplet KJ-1590	
58436	Mlaznica za pokretanje 1/4"
58446	Mlaznica za prodiranje 1/4"

#### Koju gibljivu cijev upotrijebiti:

Za 30 - 75 mm koristite crijevo 1/8"

Za 50 - 150 mm koristite crijevo 1/4"

Katal. br.	Model br.	Raspon mm	Motor 230 V	Standardna oprema		Masa kg
				Standardni komplet	20 m x 1/4" gibljiva cijev	
3551 I	KJ-1590 II	50 - 150	•	•	•	52,0

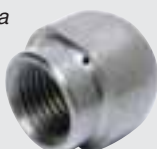

# Benzinski mlazni ispiraći

## KJ-2200 benzinski Za cjevovode do 150 mm (6")

Protok: 9 l/min. Maks. tlak: 150 bar

- Motor 5,5 KS; 4-taktni.
- Glava pumpe kovana od mjedi otporne na koroziju.
- O Čelični kolut za teške uvjete primjene s 33 m crijeva 1/4" (KJ-2200-C) (1/4" priključak).
- Stezaljka za lako skidanje mlaznog ispiraća s kolica.
- Pulsno djelovanje za svladavanje teških, oštih skretanja.



### Standardni komplet KJ-2200

49272	23 m x 1/8" gibljiva cijev (1/8" priključak)
48157	Nožni ventil
64787	Mlaznica za pokretanje 1/4"
64772	Mlaznica za pokretanje 1/8"
64792	Mlaznica za prodiranje 1/4"
64777	Mlaznica za prodiranje 1/8"
64782	Mlaznica sa zglobnom glavom 1/8"

### Pribor Vidi stranu 160

**Koju gibljivu cijev upotrijebiti:**  
Za cjevovode od 30 - 75 mm koristite gibljivu cijev 1/8" strana 160  
Za cjevovode od 50 - 150 mm koristite gibljivu cijev 1/4" strana 160

Katal. br.	Model br.	Raspon mm	Benzinski motor	Standardna oprema			Masa kg
				Standardni komplet	H-30 kolica	30 m x 1/4" gibljiva cijev *	
63882	KJ-2200 C	30 - 150	•	•	•	•	66,0
63877	KJ-2200 samo	30 - 150	•	•			28,5

## KJ-3000 benzinski Za cjevovode do 200 mm (8")

Protok: 15 l/min. Maks. tlak: 205 bar.

U kategoriji mlaznih ispiraća za teške uvjete primjene, RIDGID® / Kollmann KJ-3000 je jedan od najpokretljivijih mlaznih ispiraća na tržištu. Uređaj, na svojoj jedinstvenoj dvokolici, lako prolazi kroz vrata standardne veličine i s najvećom lakoćom može svladati tijesna skretanja.

- Prikladan je za velike komercijalne i industrijske poslove.
- Snažan motor 13 KS; 4-taktni.
- Glava pumpe kovana od mjedi otporne na koroziju.
- Pulsno djelovanje za svladavanje teških, oštih skretanja.
- Otporan čelični kalem s 61 m gibljive cijevi od 3/8".
- Kalem za gibljivu cijev se može skinuti s kolica radi lakšeg prijevoza.
- NOVO: Sada uključuje i sjekač korijenja (vidi stranu 160).



### Standardni komplet KJ-3000

—	Kalem sa 61 m x 3/8" cijevi (1/4" priključak)
48157	Nožni ventil
64832	Cijev za pranje 15 m x 3/8" (1/4" priključak)
64817	Mlaznica za pokretanje 1/4"
64822	Mlaznica za prodiranje 1/4"
16713	Root Ranger (rezač korijenja)
64797	Pištolj za tlačno pranje
47542	Alat za čišćenje mlaznica

### Pribor Vidi stranu 160

**Koju gibljivu cijev upotrijebiti:**  
Za cjevovode od 50 - 200 mm koristite gibljivu cijev 3/8" strana 160

Katal. br.	Model br.	Raspon mm	Benzinski motor	Standardna oprema		Masa kg
				Standardni komplet	Elektropokretanje motora*	
64882	KJ-3000	50 - 200	•	•		97,5
64892	KJ-3000 E	50 - 200	•	•	•	102,1

\*Akumulator nije uključen

Upravljanje putem nožne papučice za uključivanje i isključivanje, pruža Vam potpunu kontrolu djelovanja mlaznog ispiraća pri otvaranju odvoda. Papučica oslobađa obje ruke za navođenje gibljive cijevi u otvor odvoda, oko skretanja i sifona.

**RIDGID**

# Pribor za mlazno pranje

	Priključci	KJ-1590 *	KJ-2200	KJ-3000
1/8" x 15 m gibljiva cijev	1/8"	47602	47602	47602
1/8" x 23 m gibljiva cijev	1/8"	49272	49272	49272
1/4" x 10 m Jet Wash gibljiva cijev	1/4"	51572	51572	—
1/4" x 15 m gibljiva cijev	1/4"	47607	47607	—
1/4" x 33 m gibljiva cijev	1/4"	51587	51587	—
1/4" x 45 m gibljiva cijev	1/4"	49487	49487	—
1/4" x 60 m gibljiva cijev	1/4"	51597	51597	—
3/8" x 15 m Jet Wash gibljiva cijev	1/4"	—	—	64832
3/8" x 30 m gibljiva cijev	1/4"	—	—	64837
3/8" x 45 m gibljiva cijev	1/4"	—	—	64842
3/8" x 60 m gibljiva cijev	1/4"	—	—	64847
3/8" x 90 m gibljiva cijev	1/4"	—	—	64857
Vodilica gibljive cijevi 1/8"	1/4"	50002	50002	—
Vodilica gibljive cijevi 1/4"	1/4"	50007	50007	—
H-30 kolica s 33 m 1/4" gibljiva cijev	1/4"	62877	62877	—
H-38 kolica sa 61 m 5/8" gibljiva cijev	1/4"	—	—	64902
Jet Vac (usisna košara)	1/4"	—	67187	67187

	KJ-1590 **	KJ-2200	KJ-3000
Komplet za tačno pranje (uključ. gib. cijev)	62887 *	64077	—
Tlačno pranje (samo pištolj)	64702 *	64767	64797
Nožni ventil	48157	48157	48157
Cijev za brzo spajanje (kalema na nožni ventil)	66732	66732	66732
Zimski komplet	48367	48367	48367
Alat za čišćenje mlaznica	47542	47542	47542

Jet Vac za uklanjanje tekućine i manjih naslaga iz poplavljenih podruma, bazena za plivanje, građevinskih jama, ...



\* Za pribor uz KJ-1590 II vidi stranicu 158.

\*\* Za oboje KJ-1590 i KJ-1590 II.

## Mlaznice



### Mlaznice za pokretanje

- Mlaznica opće namjene koja dobro djeluje u većini primjena. Ima tri povratne sapnice za maksimalnu propulziju na velike udaljenosti.



### Za teške uvjete primjene

- Mlaznica opće namjene koja dobro djeluje u većini primjena. Ima tri povratne sapnice za maksimalnu propulziju na velike udaljenosti.



### Mlaznice za prodiranje

- Mlaznice za prodiranje imaju dodatni mlaz usmjeren prema naprijed koji probija rupu u začepljenju od leda ili blata. Tri povratna mlaza daju propulziju.



### Okretna / Turbo mlaznica

- Mlaznica se vrti za dodatnu snagu čišćenja.



### Root Ranger 3000

- Koristi se kod začepljenja od masti, mulja, blata i korijenja.
- Može rezati korijenje. Intenzitet turbo mlaza usmjerenog u nazad, stvara snažno koncentrirano strujanje vode koje odsijeca korijenje od stjenke odvoda.
- Turbo mlaz usmjeren u nazad. Oblikovan za temeljito odstranjivanje nakupina i taloga sa stijenci odvodnih cijevi.
- Usmjeren glava za prodiranje. Oblikovana da omogući probijanje mlaznice kroz začepljenje, omogućujući turbo mlazu koji je usmjeren unazad temeljito ispiranje cijevi odvoda.
- Podmazuje se vodom. Nema nikakvih uljnih ili masnih spojeva za održavanje.
- Ostavljaj glatku površinu. Odvodne cijevi dulje ostaju čiste, smanjujući broj ponovnih poziva na intervenciju.
- Za cjevovode od 100 - 200 mm.



### Mlaznica sa zglobnom glavom

- Omogućuje da gibljiva cijev mlaznog ispirača svlada teška skretanja i sifone. Tri povratne sapnice daju propulziju.

### Mlaznice

	KJ-1590 **	KJ-2200	KJ-3000
Mlaznica za pokretanje 1/8"	64802	64772	64802
Mlaznica za prodiranje 1/8"	64807	64777	64807
Mlaznica sa zglobnom glavom 1/8"	64812	64782	64812
Mlaznica za teške uvjete primjene 1/8"	58426	—	—
Mlaznica za pokretanje 1/4"	58436	64787	64817
Mlaznica za prodiranje 1/4"	58446	64792	64822
Okretna mlaznica 1/8"	—	82842	—
Okretna mlaznica 1/8"	—	—	82847
Okretna mlaznica 1/4"	58416	—	—
Okretna mlaznica 1/4"	—	82852	—
Okretna mlaznica 1/4"	—	—	82857
Root Ranger (rezač korijenja)	—	—	16713

\*\* Za oboje KJ-1590 i KJ-1590 II.





# RIDGID® KNAACK®

## Profesionalni sustavi pohranjivanja

KNAACK Manufacturing Company, prvak u razvoju profesionalne opreme za pohranjivanje u SAD, proizvodi širok izbor višenamjenskih, čeličnih kontejnera za teške uvjete primjene na polju građevinarstva i industrije.

Paleta se sastoji od četiri glavne vrste proizvoda:

- **JOBMASTER®** sanduci;
- **STORAGEMASTER®** sanduci;
- **JOBMASTER®** ormari;
- Radne klupe na kotačima.

**RIDGID® KNAACK®** vodeći su na svijetu u kad se radi o rješenjima za pohranjivanje građevinskih i industrijskih alata i materijala.

### Osobine

1. Isporučuju se u različitim veličinama i primjenjivi za različita mjesta i situacije.
2. Izrađeni od 2,65 mm debelog visoko-kvalitetnog čeličnog lima s 1,5 mm debelim pojačanjem na strateškim mjestima.
3. Kanali od kutijastih profila i samo oblikovanje pojačavaju čvrstoću.
4. Svi šavovi su potpuno zavareni i ostavljeni neobrušeni radi maksimalne čvrstoće.
5. Konstrukcija oblikovana s preklopom i tijesnim dosjedom otporna je na nasilno otvaranje i sprječava prodiranje vode.
6. Upuštene ručke doprinose čvrstoći i omogućuju udobno i sigurno hvatanje.
7. Klavirske šarke su zakovane i zavarene po cijeloj duljini da se spriječi skidanje.
8. 92 mm visoka postolja za viličara, kutijastog su oblika i savijena na svakom kraju da se spriječi gnječenje. Predviđene su rupe za kotače.
9. Patentirani sustav zaključavanja "Watchman® IV" sadrži zasun od punog svornjaka i koristi jedan lokot.
10. Osobine za zaštitu na radu obuhvaćaju dvodijelne preklopne poklopce, plinske podupirače, kotve za zabavljanje, postolja za viličar i upuštene ručke.



Model 4830

**Čvrsto**  
**Inovativno**  
**Sigurno**



# JOBMASTER®

## Sanduci

### Primjene:

- Pohranjivanje predmetnog građevinskog alata i opreme na gradilištu.
- Pohranjivanje alata i opreme na tovarnom prostoru dostavnih vozila i kamiona.
- Pohranjivanje alata i opreme u kontejnerima i uredskim prikolicama, itd.

### Osobine

- Sustav zaključavanja Watchman® IV.
- 92 mm visoka postolja priređena za kotače.
- Pojačan duboki poklopac.



Model 4830



Model 32



Model 36



Model 42



Model 4824

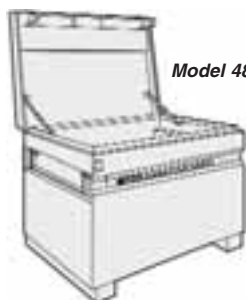

Model 4830

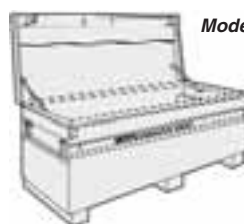

Model 2472

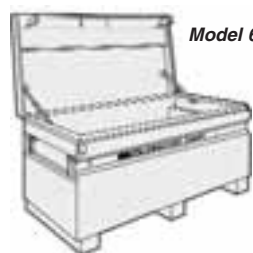

Model 60

Katal br.	Model br.	Opis	Dimenzije mm					Zapremina m <sup>3</sup>	Masa kg	Standard. pakiranje
			A	B	C	D	E			
28001	32	JOBMASTER® sanduk	815	485	422	889	480	0,14	38	1
28011	36	JOBMASTER® sanduk	915	485	498	965	560	0,20	44	1
28021	42	JOBMASTER® sanduk	1070	485	549	1016	610	0,25	52	1
28031	4824	JOBMASTER® sanduk	1220	610	676	1267	735	0,45	72	1
28041	4830	JOBMASTER® sanduk	1220	765	829	1572	890	0,71	88	1
28051	2472	JOBMASTER® sanduk	1830	610	676	1267	735	0,69	98	1
28061	60	JOBMASTER® sanduk	1525	610	676	1267	735	0,57	86	1



A Duljina

B Dubina

C Visina

D Visina s otvorenim poklopcem

E Visina sa zatvorenim

poklopcem

(Sve visine uključuju i 92 mm visine postolja)

# STORAGEMASTER®

## Sanduci

### Primjene:

- Pohranjivanje predmetnog građevinskog alata i opreme na gradilištu.
- Primjene u industriji: uporaba u tvornicama za pouzdano i sigurno čuvanje materijala koji se koriste u proizvodnim pogonima.
- Pohranjivanje alata i opreme u kontejnerima i uredskim prikolicama, itd.

### Osobine

- Široki završni limovi za trajnost.
- Zaštićeni plinski potpornji, olakšavaju otvaranje poklopca.
- Široke police za pohranjivanje.
- 92 mm visoka postolja priređena za kotače.



Model 91  
(Model 90 s dodatnom kosinom za utovar)



Model 69



Model 79



Model 89



Model 90

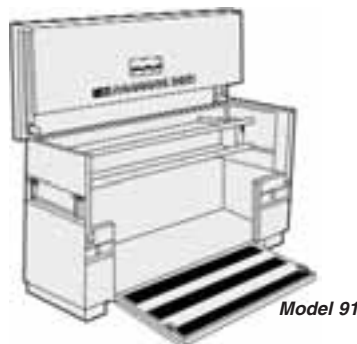

Model 91

Katal br.	Model br.	Opis	Dimenzije mm				Zapremina m <sup>3</sup>	Masa kg	Standard. pakiranje
			A	B	C	D			
28111	69	STORAGEMASTER® sanduk	1524	762	956	1692	1,00	128	1
28121	79	STORAGEMASTER® sanduk	1219	762	1260	1997	1,08	130	1
28131	89	STORAGEMASTER® sanduk	1524	762	1260	1997	1,35	153	1
28141	90	STORAGEMASTER® sanduk	1829	762	1260	1997	1,63	172	1
28151	91	STORAGEMASTER® sanduk	1829	762	1260	1997	1,63	186	1



# JOBMASTER®

## Ormari

### Primjene:

- Pohranjivanje predmetnog građevinskog alata i opreme na gradilištu.
- Primjena u industriji: uporaba u tvornicama za pouzdano i sigurno čuvanje materijala i alata koji se koriste u proizvodnim pogonima.
- Pohranjivanje alata i opreme u kontejnerima i uredskim prikolicama, itd.



Model 112

### Ormari s policama na pola širine

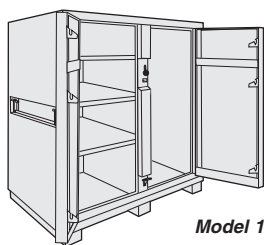

Model 111

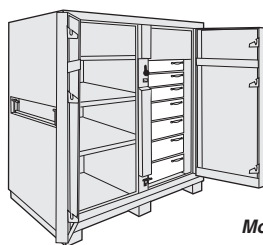

Model 112

### Ormari s policama na punoj širini

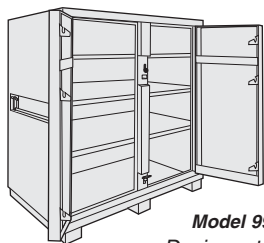

Model 99  
Dvoja vrata  
sprijeda i na poledini.

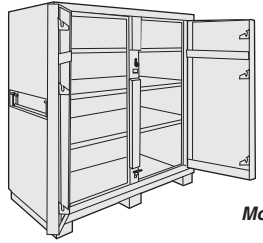

Model 109

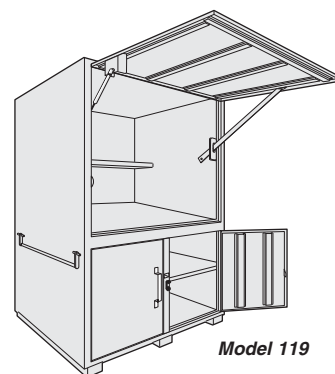

Model 119

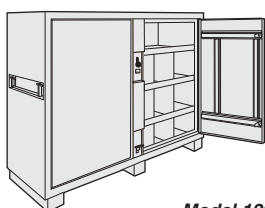

Model 129  
Oblikovanje  
bez dubokih vrata.  
18 odvojenih pretinaca.

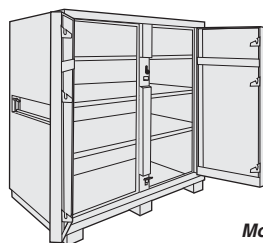

Model 139



Model 100

Katal br.	Model br.	Opis	Dimenzije mm			Zapremina m <sup>3</sup>	Masa kg	Standard. pakiranje
			A	B	C			
28161	100	JOBMASTER® ormar na kotačima	1524	762	1743	1,72	213	1
28171	109	JOBMASTER® ormar	1524	610	1540	1,34	179	1
28181	111	JOBMASTER® ormar	1524	610	1540	1,34	175	1
28191	112	JOBMASTER® ormar	1524	762	1540	1,55	209	1
28201	119	JOBMASTER® poljska stanica	1524	1067	2099	3,26	264	1
28211	129	JOBMASTER® ormar	1829	610	1311	1,36	205	1
28221	139	JOBMASTER® ormar	1524	762	1540	1,68	202	1
28231	99	JOBMASTER® ormar	1524	762	1540	1,68	235	1

A Duljina  
B Dubina  
C Visina



# Radne klupe na kotačima

Primjene:

- Poduzetnici svih struka koji traže sigurno spremište u pokretnim jedinicama s dobrim sposobnostima urednog slaganja. Gornja ploha klupe može se koristiti kao radni stol s opremom učvršćenom na njoj.
- Pohranjivanje alata i opreme koja se koristi za održavanje osobito u automehaničarskim i vojnim pogonima.



Model 49



Model 62

Oblikujte svoje vlastito spremište.  
Pogledajte stranu s priborom za radne klupe na kotačima.

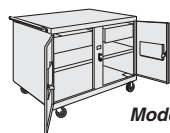

Model 40

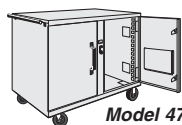

Model 47\*

isto kao modeli 45, 49



Model 57\*

isto kao modeli 58, 59

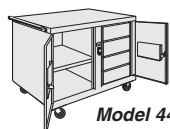

Model 44

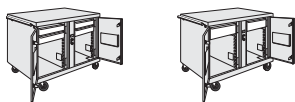

Model 45



Model 58

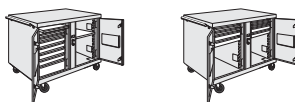

Model 49



Model 59



Model 62

Katal. br.	Model br.	Opis	Dimenzije mm				Zapremina m <sup>3</sup>	Masa kg	Standard. pakiranje
			A	B	C	D			
28251	40	JOBMASTER® Radna klupe na kotačima	1035	635	851	953	363	95	1
28261	44	JOBMASTER® Radna klupe na kotačima	1035	635	851	953	363	109	1
28271	45	STORAGEMASTER® Radna klupe na kotačima	1175	635	772	953	454	134	1
28281	47*	STORAGEMASTER® Radna klupe na kotačima	1175	635	772	953	510	104	1
28301	49	STORAGEMASTER® Radna klupe na kotačima	1175	635	772	953	454	160	1
28351	57*	STORAGEMASTER® HD Radna klupe na kotačima	1378	660	794	949	1293	197	1
28361	58	STORAGEMASTER® HD Radna klupe na kotačima	1378	660	794	949	1202	268	1
28371	59	STORAGEMASTER® HD Radna klupe na kotačima	1378	660	794	949	1202	291	1
28381	62	WAR WAGON® Radna klupe na kotačima	1575	813	660	864	1542	271	1
28391	63	STORAGEMASTER® Mehaničarski sanduk	1175	635	851	953	454	160	1



Model 63  
(crvena inačica)

\* Osnovni modeli bez sklopa s ladicama.



Model 63

# Klasični sanduci za pohranu

- Lagani sanduci za spremanje.
- Jednokratno postavljanje lokota.
- Ugrađen pladanj za alat.

Katal br.	Model br.	Opis	Dimenzije mm				Zapremina m <sup>3</sup>	Masa kg	Standard. pakiranje
			A	B	C	D			
28441	2060	Klasični sanduk	1524	610	676	1343	0,57	82,0	1
28451	3068	Klasični sanduk (kosi poklopac)	1524	762	965	1510	0,88	102,0	1



Model 2060



Model 3068

# Kutija za ručni alat\*

- Čvrsta građa od 1,21 mm debelog čeličnog lima.
- Gumene stope na vrhovima sprječavaju klizanje i grebanje kutije.
- Uklonjiv čelični pladanj za alat uključen je u svaku kutiju.
- Isporučuje se u 3 veličine.

Katal br.	Model br.	Opis	Dimenzije mm			Zapremina m <sup>3</sup>	Masa kg	Standard. pakiranje
			A	B	C			
28401	741	Kutija za ručni alat	510	205	205	0,02	7,5	1
28411	742	Kutija za ručni alat	560	230	230	0,03	9,9	1
28421	743	Kutija za ručni alat	660	280	245	0,04	12,0	1

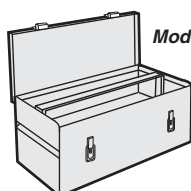

Model 741

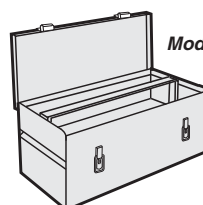

Model 742

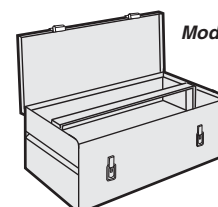

Model 743

# Kutija za ručni alat\*

- Čvrsta građa od 1,52 mm debelog čeličnog lima.
- Ručke za teške uvjete primjene na oba kraja.
- Završno obrađeno pečenim emajllakom.
- Konstrukcija s točkastim zavarivanjem.
- Narba za lokot.

Katal br.	Model br.	Opis	Dimenzije mm			Zapremina m <sup>3</sup>	Masa kg	Standard. pakiranje
			A	B	C			
28081	28	Kutija za ručni alat	711	305	305	0,06	14,0	1
28091	30	Kutija za varilački ručni alat	762	406	305	0,09	17,0	1

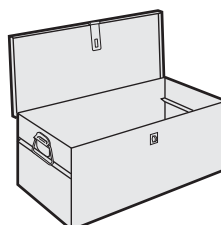

Model 28

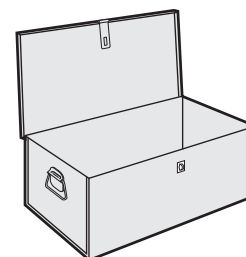

Model 30

# Zidni ormar

- Idealno za zaključavanje pojedinačnih dijelova, alata i zaliha.
- Na leđima su izbušene rupe za lako postavljanje.
- Podesive police.

Katal br.	Model br.	Opis	Dimenzije mm			Zapremina m <sup>3</sup>	Masa kg	Standard. pakiranje
			A	B	C			
28241	33	Zidni ormar	915	815	410	0,30	36,0	1

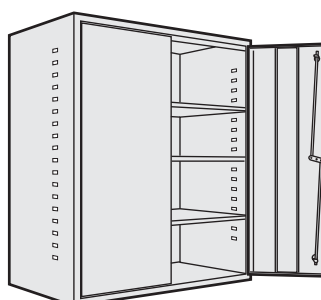

Model 33



\* Kutije za ručni alat isporučuju se bez lokota.

# Pribor za sanduke



## Pladnjevi za alat

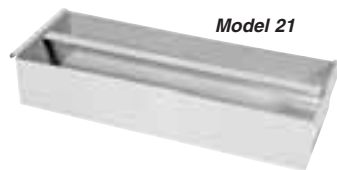

Katal br.	Model br.	Opis	Duljina x Širina x Visina mm	Pristaje za model	Masa kg	Standard. pakiranje
74706	21	Pladanj za alat	550 x 205 x 105	60, 4824, 2472	4,0	1
74716	31	Pladanj za alat	705 x 205 x 105	4830	5,0	1
74726	41	Pladanj za alat	425 x 205 x 105	42, 36, 32	3,0	1
74736	51	Pladanj za alat	705 x 280 x 80	28	5,0	1

## Vrata za police



Katal br.	Model br.	Opis	Duljina x Širina x Visina mm	Pristaje za model	Masa kg	Standard. pakiranje
74756	479	Vrata za policu kao pribor	—	79	9,0	1
74766	489	Vrata za policu kao pribor	—	89	12,0	1
74776	491	Vrata za policu kao pribor	—	90, 91	14,0	1

# Pribor za radne klupe na kotačima



## Sklopovi ladica: Gornji odjeljak

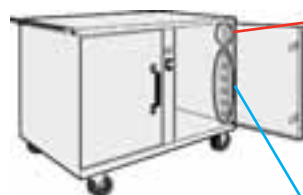

Katal br.	Model br.	Opis	Duljina x Širina x Visina mm	Pristaje za model	Masa kg	Standard. pakiranje
88712	471-3	Ladica	560 x 410 x 25	47, 55, 57	6,0	1
88717	472-3	Ladica	560 x 410 x 65	47, 55, 57	7,0	1
88722	474-3	Ladica	560 x 410 x 115	47, 55, 57	8,0	1

88712	88712	88722
88712	88717	88722
88712		

## Donji odjeljak

74746	476-3	Ladica	560 x 410 x 155	47	9,0	1
88727	477-3	Polica	555 x 445 x 25	47	5,0	1
88737	483-3	Ladica (za teške uvjete)	560 x 390 x 65	55, 57	15,0	1
88742	486-3	Ladica (za teške uvjete)	560 x 390 x 155	55, 57	18,0	1
88747	490-3	Ladica (za teške uvjete)	560 x 390 x 245	55, 57	21,0	1

88747	88737	88737	88737	88737	88737	88742
	88742	88737	88737	88737	88737	88742
		88742	88737	88737	88737	88742
88747	88747	88742	88747	88742	88737	88742
		88742		88742	88737	88742

88712 Ladica se može zamijeniti s policom 88727.

## Kotači



Katal br.	Model br.	Opis	Pristaje za model	Masa kg	Standard. pakiranje
74786	404	4" bez kočnica	32, 36, 42, 60, 2060, 2472, 3068, 4824, 4830	5,0	1
88752	405	4" s kočnicom	32, 36, 42, 60, 2060, 2472, 3068, 4824, 4830	5,0	1
74796	505	5" bez kočnice	32, 36, 42, 60, 69, 79, 89, 90, 91, 2060, 2472, 3068, 4824, 4830	6,0	1
74806	516	6" s kočnicom (Poliuretana)	32, 36, 42, 60, 2060, 2472, 3068, 4824, 4830	7,0	1
88757	600	6" s kočnicom (za teške uvjete)	Svi modeli	11,0	1
74816	606	6" bez kočnice	Svi modeli	7,0	1
74826	607	6" s kočnicom	Svi modeli	7,0	1

# Kazalo prema namjeni

## A

Abrazivne pile .....	87
Abrazivne ploče .....	87
Alati za čišćenje odvoda .....	154-157
Alati za oblikovanje prirubnica .....	100
Aluminijski ključevi za cijevi .....	9
Aluminijski kosi ključevi za cijevi .....	9
Aluminijski RapidGrip .....	9
Aluminijski ravni ključevi za cijevi .....	9
Aluminijski zakrenuti ključevi za cijevi .....	9
Analizator dimnog plina .....	108-109
Automatski podizači .....	18

## B

Bušilice za dijamantno bušenje iz ruke .....	112
--	-----

## C

Cijevni odašiljači .....	135
Cijevni podmetači .....	37-38
Cijevni skidači srha .....	65

## Č

Čekićasti ključ za cijevi .....	8
Čeljusti .....	62

## D

Dijamantna krunska svrdla .....	118-120
---------------------------------	---------

## E

Električna narezница .....	26-28
Električni rezači cijevi .....	67
Elektronski nos za plinove .....	107

## G

Garniture za dijamantno krunsko bušenje .....	113-120
Garniture za krunsko bušenje .....	113-116
Gyro .....	103-104

## H

Hidraulične savijačice .....	78-79
------------------------------	-------

## I

Infracrveni termometar .....	106
Ispitne pumpe .....	94

## K

Kablovi i alati za čišćenje odvoda .....	151-157
Kamere za pregled .....	124-129
Kliješta na utor i pero .....	12
Kliješta za lemljenje .....	97
Kliješta za signal .....	138
Kliješta za tlačne perače .....	158-159
Kliješta za vodene pumpe .....	12
Ključ za šesterokutne profile .....	11
Ključevi .....	8
Ključevi za cijevi .....	8
Kolutovi .....	128-129
Kompleti krunskih pila .....	92
Kosi ključevi za cijevi .....	8
Kotačići za rezače .....	73
Krunska svrdla .....	118-120
Krunske bušilice .....	112
Krunske pile .....	91

## L

Lančana kliješta .....	12
Lančani ključevi za cijevi .....	10
Lančani škripci .....	14-15
Laserske libele .....	103-104
Libele .....	101-103
Libele Spirit .....	101-102
Listovi pile - povratne pile .....	85-86
Listovi pile - sa Tungsten Carbide zupcima .....	88
Lučne pile - listovi .....	84
Lučne pile - okviru .....	84

## M

Mehanički podizači .....	18
MicroRay .....	106
Monitori .....	130
Multiplus .....	19

## N

Nakovnji .....	20
Narezne glave za cijevi - za ručne nareznice .....	24
Narezne glave za cijevi - za strojne nareznice .....	40-41
Narezne glave za ručne nareznice .....	24
Narezne glave za strojne nareznice .....	40-41
Nareznice s uzmicanjem noževa .....	48
Nareznice za cijevi .....	22-23
Nasadne čeljusti .....	20
Navitrack odašiljač .....	135
Noževi za narezivanje - za ručne nareznice .....	25
Noževi za narezivanje - za strojne nareznice .....	42
Noževi za ručne nareznice .....	25
Noževi za strojne nareznice .....	42
Noževi za svornjake .....	43-44

## O

Oblikači .....	80-81
Odašiljači .....	135
Okretna postolja .....	18
Oprema za pronalaženje .....	133-138
Oprema za valjanje utora .....	49-54

## P

Peddi-Lift .....	18
Pile za suho rezanje .....	88
Plutajući odašiljači .....	135
Podesivi ključ .....	8
Podesivi pužni ključevi .....	13
Podizači .....	18
Polužne savijačice .....	76
Polužni složeni ključ za cijevi .....	13
Postolja za strojeve .....	36
Postolja za strojne nareznice .....	36
Pressfit strojevi .....	56-61
Pribor za dijamantna krunska svrdla .....	121
Pribor za krunske bušilice .....	117
Prihvatnici za kratke spojnice .....	47
Pronalaženje vodova .....	124-138
Proširivači .....	99
Pumpe za skidanje kamena .....	96

## R

Radni stolovi .....	16
Radno postolje Pioneer .....	14
Rapidgrip .....	9
Rasklopivi škripci .....	15
Ravni ključevi za cijevi .....	8
Remenski ključ za cijevi .....	10
Rezač plastičnih cijevi .....	70
Rezači cijevi .....	64-65
Rezači cijevi koje se polažu u zemlju .....	66
Rezači plastičnih cijevi .....	68-69
Rezne ploče - abrazivne .....	87
Rezne ploče - TCT .....	88
Ručne nareznice za cijevi .....	22-23

## S

Sajle za čišćenje odvoda .....	151-153
Savijačice - električne .....	77
Savijačice - hidraulične .....	78-79
Savijačice - ručne .....	76
SeekTech odašiljač .....	138
SeeSnake Micro .....	110
SeeSnake sustavi .....	124-131
Sjekač šipki .....	71
Specijalni noževi .....	45-46
Spremišta - kutije za alat .....	167
Spremišta - ormari .....	165
Spremišta - pribor .....	168
Spremišta - Radne klupe na kotačima .....	166
Spremišta - sanduci .....	163-165
Stezni vijci .....	18
Stroj za odsijecanje cijevi od nehrđajućeg čelika .....	71



**Kazalo prema namjeni  
(nastavak)**

Strojevi za čišćenje odvoda.....	139-150
Strojevi za izrezivanje rupa.....	89-90
Strojevi za piljenje - povratne pile.....	85-86
Strojevi za piljenje - suho rezanje.....	88
Strojevi za povratno piljenje.....	85-86
Strojne nareznice - 2".....	29-33
Strojne nareznice - 3".....	34
Strojne nareznice - 4".....	35
Sustavi s kamerom.....	124-132

**Š**

Škare.....	72
Škare za armaturu.....	72
Škare za kabele.....	72
Skidači srha.....	70
Škripci.....	17
Škripci Peddinghaus.....	17
Škripci Pioneer.....	20
Škripci za zavarivanje cijevi.....	15
Švedska kliješta.....	11

**T**

Teška kliješta za cijevi.....	12
Tlačni perači - pribor.....	160
Trnovi za vađenje.....	74
Trnovi za vađenje vijaka.....	74
Tronožni škripci.....	14

**U**

Ulje.....	39
Ulje za narezivanje.....	39
Uljnici.....	39
Umivaonički ključ.....	13
Unutrašnji ključ.....	13
Uređaji za nalaženje cjevovoda.....	132-134
Usisivači prašine.....	122

**Z**

Zakrenuti ključevi za cijevi.....	8
Zaleđivači.....	95-96
Zaleđivači cijevi.....	95-96
Zglobni rezači cijevi.....	65
Zidna dubilica.....	122

**Kazalo prema broju modela**

**I**

I-A.....	64
I0.....	69
I1R.....	22
I2R.....	23
I5.....	69
I00A.....	36
I01.....	68
I01-ML.....	68
I03.....	68
I04.....	68
I17.....	68
I18.....	68
I22.....	71
I27.....	70
I41.....	48
I50A.....	36
I50L.....	68
I51(P).....	69
I52(P).....	69
I53(P).....	69
I54(P).....	69
I56(P).....	69
I100.....	16
I205.....	84
I218.....	84
I224.....	84
I232.....	84
I233.....	34
I248.....	92
I249.....	92
I250.....	92
I300.....	16
I390M.....	71
I400.....	16
I435N.....	70
I442N.....	70
I450.....	94
I460-E.....	94
I491.....	70
I492.....	70
I493.....	70

**2**

2-A.....	64
20.....	69
200A.....	36
202.....	65
205.....	68
212.....	84
223.....	70
226.....	66
227.....	70
228.....	66
246.....	66
246L.....	66
246S.....	66
248.....	66
250.....	36
258.....	67
258XL.....	67

**3**

3-S.....	64
30.....	69
300AC.....	30
300C.....	30
300 Compact.....	29
310.....	76
312.....	76
314.....	76
315.....	76
316.....	76
318.....	76
325.....	102
326.....	77
327N.....	103
329.....	102
345.....	100
370.....	76
375.....	100
377.....	100
380.....	101
382.....	101
383.....	101
384.....	101
385.....	103
386.....	102
387.....	102
395.....	102
380I.....	78
3802.....	78
381I.....	79
381IS.....	79
3812.....	79
3812S.....	79
3813.....	79
3814.....	79

**4**

4-S.....	64
40-A.....	14
42-A.....	64
44-S.....	64
403.....	76
404.....	76
405.....	76
406.....	76
408.....	76
418.....	39
424-CI.....	65
424-S.....	65
425.....	14
454-WV.....	100
455.....	100
456.....	76
458.....	100
460.....	14
466-CI.....	65
466-D.....	65
466-HWS.....	65
466-S.....	65
468-CI.....	65

strana	strana	strana	strana
<b>Kazalo prema broju modela (nastavak)</b>			
468-HWS.....65	918-I.....53	<b>M</b>	<b>V</b>
468-S.....65	920.....54	Matador.....17	V-1225.....122
472-CI226.....65	928.....41	Mini SeeSnake.....128	V-1250.....122
472-HWS.....65		Multiplus.....19	VJ-98.....37
472-S.....65			VJ-99.....37
<b>5</b>	<b>C</b>		VJB-I.....37
506.....76	CG-100.....107	<b>N</b>	
508.....76	CJ-99.....37	Navitrack II.....134	
530.....85	Compact lemljenje.....97	Navitrack Odašiljač.....135	
531.....40		Navitrack Scout.....133	
532.....40	<b>D</b>		
535 Automatski.....33	DP-13.....96	<b>P</b>	
535 Ručni.....32	DP-24.....96	PB-28.....77	
540.....122		PC-1250.....70	
541.....41	<b>F</b>	PC-1375.....70	
542.....41	FG-100.....108	Power Spin.....140	
550.....86			
555.....40	<b>G</b>	<b>R</b>	
560.....14	Gyro II.....104	RB-3W.....113	
580.....87	Gyro Light.....103	RB-208/3.....115	
590L.....88		RB-214/3.....116	
<b>6</b>	<b>H</b>	RC-1625.....70	
6-S.....64	HC-2(W).....112	RJ-98.....37	
600.....26	HC-300.....89	RJ-99.....37	
690.....27	HC-450.....90	RJ-624.....38	
<b>7</b>		RP 100-B.....60	
700.....28	<b>I</b>	RP 330-B.....58	
711.....41	IR-100.....106	RP 330-C.....59	
713.....41		<b>S</b>	
714.....41	<b>J</b>	SeekTech Odašiljač.....138	
725.....41	Junior.....17	SeeSnake Compact.....127	
728.....41		SeeSnake Flatpack.....126	
758.....48	<b>K</b>	SeeSnake Micro.....110	
768.....48	K-3.....140	SF-2200.....95	
<b>8</b>	K-6.....140	SF-2500.....96	
811A.....40	K-25.....140	Skidači srha.....70	
815A.....40	K-39.....141	SR-20.....136	
819.....47	K-40.....142	SR-60.....137	
840.....48	K-50.....145	ST-33Q.....138	
842.....40	K-60.....146	ST-305.....138	
844.....48	K-400.....143	ST-510.....138	
856.....40	K-750.....147	Superior.....17	
<b>9</b>	K-1000.....150		
911.....41	K-1500.....149		
913.....41	K-3800.....144		
914.....41	K-7500.....148		
915.....50	KJ-1590 II.....158		
916.....51	KJ-2200.....159		
918.....52	KJ-3000.....159		
	Kwik-Spin.....140		

strana

strana

strana

strana

strana

# Kazalo kataloških brojeva

10026.....	73	10734.....	18	13088.....	22	15841.....	16	19221.....	11
10031.....	30	10803.....	17	13093.....	22	16051.....	99	19231.....	11
10041.....	30	10804.....	17	13181.....	31	16202.....	72	19241.....	11
10051.....	99	10805.....	17	13191.....	31	16207.....	72	19243.....	133
10061.....	99	10806.....	17	13571.....	26	16241.....	28	19251.....	11
10071.....	99	10807.....	17	13621.....	26	16251.....	28	19258.....	135
10081.....	99	10808.....	17	13631.....	26	16276.....	92	19261.....	11
10091.....	99	10809.....	17	13661.....	26	16286.....	92	19263.....	135
10101.....	99	10814.....	17	13671.....	79	16296.....	92	19268.....	135
10111.....	99	10815.....	17	13673.....	134	16341.....	86	19271.....	11
10121.....	99	10816.....	17	13681.....	79	16351.....	86	19273.....	135
10131.....	99	10834.....	20	13691.....	79	16361.....	16	19281.....	11
10141.....	99	10835.....	20	13701.....	78	16401.....	79	19291.....	11
10151.....	99	10836.....	20	13711.....	78	16411.....	79	19301.....	11
10161.....	99	10837.....	20	13721.....	78	16473.....	12	19366.....	48
10171.....	99	10843.....	54	13731.....	78	16503.....	13	19611.....	39
10191.....	99	10844.....	20	13741.....	78	16508.....	13	19793.....	135
10201.....	99	10845.....	20	13751.....	78	16513.....	13	20101.....	70
10211.....	99	10846.....	20	13761.....	79	16601.....	16	20191.....	70
10213.....	18	10847.....	20	13771.....	79	16671.....	92	20215.....	34
10214.....	18	10848.....	54	13781.....	79	16681.....	39	20220.....	34
10215.....	18	10853.....	54	13788.....	27	16703.....	14	20238.....	84
10217.....	18	10874.....	20	13793.....	26	16711.....	86	20248.....	133
10218.....	18	10875.....	20	13798.....	22	16713.....	159	20271.....	71
10221.....	99	10876.....	20	13963.....	131	16728.....	135	20321.....	85
10223.....	18	10884.....	20	13993.....	129	16971.....	99	20391.....	29
10224.....	18	10885.....	20	14013.....	151	17411.....	99	20503.....	135
10225.....	18	10886.....	20	14031.....	82	17553.....	131	20923.....	24
10231.....	99	10971.....	32	14033.....	131	17558.....	131	20928.....	24
10241.....	99	10981.....	32	14061.....	82	17563.....	131	20943.....	24
10251.....	99	11052.....	20	14123.....	126	17693.....	151	20948.....	24
10261.....	99	11053.....	20	14133.....	126	17871.....	67	20973.....	137
10271.....	99	11054.....	20	14151.....	26	17881.....	67	21218.....	23
10281.....	99	11091.....	39	14165.....	20	18251.....	39	21806.....	80
10291.....	99	11441.....	39	14169.....	20	18363.....	72	21816.....	80
10301.....	99	11531.....	39	14171.....	26	18368.....	72	21826.....	80
10311.....	99	11931.....	39	14190.....	20	18371.....	12	21836.....	80
10313.....	18	11971.....	145	14213.....	72	18373.....	72	21846.....	80
10314.....	18	11981.....	145	14218.....	72	18378.....	72	21856.....	80
10315.....	18	11991.....	145	14223.....	72	18381.....	12	21866.....	80
10321.....	99	12001.....	145	14228.....	72	18383.....	72	21876.....	80
10323.....	18	12022.....	20	14233.....	72	18388.....	72	21886.....	80
10324.....	18	12202.....	20	14238.....	72	18391.....	12	21893.....	136
10325.....	18	12203.....	20	14871.....	79	18401.....	12	21896.....	82
10331.....	18	12248.....	131	14881.....	79	18658.....	141	21938.....	68
10335.....	18	12441.....	32	14921.....	79	18668.....	141	21948.....	137
10337.....	18	12451.....	32	14931.....	79	18681.....	12	21953.....	137
10341.....	99	12553.....	24	14941.....	79	18691.....	12	21966.....	82
10343.....	71	12558.....	24	14991.....	66	18701.....	12	21976.....	82
10348.....	9	12651.....	28	15001.....	79	18741.....	77	21986.....	82
10351.....	99	12693.....	9	15003.....	135	18751.....	77	21996.....	82
10358.....	9	12698.....	9	15071.....	99	18811.....	94	22006.....	82
10361.....	99	12821.....	70	15181.....	99	18931.....	87	22016.....	82
10371.....	99	12831.....	70	15261.....	25	18951.....	42	22026.....	82
10411.....	99	12841.....	70	15271.....	25	18961.....	42	22036.....	82
10491.....	40	12881.....	31	15281.....	25	18971.....	42	22046.....	82
10491.....	40	12891.....	31	15291.....	25	18981.....	42	22066.....	70
10531.....	66	13028.....	24	15301.....	25	19011.....	87	22076.....	70
10616.....	18	13033.....	24	15311.....	25	19021.....	94	22086.....	70
10617.....	18	13038.....	24	15318.....	19	19031.....	94	22116.....	80
10725.....	18	13043.....	24	15321.....	76	19041.....	94	22126.....	80
10726.....	18	13048.....	24	15323.....	131	19061.....	77	22136.....	80
10727.....	18	13053.....	24	15323.....	131	19131.....	52	22146.....	80
10728.....	18	13058.....	24	15371.....	76	19161.....	11	22156.....	80
10729.....	18	13063.....	24	15381.....	76	19171.....	11	22166.....	81
10730.....	18	13068.....	24	15561.....	91	19181.....	11	22173.....	136
10731.....	18	13073.....	22	15681.....	39	19191.....	11	22176.....	80
10732.....	18	13078.....	22	15733.....	140	19201.....	11	22186.....	80
10733.....	18	13083.....	22	15828.....	131	19211.....	11	22196.....	81

strana	strana	strana	strana	strana
22206.....80	24016.....24	26926.....82	28191.....165	31080.....8
22216.....80	24026.....24	27028.....143	28193.....59	31085.....8
22226.....81	24036.....24	27033.....143	28201.....165	31090.....9
22236.....81	24046.....24	27048.....143	28208.....58	31095.....9
22246.....81	24056.....24	27471.....117	28211.....165	31100.....9
22256.....81	24226.....153	27491.....97	28218.....58	31105.....9
22266.....81	24453.....131	27501.....97	28221.....165	31110.....9
22276.....80	24473.....131	27531.....97	28231.....165	31115.....9
22286.....80	24623.....131	27541.....97	28241.....167	31120.....9
22296.....80	24708.....62	27561.....101	28251.....166	31125.....9
22306.....80	24713.....62	27571.....101	28261.....166	31130.....9
22316.....80	24718.....62	27581.....101	28271.....166	31170.....13
22326.....80	24723.....62	27591.....101	28281.....166	31175.....13
22336.....80	24728.....62	27601.....101	28286.....80	31180.....13
22346.....81	24733.....62	27611.....102	28301.....166	31275.....11
22356.....81	24738.....62	27621.....101	28351.....166	31280.....11
22366.....81	24748.....60	27631.....101	28361.....166	31305.....11
22376.....81	24913.....62	27641.....101	28371.....166	31310.....10
22386.....81	25026.....24	27642.....146	28381.....166	31315.....10
22388.....134	25036.....153	27651.....101	28391.....166	31320.....10
22396.....81	25046.....153	27661.....101	28401.....167	31325.....10
22398.....102	25588.....70	27671.....101	28411.....167	31330.....10
22406.....81	25643.....110	27681.....102	28421.....167	31335.....10
22416.....81	25928.....62	27691.....102	28441.....167	31340.....10
22426.....81	25933.....60	27696.....82	28448.....58	31345.....10
22436.....81	25993.....108	27711.....103	28451.....167	31350.....10
22446.....81	26003.....109	27731.....104	28756.....80	31355.....10
22456.....81	26013.....109	27761.....104	28766.....81	31360.....10
22466.....81	26018.....109	27771.....104	28776.....82	31365.....10
22476.....81	26023.....109	27801.....140	28786.....82	31370.....10
22486.....81	26028.....109	27816.....80	28796.....82	31375.....13
22496.....81	26107.....35	27826.....80	28806.....82	31380.....13
22506.....81	26112.....35	27836.....80	28816.....82	31385.....13
22516.....81	26132.....41	27841.....95	28836.....82	31390.....13
22526.....81	26137.....41	27846.....82	28846.....82	31395.....8
22536.....81	26142.....41	27851.....117	28856.....82	31400.....8
22583.....60	26147.....41	27858.....70	28866.....82	31405.....13
22588.....62	26148.....107	27861.....117	28876.....82	31420.....10
22598.....62	26152.....41	27911.....79	28886.....82	31425.....10
22608.....62	26157.....41	27931.....12	28896.....82	31430.....10
22613.....62	26162.....41	27963.....58	29116.....82	31435.....10
22618.....62	26167.....41	28001.....163	29126.....82	31440.....10
22626.....82	26187.....46	28011.....163	29408.....121	31442.....35
22863.....62	26192.....42	28021.....163	29418.....121	31445.....10
22878.....62	26252.....46	28031.....163	29536.....76	31450.....10
22883.....62	26381.....112	28041.....163	29546.....76	31455.....10
22903.....62	26563.....137	28051.....163	29556.....76	31460.....10
22908.....62	26641.....88	28061.....163	29566.....76	31465.....10
22913.....62	26651.....88	28081.....167	29586.....76	31470.....10
22918.....62	26658.....110	28091.....167	29593.....76	31475.....10
22923.....62	26663.....110	28098.....143	29616.....76	31480.....10
22928.....62	26668.....110	28103.....143	29626.....82	31485.....10
22933.....62	26673.....109	28108.....58	29736.....76	31487.....147
22938.....60	26678.....109	28111.....164	29746.....76	31490.....10
22943.....60	26683.....109	28113.....58	29756.....76	31492.....147
22948.....60	26693.....109	28118.....58	29766.....76	31495.....10
23282.....40	26698.....109	28121.....164	29826.....76	31500.....10
23297.....40	26703.....109	28123.....58	29886.....76	31502.....100
23332.....100	26708.....109	28128.....58	30406.....76	31505.....10
23337.....100	26713.....108	28131.....164	31000.....8	31510.....10
23342.....100	26718.....108	28133.....58	31005.....8	31515.....10
23483.....70	26721.....112	28138.....58	31010.....8	31520.....10
23493.....70	26723.....108	28141.....164	31015.....8	31525.....10
23513.....141	26728.....108	28143.....58	31020.....8	31530.....10
23578.....106	26731.....112	28151.....164	31025.....8	31535.....10
23598.....70	26733.....108	28158.....59	31030.....8	31555.....10
23673.....130	26741.....112	28161.....165	31035.....8	31560.....10
23908.....141	26751.....112	28163.....59	31040.....8	31565.....10
23913.....141	26773.....143	28168.....59	31045.....8	31570.....10
23946.....46	26803.....70	28171.....165	31050.....8	31575.....10
23956.....46	26821.....70	28173.....59	31055.....8	31580.....10
23966.....46	26891.....71	28178.....59	31060.....8	31585.....10
23976.....46	26896.....82	28181.....165	31065.....8	31590.....10
23986.....42	26906.....82	28183.....59	31070.....8	31595.....10
23996.....42	26916.....82	28188.....59	31075.....8	31597.....100

strana	strana	strana	strana	strana
31600.....10	32930.....69	34497.....26	35861.....77	37405.....24
31602.....100	32935.....69	34501.....113	35867.....47	37410.....24
31605.....10	32940.....69	34511.....113	35881.....103	37415.....24
31607.....100	32950.....69	34521.....113	36092.....76	37435.....24
31610.....10	32975.....68	34575.....66	36097.....76	37440.....24
31612.....100	32985.....68	34581.....113	36102.....76	37445.....24
31615.....10	33036.....86	34601.....113	36112.....76	37450.....24
31617.....100	33055.....68	34611.....113	36117.....76	37455.....24
31620.....10	33057.....42	34621.....113	36122.....76	37460.....24
31625.....10	33070.....68	34695.....73	36127.....76	37465.....24
31630.....10	33072.....46	34945.....65	36132.....76	37470.....24
31632.....69	33077.....46	34950.....65	36475.....23	37475.....24
31635.....10	33100.....73	34955.....65	36505.....23	37480.....24
31637.....69	33105.....73	34960.....65	36510.....23	37485.....24
31640.....10	33110.....73	34965.....70	36592.....69	37490.....24
31642.....69	33115.....73	34975.....65	36597.....69	37495.....24
31645.....10	33120.....73	35020.....65	36620.....48	37500.....24
31647.....69	33125.....73	35066.....80	36875.....24	37505.....24
31650.....10	33130.....73	35076.....80	36880.....24	37510.....24
31652.....69	33135.....73	35086.....80	36885.....24	37515.....24
31655.....10	33145.....73	35090.....65	36890.....24	37520.....24
31657.....69	33150.....73	35091.....116	36895.....24	37525.....24
31660.....10	33155.....73	35096.....80	36900.....24	37530.....24
31662.....69	33160.....73	35101.....116	36935.....24	37535.....24
31665.....10	33165.....73	35106.....80	36940.....24	37540.....24
31667.....69	33170.....73	35111.....116	36942.....76	37545.....24
31670.....10	33175.....71	35131.....131	36945.....24	37550.....24
31675.....10	33175.....73	35135.....65	36947.....76	37555.....24
31680.....10	33180.....73	35141.....131	36950.....24	37560.....24
31685.....10	33185.....73	35155.....70	36952.....76	37565.....24
31690.....10	33190.....73	35171.....131	36955.....24	37570.....24
31695.....10	33195.....73	35231.....70	36957.....76	37575.....24
31700.....10	33200.....73	35251.....146	36960.....24	37580.....24
31705.....10	33205.....73	35261.....146	36962.....76	37585.....24
31710.....10	33210.....73	35331.....62	36965.....24	37590.....24
31715.....10	33220.....73	35341.....62	36967.....76	37595.....24
31720.....10	33225.....73	35381.....62	36970.....24	37777.....22
31725.....10	33411.....115	35511.....158	36972.....76	37810.....25
31730.....10	33421.....115	35535.....74	36975.....24	37815.....25
31735.....10	33431.....115	35540.....74	36980.....24	37820.....25
31740.....10	33437.....85	35545.....74	36985.....24	37825.....25
31745.....10	33471.....33	35550.....74	36990.....24	37830.....25
31750.....10	33481.....33	35555.....74	36995.....24	37835.....25
31755.....10	33491.....33	35560.....74	37000.....24	37840.....25
31760.....10	33501.....33	35565.....74	37005.....24	37842.....152
31765.....10	33511.....33	35570.....74	37010.....24	37845.....25
31770.....10	33531.....37	35575.....74	37015.....24	37847.....144
31775.....10	33541.....71	35580.....74	37020.....24	37850.....25
31780.....10	33551.....71	35585.....74	37025.....24	37852.....152
31785.....10	33551.....73	35590.....74	37030.....24	37855.....25
31790.....10	33571.....104	35720.....74	37035.....24	37857.....152
31822.....42	33621.....85	35725.....74	37040.....24	37860.....25
31827.....42	33642.....42	35730.....74	37045.....24	37862.....144
31832.....42	33670.....66	35735.....74	37050.....24	37865.....25
31832.....46	33891.....122	35740.....74	37055.....24	37870.....25
32286.....86	33901.....122	35745.....74	37095.....24	37875.....25
32296.....86	33921.....77	35750.....74	37100.....24	37880.....25
32737.....152	34051.....96	35755.....74	37105.....24	37885.....25
32775.....10	34071.....77	35760.....74	37110.....24	37890.....25
32810.....64	34077.....45	35765.....74	37115.....24	37895.....25
32820.....64	34082.....45	35766.....86	37120.....24	37945.....25
32825.....64	34087.....45	35770.....74	37125.....24	37950.....25
32830.....64	34092.....45	35775.....74	37165.....24	37955.....25
32840.....64	34097.....45	35776.....86	37170.....24	37960.....25
32845.....64	34102.....45	35780.....74	37175.....24	37965.....25
32850.....64	34107.....45	35785.....74	37180.....24	37970.....25
32870.....64	34112.....45	35786.....86	37185.....24	37975.....25
32880.....64	34117.....45	35790.....74	37190.....24	37980.....25
32895.....65	34122.....45	35795.....74	37195.....24	37985.....25
32900.....66	34127.....45	35796.....86	37375.....24	38045.....25
32905.....66	34142.....98	35800.....74	37380.....24	38050.....25
32910.....69	34221.....62	35805.....74	37385.....24	38055.....25
32915.....69	34360.....71	35810.....74	37390.....24	38060.....25
32920.....69	34461.....60	35821.....19	37395.....24	38065.....25
32925.....69	34471.....60	35846.....51	37400.....24	38070.....25

strana	strana	strana	strana	strana
38075.....25	42266.....118	44992.....46	48070.....43	48630.....44
38080.....25	42276.....118	44997.....46	48075.....43	48635.....44
38085.....25	42286.....118	45002.....46	48080.....43	48640.....44
38100.....25	42296.....118	45007.....51	48085.....43	48645.....44
38105.....25	42306.....118	45297.....86	48090.....43	48650.....44
38110.....25	42316.....118	45302.....149	48095.....43	48655.....44
38120.....47	42336.....118	45307.....149	48100.....43	48660.....44
38125.....47	42346.....118	45312.....149	48105.....43	48665.....44
38130.....47	42356.....119	45317.....149	48110.....43	48670.....44
38140.....47	42365.....31	45322.....40	48115.....43	48675.....44
38555.....23	42366.....119	45347.....51	48120.....43	48680.....44
38625.....23	42370.....31	45352.....51	48125.....43	48690.....44
38677.....25	42376.....119	45612.....147	48130.....43	48695.....44
38682.....25	42380.....31	46015.....147	48145.....43	48700.....44
38687.....25	42385.....31	46030.....148	48157.....159	48705.....44
38692.....25	42386.....119	46105.....71	48215.....43	48710.....44
38697.....25	42396.....119	46832.....28	48220.....43	48715.....44
38702.....25	42405.....48	46837.....9	48225.....43	48720.....44
38707.....25	42406.....119	47057.....85	48230.....43	48725.....44
38712.....25	42415.....48	47082.....85	48235.....43	48730.....44
38717.....25	42416.....119	47087.....85	48240.....43	48735.....44
39187.....27	42426.....119	47222.....52	48245.....43	48740.....44
39380.....48	42436.....119	47427.....153	48250.....43	48745.....44
39515.....38	42456.....119	47432.....153	48255.....43	48750.....44
39587.....42	42466.....119	47522.....70	48260.....43	48755.....44
39775.....48	42476.....119	47527.....70	48265.....43	48915.....44
39957.....69	42486.....119	47542.....159	48270.....43	48920.....44
40080.....15	42496.....119	47597.....159	48275.....43	48925.....44
40085.....15	42505.....38	47602.....160	48280.....43	48930.....44
40090.....15	42506.....119	47607.....160	48285.....43	48935.....44
40100.....15	42510.....38	47735.....42	48290.....43	48940.....44
40110.....15	42516.....119	47740.....42	48292.....52	48945.....44
40125.....15	42526.....119	47745.....42	48295.....43	48950.....44
40130.....14	42536.....119	47750.....42	48297.....52	48955.....44
40165.....14	42546.....119	47755.....42	48300.....43	48960.....44
40185.....15	42575.....31	47760.....42	48305.....43	48965.....44
40190.....15	42600.....28	47765.....42	48307.....51	48970.....44
40195.....15	42605.....28	47770.....42	48310.....43	48975.....44
40200.....15	42610.....28	47775.....42	48315.....43	48980.....44
40205.....15	42615.....28	47780.....42	48320.....43	48985.....44
40210.....15	42620.....28	47785.....42	48325.....43	49002.....143
40215.....15	42625.....28	47790.....42	48330.....43	49032.....144
40220.....15	42716.....121	47795.....42	48335.....43	49095.....44
40225.....15	42726.....121	47800.....42	48340.....43	49215.....43
40230.....15	42766.....121	47805.....42	48345.....43	49217.....52
40235.....15	42806.....121	47810.....42	48350.....43	49220.....43
40617.....68	42826.....77	47815.....42	48355.....43	49225.....43
41162.....100	42916.....119	47820.....42	48360.....43	49230.....43
41212.....147	42936.....121	47830.....42	48367.....160	49240.....43
41285.....100	42946.....121	47845.....42	48375.....43	49245.....43
41295.....100	42950.....28	47850.....42	48382.....52	49250.....43
41300.....100	42956.....87	47855.....42	48387.....52	49272.....160
41326.....70	43292.....27	47860.....42	48392.....52	49305.....44
41615.....39	43397.....46	47880.....42	48397.....52	49340.....44
41620.....31	43637.....147	47895.....42	48402.....52	49350.....44
41697.....153	43642.....147	47900.....42	48405.....52	49360.....44
41732.....27	43647.....152	47905.....42	48407.....52	49365.....44
41737.....27	43666.....94	47910.....42	48412.....52	49370.....44
41937.....143	43676.....94	47985.....43	48417.....52	49375.....43
41967.....27	43686.....77	47990.....43	48460.....44	49380.....43
41976.....77	43696.....77	47995.....43	48465.....44	49440.....44
41982.....147	43706.....77	48000.....43	48475.....44	49445.....44
41986.....77	43716.....77	48005.....43	48480.....44	49450.....44
41996.....77	43726.....77	48010.....43	48482.....141	49455.....44
42006.....77	43736.....77	48015.....43	48485.....44	49460.....44
42016.....77	44117.....147	48020.....43	48495.....44	49465.....44
42026.....77	44122.....147	48025.....43	48505.....44	49470.....44
42036.....77	44147.....147	48030.....43	48515.....44	49475.....44
42046.....77	44152.....147	48035.....43	48525.....44	49480.....44
42056.....77	44157.....147	48040.....43	48530.....44	49485.....44
42086.....77	44162.....147	48045.....43	48605.....44	49487.....160
42096.....77	44185.....73	48050.....43	48610.....44	49490.....44
42126.....70	44190.....73	48055.....43	48615.....44	49495.....44
42246.....118	44587.....149	48060.....43	48620.....44	49500.....44
42256.....118	44852.....76	48065.....43	48625.....44	49540.....44

strana	strana	strana	strana	strana
49555.....44	50495.....44	52096.....118	52925.....91	57276.....96
49560.....44	50500.....44	52106.....118	52930.....91	57296.....118
49585.....44	50505.....44	52116.....118	52935.....91	57336.....121
49600.....44	50510.....44	52122.....76	52936.....119	57492.....46
49610.....44	50515.....44	52126.....118	52940.....91	57502.....46
49707.....25	50520.....44	52142.....76	52945.....91	57507.....46
49712.....25	50522.....84	52192.....45	52950.....91	57592.....90
49717.....25	50525.....44	52202.....45	52955.....91	57597.....90
49722.....25	50530.....44	52217.....45	52960.....91	57866.....121
49727.....25	50532.....84	52366.....121	52965.....91	57876.....121
49732.....25	50540.....44	52536.....118	52970.....91	57886.....121
49795.....44	50545.....44	52566.....121	52975.....91	57916.....121
49805.....44	50550.....44	52606.....121	52980.....91	57936.....121
49815.....44	50560.....44	52616.....121	52985.....91	58077.....36
49820.....44	50565.....44	52626.....121	52990.....91	58192.....152
49825.....44	50570.....44	52636.....120	52995.....91	58222.....67
49830.....44	50575.....44	52646.....120	53000.....91	58227.....67
49835.....44	50580.....44	52656.....120	53065.....92	58306.....119
49840.....44	50585.....44	52666.....120	53066.....117	58316.....119
49845.....44	50590.....44	52676.....120	53070.....92	58326.....119
49850.....44	50595.....44	52686.....120	53075.....92	58406.....71
49855.....44	50647.....151	52696.....120	53080.....92	58416.....160
49860.....44	50652.....151	52706.....120	53085.....92	58426.....160
49870.....44	50657.....151	52726.....120	53090.....92	58436.....158
49875.....44	50692.....29	52736.....120	54115.....72	58436.....160
49885.....44	50697.....29	52755.....91	54120.....72	58446.....158
49890.....44	50767.....67	52756.....120	54125.....72	58446.....160
49895.....44	50812.....67	52760.....91	54130.....72	58466.....88
49900.....44	50960.....45	52765.....91	54217.....46	58476.....88
49905.....44	50965.....45	52766.....120	54317.....52	58682.....52
49915.....44	50985.....45	52770.....91	54397.....67	58747.....99
49925.....44	51005.....47	52775.....91	54437.....41	58890.....140
49930.....44	51020.....47	52776.....120	54452.....42	58895.....140
49932.....24	51040.....47	52780.....91	54832.....154	58920.....145
49937.....24	51045.....47	52785.....91	54837.....154	58980.....145
49940.....44	51050.....47	52786.....121	54842.....154	58985.....145
49942.....24	51055.....47	52790.....91	54847.....154	59000.....145
49945.....44	51060.....47	52795.....91	54852.....144	59016.....112
49947.....24	51065.....47	52796.....120	54852.....154	59175.....150
49950.....44	51070.....47	52800.....91	54992.....144	59202.....69
49952.....24	51075.....47	52805.....91	55002.....144	59205.....142
49962.....24	51206.....99	52806.....120	55007.....144	59210.....145
49967.....24	51317.....153	52810.....91	55012.....144	59225.....143
50002.....160	51377.....42	52812.....154	55017.....144	59230.....141
50007.....160	51432.....52	52815.....91	55212.....34	59235.....145
50012.....42	51432.....53	52816.....120	55447.....41	59240.....149
50040.....44	51447.....117	52817.....154	55457.....154	59245.....145
50045.....44	51572.....160	52820.....91	55467.....152	59250.....145
50050.....44	51587.....160	52822.....154	56337.....25	59255.....145
50055.....44	51597.....160	52825.....91	56342.....25	59260.....145
50060.....44	51636.....119	52826.....120	56347.....25	59270.....145
50065.....44	51646.....119	52830.....91	56352.....25	59295.....142
50070.....44	51656.....119	52835.....91	56357.....25	59320.....149
50072.....94	51666.....119	52836.....120	56362.....25	59340.....156
50075.....44	51676.....119	52840.....91	56367.....25	59360.....146
50080.....44	51686.....119	52845.....91	56607.....52	59360.....147
50085.....44	51706.....119	52850.....91	56657.....37	59365.....145
50090.....44	51716.....119	52855.....91	56662.....37	59370.....153
50095.....44	51752.....152	52860.....91	56667.....37	59395.....149
50100.....44	51752.....156	52865.....91	56672.....37	59425.....146
50105.....44	51762.....156	52870.....91	56682.....37	59440.....149
50107.....46	51857.....24	52875.....91	56782.....141	59445.....146
50110.....44	51862.....24	52876.....119	56782.....151	59450.....145
50115.....44	51867.....24	52880.....91	56787.....151	59455.....156
50120.....44	51872.....24	52885.....91	56792.....151	59470.....146
50125.....44	51877.....24	52886.....119	56797.....151	59475.....149
50130.....44	51882.....24	52890.....91	56847.....84	59480.....155
50135.....44	51912.....76	52895.....91	56852.....84	59485.....155
50140.....44	51917.....76	52896.....119	56857.....84	59502.....92
50145.....44	51987.....27	52900.....91	57082.....42	59512.....67
50257.....100	51992.....27	52905.....91	57087.....42	59555.....150
50272.....52	51997.....27	52910.....91	57092.....52	59560.....150
50480.....44	52066.....118	52915.....91	57116.....71	59625.....155
50485.....44	52076.....118	52916.....119	57126.....71	59765.....155
50490.....44	52086.....118	52920.....91	57236.....121	59770.....155

strana	strana	strana	strana	strana					
59775.....	155	62245.....	151	63105.....	155	65700.....	24	66430.....	25
59780.....	155	62250.....	151	63110.....	155	65705.....	24	66435.....	25
59787.....	140	62260.....	141	63115.....	155	65710.....	24	66440.....	25
59797.....	140	62265.....	153	63120.....	155	65715.....	24	66445.....	25
59835.....	150	62270.....	145	63145.....	155	65720.....	24	66450.....	25
59917.....	152	62275.....	146	63150.....	155	65725.....	24	66466.....	113
59992.....	52	62280.....	149	63155.....	155	65730.....	24	66467.....	146
60002.....	67	62285.....	153	63160.....	155	65765.....	24	66472.....	146
60007.....	37	62295.....	153	63165.....	155	65770.....	24	66477.....	146
60032.....	148	62300.....	153	63170.....	155	65775.....	24	66482.....	146
60042.....	148	62347.....	12	63175.....	155	65780.....	24	66625.....	47
60047.....	148	62352.....	12	63180.....	155	65785.....	24	66630.....	32
60077.....	30	62362.....	12	63185.....	155	65790.....	24	66655.....	42
60082.....	30	62370.....	150	63186.....	120	65795.....	24	66660.....	42
60087.....	144	62375.....	150	63190.....	155	65800.....	24	66732.....	160
60355.....	150	62380.....	150	63195.....	149	65805.....	24	66737.....	68
60360.....	150	62385.....	150	63200.....	155	65810.....	24	66742.....	68
60360.....	150	62390.....	150	63205.....	149	65815.....	24	66747.....	69
60365.....	150	62437.....	46	63210.....	155	65902.....	53	66750.....	42
60382.....	51	62797.....	66	63220.....	154	65942.....	95	66755.....	42
60690.....	156	62815.....	150	63240.....	155	65942.....	96	66772.....	73
60695.....	156	62815.....	150	63280.....	154	65950.....	24	66795.....	42
60700.....	150	62840.....	149	63297.....	73	65955.....	24	66800.....	42
60796.....	117	62845.....	155	63877.....	159	65960.....	24	66805.....	42
61085.....	156	62850.....	146	63882.....	159	65965.....	24	66810.....	42
61107.....	148	62855.....	144	64077.....	160	65970.....	24	66845.....	42
61122.....	48	62860.....	119	64316.....	119	65975.....	24	66850.....	42
61400.....	150	62865.....	154	64497.....	131	65976.....	96	66880.....	42
61482.....	144	62870.....	154	64502.....	131	65980.....	24	66896.....	70
61487.....	144	62875.....	154	64627.....	131	65985.....	24	66905.....	42
61502.....	144	62876.....	120	64702.....	160	65990.....	24	66906.....	70
61512.....	148	62877.....	160	64767.....	160	66040.....	24	66910.....	42
61517.....	148	62880.....	144	64772.....	159	66045.....	24	66915.....	42
61522.....	148	62886.....	120	64777.....	159	66050.....	24	66916.....	70
61542.....	148	62887.....	160	64782.....	159	66055.....	24	66920.....	42
61615.....	146	62896.....	120	64787.....	159	66060.....	24	66926.....	70
61620.....	156	62906.....	120	64792.....	159	66065.....	24	66936.....	121
61625.....	146	62915.....	154	64797.....	159	66110.....	25	66955.....	42
61630.....	146	62916.....	120	64802.....	160	66115.....	25	66986.....	96
61635.....	156	62920.....	154	64807.....	160	66120.....	25	66996.....	121
61726.....	117	62925.....	154	64812.....	160	66125.....	25	67187.....	160
61770.....	155	62926.....	120	64817.....	159	66130.....	25	67192.....	53
61790.....	155	62930.....	154	64822.....	159	66135.....	25	67307.....	131
61800.....	155	62935.....	154	64832.....	159	66140.....	25	67312.....	126
61810.....	156	62936.....	120	64837.....	160	66145.....	25	67370.....	43
61815.....	156	62940.....	154	64842.....	160	66150.....	25	67380.....	43
61825.....	155	62946.....	120	64847.....	160	66190.....	25	67390.....	43
61850.....	155	62956.....	120	64857.....	160	66195.....	25	67410.....	43
61855.....	155	62966.....	120	64882.....	159	66200.....	25	67425.....	43
61875.....	150	62970.....	155	64892.....	159	66205.....	25	67430.....	43
61885.....	150	62976.....	120	64902.....	160	66210.....	25	67435.....	43
61960.....	155	62980.....	155	64962.....	70	66215.....	25	67440.....	43
61970.....	149	62990.....	145	64967.....	70	66220.....	25	67445.....	43
61975.....	155	62995.....	143	64977.....	53	66225.....	25	67450.....	43
62045.....	150	62996.....	120	65255.....	23	66230.....	25	67615.....	43
62050.....	150	63000.....	141	65285.....	23	66280.....	25	67620.....	43
62055.....	150	63005.....	141	65320.....	23	66285.....	25	67625.....	43
62060.....	150	63006.....	120	65380.....	48	66290.....	25	67630.....	43
62065.....	150	63010.....	154	65550.....	24	66295.....	25	67635.....	43
62070.....	150	63015.....	154	65555.....	24	66300.....	25	67640.....	43
62075.....	150	63020.....	154	65560.....	24	66305.....	25	67645.....	43
62080.....	150	63025.....	154	65565.....	24	66310.....	25	67650.....	43
62085.....	150	63030.....	141	65570.....	24	66315.....	25	67655.....	43
62090.....	150	63035.....	143	65575.....	24	66320.....	25	67660.....	43
62095.....	150	63040.....	154	65580.....	24	66325.....	25	67665.....	43
62100.....	150	63045.....	154	65620.....	24	66330.....	25	67670.....	43
62105.....	150	63050.....	154	65625.....	24	66335.....	25	67675.....	43
62110.....	150	63055.....	154	65630.....	24	66340.....	25	67685.....	43
62115.....	150	63060.....	154	65635.....	24	66345.....	25	67880.....	43
62120.....	150	63065.....	141	65640.....	24	66350.....	25	67885.....	43
62125.....	150	63070.....	154	65680.....	24	66405.....	25	67900.....	43
62140.....	150	63075.....	155	65685.....	24	66410.....	25	67910.....	43
62170.....	150	63080.....	154	65687.....	146	66415.....	25	67915.....	43
62225.....	151	63085.....	155	65690.....	24	66420.....	25	67920.....	43
62235.....	151	63105.....	149	65695.....	24	66425.....	25	67925.....	43



strana	strana	strana	strana	strana
67935.....43	73286.....98	75826.....95	83126.....62	86917.....13
67945.....43	73296.....97	75836.....95	83136.....62	86922.....13
68160.....47	73442.....26	75846.....117	83140.....73	86927.....13
68162.....141	74036.....102	75856.....117	83145.....65	86932.....13
68165.....47	74046.....102	76295.....25	83146.....62	87577.....152
68170.....47	74056.....102	76305.....25	83150.....65	87582.....143
68175.....47	74066.....102	76315.....25	83156.....62	87582.....152
68180.....47	74076.....101	76365.....44	83165.....65	87587.....152
68185.....47	74096.....95	76396.....122	83166.....62	87592.....152
68190.....47	74106.....95	76406.....122	83170.....65	87597.....143
68195.....47	74116.....95	76486.....122	83206.....85	87597.....152
68200.....47	74126.....101	76496.....122	83216.....85	87956.....62
68346.....116	74136.....101	76787.....89	83226.....85	88232.....50
68416.....121	74146.....101	76797.....44	83235.....73	88260.....73
68426.....121	74156.....101	76817.....141	83236.....85	88387.....140
68516.....121	74166.....101	78116.....85	83246.....85	88392.....126
68526.....112	74206.....104	78186.....85	83350.....72	88392.....127
68526.....117	74216.....104	79166.....77	83380.....38	88712.....168
68616.....70	74226.....85	79176.....77	83386.....117	88717.....168
68626.....70	74227.....65	79186.....77	83407.....126	88722.....168
68815.....31	74526.....116	79196.....77	83460.....24	88727.....168
68827.....96	74685.....65	79206.....77	83465.....24	88737.....168
68832.....96	74700.....65	79216.....77	83470.....24	88742.....168
68862.....96	74706.....168	79226.....77	83475.....24	88747.....168
68917.....141	74710.....65	79236.....77	83480.....24	88752.....168
68917.....142	74716.....168	79246.....77	83485.....24	88757.....168
68956.....112	74720.....73	79256.....77	83540.....31	88916.....113
69250.....149	74726.....168	79256.....77	83556.....19	88916.....117
69482.....141	74730.....73	79266.....77	83566.....19	88926.....117
69487.....141	74735.....73	79276.....77	83576.....19	88946.....117
69492.....141	74736.....168	79286.....77	83606.....19	88956.....117
69497.....141	74746.....168	80475.....12	83607.....128	89086.....77
69502.....141	74756.....168	80480.....85	83616.....121	89096.....77
69667.....51	74766.....168	80485.....85	83617.....128	89106.....77
69692.....51	74776.....168	80500.....85	83636.....19	89400.....151
69707.....51	74786.....168	80505.....85	83637.....131	89405.....151
69982.....66	74796.....168	80510.....85	83646.....19	89410.....141
70286.....120	74806.....168	80515.....85	83657.....131	89435.....8
70296.....120	74816.....168	80520.....85	84112.....126	89440.....8
70306.....120	74826.....168	81316.....77	84186.....113	89445.....8
70640.....47	74946.....95	81490.....92	84196.....113	90072.....143
70645.....47	75005.....24	81495.....92	84206.....117	90107.....9
70680.....25	75010.....24	81500.....92	84276.....62	90117.....9
70685.....25	75015.....24	81505.....92	84295.....150	90122.....9
70690.....25	75020.....24	81716.....77	84325.....145	90127.....9
70695.....25	75526.....117	81726.....77	84427.....89	90995.....65
70700.....25	75536.....115	81736.....77	84576.....121	91037.....156
70705.....25	75546.....115	81746.....77	84606.....117	91042.....156
70710.....25	75557.....73	81756.....77	84690.....150	91047.....156
70715.....25	75562.....73	81766.....77	84736.....116	91157.....143
70740.....42	75566.....112	81776.....77	84746.....116	92192.....143
70745.....42	75567.....73	81786.....77	85830.....25	92197.....143
70750.....42	75572.....73	81796.....77	85835.....25	92437.....50
70755.....42	75576.....112	81806.....77	85850.....45	92442.....50
70760.....42	75586.....117	81816.....77	85865.....44	92447.....50
70815.....44	75596.....117	81826.....77	85870.....44	92452.....50
70825.....44	75606.....117	81836.....77	85875.....44	92457.....36
71717.....142	75616.....117	81846.....77	86127.....68	92460.....152
71742.....142	75626.....117	81856.....77	86246.....135	92462.....36
71847.....141	75636.....117	81866.....77	86536.....62	92465.....152
71926.....86	75646.....117	81876.....77	86546.....62	92467.....36
71936.....86	75656.....117	81886.....77	86556.....62	92470.....147
71946.....86	75666.....117	81896.....77	86566.....62	92475.....153
71976.....88	75676.....117	81906.....77	86576.....62	92480.....153
72037.....14	75686.....117	81916.....77	86586.....62	92485.....147
72342.....39	75696.....117	82842.....160	86596.....62	92485.....148
72422.....96	75706.....117	82847.....160	86616.....62	92490.....156
73142.....131	75716.....117	82852.....160	86626.....62	92495.....147
73162.....65	75726.....117	82857.....160	86636.....62	92500.....147
73177.....130	75736.....117	83037.....100	86646.....62	92505.....148
73236.....98	75746.....117	83080.....65	86656.....62	92510.....147
73246.....98	75756.....122	83085.....65	86666.....62	92515.....156
73256.....98	75766.....122	83096.....62	86902.....13	92520.....147
73266.....98	75796.....117	83106.....62	86907.....13	92525.....147
73276.....98	75816.....95	83116.....62	86912.....13	92530.....156

strana

strana

92535.....	156
92540.....	156
92545.....	156
92550.....	156
92555.....	147
92560.....	147
92607.....	143
92660.....	12
92665.....	12
92670.....	12
92675.....	12
92680.....	12
92685.....	12
92690.....	24
92695.....	24
92700.....	24
92705.....	24
92710.....	24
92715.....	24
92805.....	147
92810.....	147
92815.....	154
92820.....	154
92825.....	156
92830.....	156
92835.....	154
92840.....	156
92850.....	154
92850.....	156
92855.....	156
92860.....	156
92865.....	156
92870.....	156
92875.....	156
92880.....	147
92885.....	147
92890.....	154
92895.....	156
92900.....	156
92905.....	156
92910.....	156
92915.....	156
93252.....	127
93257.....	126
93272.....	126
93277.....	126
93387.....	131
93487.....	89
93497.....	50
93562.....	41
93567.....	127
93577.....	126
93642.....	50
93707.....	71
93712.....	71
93717.....	71
93722.....	71
93727.....	71
93732.....	71
93737.....	71
93742.....	71
93747.....	71
93757.....	50
93927.....	127
94682.....	71
94687.....	71
95507.....	126
95547.....	127
95552.....	126
95562.....	127
95582.....	126
95587.....	126
95592.....	126
95782.....	54
95847.....	142

96037.....	142
96047.....	32
96052.....	32
96057.....	33
96062.....	32
96067.....	33
96072.....	33
96362.....	71
96372.....	38
96397.....	73
96982.....	54
96987.....	54
96992.....	54
96997.....	54
97045.....	40
97050.....	40
97065.....	31
97065.....	40
97070.....	40
97075.....	31
97080.....	40
97212.....	69
97345.....	31
97365.....	31
97375.....	23
97462.....	126
97787.....	68
97795.....	154
97800.....	154
97805.....	155
97825.....	154
97832.....	131
97835.....	154
97840.....	154
97850.....	154
97852.....	131
97855.....	155
97865.....	155
97895.....	154
97900.....	154
97905.....	154
97910.....	154
97915.....	154
97920.....	154
97925.....	154
97930.....	154
97935.....	154
97940.....	154
97945.....	155
97955.....	155
97960.....	155
97965.....	155
97970.....	155
97975.....	155
97980.....	155
97985.....	154
97990.....	155
97995.....	155
98000.....	154
98005.....	155
98010.....	155
98015.....	155
98030.....	155
98035.....	149
98040.....	155
98045.....	155
98050.....	154
98055.....	146
98060.....	154
98070.....	154
98072.....	141
98075.....	155
98116.....	103
98126.....	103

# Razine buke

Stroj	Razina tlaka zvuka dB(A)	Razina snage zvuka dB(A)	Vibracije (Metoda šaka-ruka) m/s <sup>2</sup>
I233.....	80	—	—
I22.....	75	—	—
I224.....	77	—	—
I460E.....	83	93	—
300.....	83	93	—
300 Compact.....	79,5	—	—
3800 Savijačica.....	83	93	—
530-2.....	85	110	9,0
535A & 535M.....	82	92	—
540.....	102	115	4,5
550.....	86	89	16
580, 590L.....	100	113	—
600, 690.....	80	—	<2,5
700.....	85	98	<2,5
918-I.....	79	—	—
DPI3.....	80	—	—
DP24.....	80	—	—
HC-2W.....	90	103	<2,5
RB-3W.....	90	96	<2,5
RB-208/3.....	83	96	—
RB-214-3.....	88	101	—
HC-300.....	93	110	—
HC-450.....	92	104	—
PB-28.....	90,8	102	<2,5
RP 100-B.....	76	—	<2,5
RP 300-B.....	85	98	<2,5
RP 330.....	76	—	<2,5
RP 330-B.....	76	—	<2,5
RP 330-C.....	76	—	<2,5
SF-2200 & SF-2500.....	75	—	—
V-1225, V-1250.....	69	—	—
K-39 AF.....	88	102	<2,5
K-39B.....	80	—	<2,5
K-7500.....	83	93	—
K-3800.....	73	—	—
K-40 AF.....	74	—	—
K-50.....	75	—	—
K-60SP.....	75	—	—
K-400.....	74	—	—
K-750.....	74	—	—
K-1500.....	72	—	—
K-1000.....	89	102	—
K-1500 G.....	90,8	104	—
KJ-2200.....	104	116	—
KJ-3000.....	105	117	—
KJ-1590 II.....	71	—	—

— = Nije primjenjivo

# RIDGID® Doživotno jamstvo

**UGLED TVRTKE RIDGID® rezultat je dosljedne kvalitete proizvoda i dugogodišnje izvrsnosti u proizvodnji. Strogim ispitivanjima i provjerama, od sirovina do gotovih proizvoda, stvoreno je povjerenje u proizvod, što je širom svijeta prihvaćeno kao znak profesionalnog zanatskog umijeća. Stoga, RIDGID® za svoje proizvode daje DOŽIVOTNO JAMSTVO**

## Što pokriva jamstvo

Zajamčeno je da RIDGID® alati nemaju grešaka u izradi i materijalima.

## Koliko traje jamstveni rok

Ovo jamstvo vrijedi do kraja životnog vijeka trajanja RIDGID® alata, i jedino se ne odnosi na električne i elektroničke komponente, za koje jamstveni rok traje jednu godinu od datuma prodaje. Pokrivenost jamstvom prestaje onda kad proizvod postane neupotrebljiv zbog razloga koji nisu greške u izradi i materijalima.

## Kako možete ostvariti ovu uslugu

Da iskoristite pogodnost ovog jamstva, čitav proizvod pošaljite putem pretplatne dostave u bilo koji RIDGID® SERVISNI CENTAR. Ključeve za cijevi i druge ručne alate treba vratiti na mjesto gdje su kupljeni.

## Što ćemo mi učiniti da ispravimo poteškoće

Proizvodi pokriveni jamstvom bit će popravljani ili zamijenjeni, po odluci tvrtke RIDGE TOOL, i vraćeni bez zaračunavanja bilo kakvih troškova.

## Što nije pokriveno jamstvom

Oštećenja nastala zbog pogrešne uporabe, zlorabe ili normalnog trošenja i izlzanosti nisu pokrivena ovim jamstvom. RIDGE TOOL neće snositi odgovornost za bilo kakva uzgredna ili posljedična oštećenja.

## U kakvom su odnosu lokalni zakoni prema jamstvu

Neke zemlje ne dozvoljavaju izuzimanje ili ograničenje uzgrednih ili posljedičnih oštećenja, stoga se gornje ograničenje ili izuzimanje može ne odnositi na vas. Ovo jamstvo vam daje specifična prava, a vi možete također imati i druga prava koja se razlikuju od države do države.

## Ne primjenjuju se nikakva druga izričita jamstva

Ovo **POTPUNO DOŽIVOTNO JAMSTVO** je jedino i isključivo jamstvo za RIDGID® proizvode. Nijedan zaposlenik, trgovački putnik, zastupnik, ili neka druga osoba nije ovlaštena da mijenja ovo jamstvo ili da daje bilo kakvo drugo jamstvo u ime RIDGE TOOL COMPANY.



## Oznaka EC sukladnosti



Svi RIDGID® i RIDGID® Kollmann strojevi su ispitani i zadovoljavaju zahtjeve slijedećih Smjernica Europskog savjeta.

Machine Directive (Smjernice o strojevima) 98/37/EEC,  
Low Voltage Directive (Smjernice o niskom naponu) 2006/95/EEC,  
Electromagnetic Compatibility Directive (Smjernice o elektromagnetskoj sukladnosti) 89/336/EEC i njihove podzakonske akte.

Kompanija Ridge Tool je pripremila tehničku dokumentaciju o konstrukciji svakog stroja, kako bi kroz provjere i primjenu Europskih standarda pokazala da proizvod udovoljava zahtjevima gore navedenih smjernica. Svaki stroj nosi CE oznaku i posjeduje deklaraciju o sukladnosti.

Kompanija Ridge Tool ima dokumentirani Sustav kvalitete sukladan sa zahtjevima ISO 9001 i ima ovjeru prema trećim osobama za Ridge Tool Company, Elyria, USA, Urick Foundry, Erie, USA i RIDGID® products, Orange, USA.

Kao što je uvjetovano u Smjernicama, navedeni podaci o buci i vibracijama mogu se primijeniti na strojeve sukladno važećim standardima.

Vidi stranicu 179.

# Stezanje



# Narezivanje navoja i valjanje utora



# Prešanje



# Odsijecanje i priprema cijevi



# Savijanje





# Piljenje



# Ugradnja i održavanje



# Pregled



# Dijamantno bušenje i rezanje



# Video pregledavanje, pronalaženje i čišćenje odvoda



# Sustavi pohranjivanja



# Da, ja želim da me obavijestite o RIDGID® proizvodima



Ime		Prezime	
Radim u tvrtki		Radno mjesto	
Prodavač <input type="checkbox"/> da <input type="checkbox"/> ne			
Ulica		Kbr.	PP
Pošt. broj	Grad		
Država		Jezik	
Telefon		Fax	
E-mail			

Koje je Vaše zanimanje? (označite najbolji odgovor)

- |   |   |   |  |
|---|---|---|--|
| <input type="checkbox"/> Beton  | <input type="checkbox"/> Održavanje tvornice / pogona         | <input type="checkbox"/> Održavanje / Popravak  | <input type="checkbox"/> Pregradnja                      |
| <input type="checkbox"/> Distributer                                  | <input type="checkbox"/> Zaštita od požara                    | <input type="checkbox"/> Strojarstvo            | <input type="checkbox"/> Obnova                          |
| <input type="checkbox"/> Specijalizirani stručnjak za čišćenje odvođa | <input type="checkbox"/> Poduzetnik                           | <input type="checkbox"/> Radovi u metalu        | <input type="checkbox"/> Krovopokrivački radovi          |
| <input type="checkbox"/> Suho zidanje                                 | <input type="checkbox"/> Državna uprava                       | <input type="checkbox"/> Proizvodnja cijevi     | <input type="checkbox"/> Pronalaženje cijevi             |
| <input type="checkbox"/> Električarski radovi                         | <input type="checkbox"/> Kućni hobiist                        | <input type="checkbox"/> Vodoinstalacije        | <input type="checkbox"/> Pronalaženje telefonskih vodova |
|   | <input type="checkbox"/> Grijanje, klimatizacija, ventilacija | <input type="checkbox"/> Servis vodoinstalacija |  |

Primjedbe

.....

.....

.....

Potpis

.....

**RIDGID**®

**EMERSON**  
Professional Tools

Molimo, pošaljite nam ovu dopisnicu na jedan od ova tri načina:

POŠTOM: Ridge Tool Europe, Interleuvenlaan 50, B-3001 Leuven, Belgium

FAX: +32 (0)16 380 381

INTERNET: također se možete prijaviti na [www.ridgid.eu](http://www.ridgid.eu)